

Content

A-Z



РУКОВОДСТВО ПО ЭКСПЛУАТАЦИИ.

BMW 7 СЕРИИ.

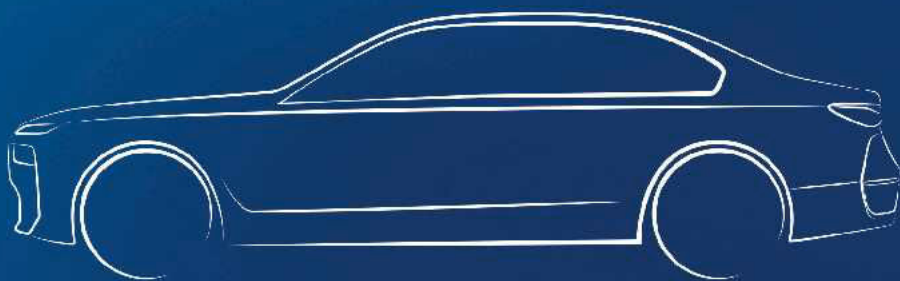



ДОБРО ПОЖАЛОВАТЬ В МИР BMW.

Руководство по эксплуатации.

Мы рады, что вы решили приобрести автомобиль BMW.

Чем лучше вы будете с ним знакомы, тем увереннее будете чувствовать на дороге. Поэтому мы просим:

Прочтите руководство пользователя до того, как начнете использовать свой новый автомобиль BMW. Также воспользуйтесь интегрированным руководством пользователя. Здесь содержатся важные сведения об управлении автомобилем, которые позволят более полно использовать технические преимущества BMW. Кроме того, вы получите информацию, служащую для обеспечения эксплуатационной надежности и безопасности при движении, а также для наилучшего сохранения качества автомобиля BMW.

Печатное руководство по эксплуатации является актуальным на момент производства автомобиля. После обновления программного обеспечения автомобиля, например, Remote Software Upgrade, интегрированное руководство пользователя автомобиля получает обновленную информацию.

Дополнительную информацию можно найти в других брошюрах из состава бортовой документации.

Желаем вам приятной и безопасной поездки.

СОДЕРЖАНИЕ

После обновления программного обеспечения автомобиля, например, Remote Software Upgrade, интегрированное руководство пользователя автомобиля получает обновленную информацию.

! УКАЗАНИЯ

Примечания	6
------------------	---

🔧 ПЕРВЫЕ ШАГИ

Посадка	20
Настройка и управление	23
В дороге	26

👉 УПРАВЛЕНИЕ

Кокпит	34
Датчики автомобиля	39
Рабочее состояние транспортного средства	46
BMW iDrive	51
BMW Remote Software Upgrade	73
Личные настройки	78
Открытие и закрытие	85
Сиденья, зеркала и руль	123
Безопасная перевозка детей	142
Вождение	153
Индикация	170
Свет и обзор	196
Безопасность	212
Системы управления устойчивостью движения	258
Системы помощи водителю	263
Парковка	308
Комфорт движения	342
Кондиционирование	345
Внутреннее оснащение	364
Места для хранения	375
Багажное отделение	380

ПОЛЕЗНО ЗНАТЬ

Особенности эксплуатации	384
Прицеп и задний крепежный кронштейн	390
Экономия топлива	401

МОБИЛЬНОСТЬ

Заправка топливом	408
Диски и шины	410
Моторный отсек	437
Эксплуатационные материалы	441
Техническое обслуживание	455
Замена деталей	458
Помощь в случае аварии	462
Уход	475

СПРАВКА

Технические характеристики	482
Сиденья для детских удерживающих систем	488
Приложение	490
От А до Я	494

© 2023 Bayerische Motoren Werke
Aktiengesellschaft
Muenchen, Deutschland

Воспроизведение, полное или частичное, допускается только с письменного разрешения BMW AG, Muenchen.

русский ID8 X/23, -

Отпечатано на экологически чистой бумаге, отбеленной без добавления хлора, возможна повторная переработка.

Примечания

К этому руководству по эксплуатации

Ориентирование

Быстрее всего определенные темы можно найти по алфавитному указателю.

Для обзора автомобиля рекомендуется прочитать краткое руководство к руководству пользователя.

Актуальность руководства пользователя

Производство автомобилей

Печатное руководство по эксплуатации является актуальным на момент производства автомобиля. Из-за внесения изменений после подписания в печать возможны расхождения между печатным руководством по эксплуатации и интегрированным руководством пользователя.

Указания по обновлениям находятся в приложении к печатному руководству пользователя автомобиля.

После обновления программного обеспечения в автомобиле

После обновления программного обеспечения автомобиля, например, при помощи Remote Software Upgrade, интегрированное руководство пользователя автомобиля получает обновленную информацию.

Руководство к системам навигации, развлечения и связи

Руководство к системам навигации, развлечения и связи в печатном виде можно приобрести в авторизованной СТОА.

Темы дополнительно описаны в интегрированном руководстве пользователя в автомобиле.

Обзор средств передачи информации

Общие положения

Содержание руководства пользователя можно просмотреть различными способами. Предлагаются следующие форматы руководства по эксплуатации:

- ▶ Печатное руководство пользователя.
- ▶ Интегрированное руководство пользователя в автомобиле.

Печатное руководство пользователя

В печатном руководстве пользователя описаны все серийные, экспортные и специальные варианты комплектации, которые доступны сейчас или будут доступны в дальнейшем в зависимости от модели.

Интегрированное руководство пользователя в автомобиле

Принцип действия

В интегрированном руководстве пользователя описаны все серийные, экспортные и специальные варианты комплектации, которые доступны сейчас или будут доступны в дальнейшем в зависимости от модели. Интегрированное руководство пользователя можно вывести на дисплей управления.

Выбор руководства пользователя

1. ■■ меню «Приложения»
2. „Все приложения“
3. „Руководство по эксплуат.“
4. Выберите необходимый путь доступа к контенту.

Пролистывание руководства пользователя

Листайте вверх или вниз до отображения на экране следующего или предыдущего содержания.

Контекстная справка

Общие положения

Интегрированное руководство пользователя вызывается из каждого меню. В зависимости от выбранной функции отображается соответствующее описание или главное меню интегрированного руководства пользователя.

Выбор контекстной справки из меню

1. Удерживайте нажатым желаемый пункт меню.
2. „Общая справка“

Выбор контекстной справки из сообщения системы контроля параметров автомобиля

Непосредственно из сообщения системы автоматической диагностики на дисплее управления:

„Руководство по эксплуатации“

Дополнительное руководство по эксплуатации

См. также дополнительные руководства по эксплуатации, которые обычно входят в комплект бортовой литературы.

Дополнительные источники информации

Авторизованная СТОА

В случае вопросов обращайтесь на авторизованную СТОА, например в филиал BMW или на СТОА BMW.

Интернет

Информация об автомобиле и общая информация о BMW в Интернете, например, описание различных автомобильных систем, доступны в Интернете на www.bmw.com.

Приложение BMW Driver's Guide

В мобильном приложении BMW Driver's Guide описаны все серийные, экспортные и специальные варианты комплектации, которые доступны сейчас или будут доступны в дальнейшем в зависимости от модели. Мобильное приложение можно просматривать на смартфонах и планшетах.

BMW Driver's Guide Web

В онлайн-руководстве BMW Driver's Guide описаны все серийные, экспортные и специальные варианты комплектации, которые доступны сейчас или будут доступны в дальнейшем в зависимости от модели. Онлайн-руководство BMW Driver's Guide можно открыть в любом браузере текущей версии.

Символы и изображения

Символы в руководстве пользователя

Символ	Значение
	Указания, которые необходимо соблюдать для обеспечения собственной безопасности, безопасности других людей и чтобы избежать повреждения автомобиля.
	Меры, принятие которых способствует сохранению окружающей среды.
„...“	Текстовые обозначения функций на дисплее в автомобиле.
>...<	Команды для системы голосового ввода.
>>...<<	Ответы системы голосового ввода.

Действия

Выполняемые действия отображаются в виде пронумерованного списка. Соблюдайте порядок выполнения действий.

1. Первое действие.
2. Второе действие.

Перечни

Перечни без обязательного соблюдения порядка или альтернативные варианты отображаются в виде маркированного списка.

- ▷ Первый вариант.
- ▷ Второй вариант.

Символ на деталях автомобиля

 Ссылка на руководство для получения дополнительной информации.

Оснащение автомобиля

В данном руководстве пользователя описаны все серийные, экспортные и специальные варианты комплектации, которые доступны сейчас или будут доступны в дальнейшем в зависимости от модели, т. е. в конкретном модельном ряду. Поэтому в данном руководстве пользователя описаны и отображены также оснащение, системы и функции, которые отсутствуют в вашем автомобиле, например, из-за следующих ситуаций:

- ▷ Выбранное дополнительное оборудование.
- ▷ Экспортное исполнение или комплектация для конкретной страны.
- ▷ Возможность дальнейшего открытия допуска и обновления программного обеспечения.

Это также относится к важным для безопасности функциям и системам.

Перед началом движения убедитесь, что описанное оснащение или функция доступны в автомобиле. Информацию о том, доступна ли та или иная функция в автомобиле в настоящий момент или о том, когда функция может быть установлена в автомобиль, можно получить на авторизованной СТОА, другой квалифицированной СТОА или на специализированной СТО.

Претензии на доступность оснащения, системы или функции в автомобиле на основании описания в руководстве пользователя не принимаются.

При использовании соответствующих функций и систем соблюдайте действующие законы и правила.

Если оснащение и модели не рассматриваются в данном руководстве пользователя, то следует соблюдать инструкции в прилагающихся дополнительных руководствах пользователя.

В автомобилях с правосторонним рулевым управлением некоторые органы управления расположены иначе, чем на иллюстрациях в настоящем руководстве пользователя.

Актуальность руководства пользователя

Общие положения

Высокий уровень безопасности и качества автомобилей обеспечивается постоянным их совершенствованием. Это может стать причиной неполного соответствия между описанием и фактическим оснащением автомобиля.

Актуальность руководства пользователя

Производство автомобилей

Печатное руководство по эксплуатации является актуальным на момент производства автомобиля. Из-за внесения изменений после подписания в печать возможны расхождения между печатным руководством по эксплуатации и интегрированным руководством пользователя.

Указания по обновлениям находятся в приложении к печатному руководству пользователя автомобиля.

После обновления программного обеспечения в автомобиле

После обновления программного обеспечения автомобиля, например, при помощи Remote Software Upgrade, интегрированное

руководство пользователя автомобиля получает обновленную информацию.

Личная безопасность

Использование по назначению

При использовании автомобиля соблюдайте следующее:

- ▷ Руководство пользователя.
- ▷ Информация на автомобиле. Не удаляйте наклейки.
- ▷ Технические характеристики автомобиля.
- ▷ Действующие законы и стандарты безопасности страны, в которой эксплуатируется автомобиль.
- ▷ Документы на автомобиль и законодательные документы.

Гарантия

Автомобиль в техническом плане рассчитан на условия эксплуатации и регистрационные требования, действующие в стране первой поставки — омологация. Если автомобиль предназначен для эксплуатации в другой стране, то его следует по возможности заранее адаптировать к иным условиям эксплуатации и регистрационным требованиям. Если автомобиль не соответствует требованиям к омологации определенной страны, вы не сможете предъявлять гарантийные требования для автомобиля в этой стране. В выполнении гарантийных обязательств может быть также отказано в случае изменения бортовой сети, например, путем использования блоков управления, аппаратного или программного обеспечения, которые изготовитель автомобиля признает неподходящими. Дополнительную информацию можно получить на авторизованной СТОА.

Уведомление: помимо законной гарантии авторизованные дилеры BMW или филиалы BMW AG в Германии при продаже новых транспортных средств BMW в рамках Удостоверения качества BMW предоставляют дополнительные услуги. Подробная информация: www.bmw.de/qualitaetsbrief.

Ремонт и техническое обслуживание

В современных автомобилях используются передовые технологии, новейшие материалы и сложная электроника. Их профилактическое обслуживание и ремонт требуют соответствующего подхода.

Поэтому производитель автомобиля рекомендует поручать соответствующие работы специалистам авторизованной СТОА, например филиала или СТОА BMW. Если выбор делается в пользу другой специализированной СТО, BMW рекомендует выбирать ремонтные зоны, которые выполняют соответствующие работы, например техническое обслуживание и ремонт, согласно заданным параметрам BMW, и в которых работает соответствующим образом обученный персонал. Такая СТОА обозначается в руководстве по эксплуатации как другой квалифицированный сервисный партнер или специализированная СТО.

Неквалифицированно выполненные работы, например, техническое обслуживание и ремонт, создают угрозу повреждения техники и могут привести к несчастному случаю.

Неправильно выполненные лакокрасочные работы создают угрозу для безопасности автомобиля из-за нарушения работы или выхода из строя компонентов, например радарных датчиков.

Детали и принадлежности

Рекомендуется использовать для автомобиля только запасные части и принадлежности, которые компания BMW оценила как пригодные.

Лучше всего обращаться для приобретения оригинальных запчастей и принадлежностей BMW, других рекомендованных производителем изделий, а также для получения квалифицированной консультации непосредственно к сервисному партнеру BMW.

Безопасность и пригодность этих запчастей и принадлежностей были проверены BMW.

Компания BMW несет ответственность за оригинальные запасные части и принадлежности BMW. С другой стороны, компания BMW не несет ответственности за неразрешенные к применению детали и принадлежности любого типа.

BMW не в состоянии судить о безопасности и пригодности изделий чужого производства. Разрешение государственных органов сертификации и надзора также не является гарантией, поскольку эти органы не в состоянии учесть все условия эксплуатации автомобилей BMW.

Одобрение типа транспортного средства (ОТТС)

и Единый знак обращения продукции на рынке Евразийского экономического союза



Единый знак обращения свидетельствует о том, что транспортные средства прошли все процедуры оценки (подтверждения) соответствия, установленные в техническом регламенте Евразийского экономического союза «О безопасности колесных транспортных средств», и подтверждает их соответствие установленным обязательным требованиям.

Документом, удостоверяющим соответствие транспортного средства требованиям технического регламента, является ОТТС, номер которого приведен на табличке изготовителя (заводской табличке) или рядом с ней.

Данные транспортного средства и защита данных

Права и ответственность

Ответственность за данные

В соответствии с нормативными требованиями к защите данных, изготовитель автомобиля несет ответственность за обработку персональных данных, собранных в рамках использования автомобиля или связанных с этим служб клиентской поддержки и онлайн-служб.

Персональные данные

Каждый автомобиль обладает уникальным идентификационным номером (VIN). По идентификационному номеру и номерному знаку автомобиля компетентные органы соответствующей страны могут определить владельца. Существуют и другие возможности связать собранные в автомобиле данные с водителем или владельцем транспортного средства, например через аккаунт ConnectedDrive.

Защита данных

Согласно действующему закону о защите данных, пользователи транспортных средств имеют определенные права в отношении компаний, обрабатывающих персональные данные в автомобиле. К таким правам относится, помимо прочего, право на получение бесплатной и полной информации.

К таким компаниям могут относиться следующие.

- ▷ Производитель автомобиля.
- ▷ Сертифицированный сервисный партнер.
- ▷ СТОА.
- ▷ Поставщик услуг.

В частности, пользователи транспортных средств имеют право запросить информацию о том, какие персональные данные обрабатываются, с какой целью используются данные и откуда они были получены.

Также можно запросить сведения о данных, которые были переданы другим компаниям или организациям. Для запроса таких сведений необходимо подтверждение права владения автомобилем или его использования.

На веб-сайте изготовителя автомобиля приведены применимые положения о защите данных. В этих положениях указано право на удаление или исправление данных. Производитель автомобиля указывает на веб-сайте свои контактные данные и контактные данные лица, ответственного за защиту данных.

При необходимости владелец транспортного средства может обратиться на авторизованную СТОА, другую квалифицированную СТОА или специализированную СТО, где можно считать данные, сохраненные в автомобиле (в ряде случаев за отдельную плату).

Считывание данных транспортного средства осуществляется через законодательно предусмотренный диагностический разъем в автомобиле.

Обработка данных

Обработка персональных данных может быть необходима для исполнения обязанностей производителя автомобиля перед клиентами или законодателями, а также

для предложения высококачественных изделий и услуг.

Сюда относятся:

- ▷ Выполнение договорных обязательств по продаже, техническому обслуживанию и ремонту транспортных средств, например, в процессе продажи или техобслуживания.
- ▷ Выполнение договорных обязательств по предоставлению цифровых услуг, связанных с транспортным средством, например, BMW ConnectedDrive.
- ▷ Обеспечение качества продукции, исследования и разработка новых изделий, а также оптимизация процессов обслуживания.
- ▷ Организация процессов сбыта, обслуживания и управления, в том числе в филиалах и у дистрибьюторов.
- ▷ Обслуживание клиентов, например, в процессе выполнения договора.
- ▷ Выполнение правовых обязательств, например в отношении информации о технических акциях.
- ▷ Обработка поданных заявок на гарантийное обслуживание.

Сбор данных

Вид собираемых данных

В зависимости от ситуации, могут быть собраны следующие персональные данные, относящиеся к автомобилю.

Контактные данные

- ▷ Имя, адрес, номер телефона.
- ▷ Адрес электронной почты.

Данные по договору

- ▷ Номер клиента, номер договора, заказанные онлайн-службы.
- ▷ Сохраненные платежные данные, например, номер кредитной карты.

Данные о транзакциях и взаимодействиях

Информация о покупке продуктов и услуг или о взаимодействии со службой клиентской поддержки.

Использование приложений и служб производителя транспортного средства

Информация об использовании приложений на мобильных конечных устройствах и онлайн-служб, а также о функциях и настройках автомобиля.

Данные датчиков и данные об использовании в транспортном средстве

Данные, которые создаются и обрабатываются в автомобиле.

- ▷ Системы помощи водителю: обработка данных датчиков, анализирующих пространство вокруг автомобиля и действия водителя.
- ▷ Персональные настройки: сохраненные в профиле транспортного средства настройки, например, настройки сидений.
- ▷ Мультимедиа, навигация, например, цели поездки.

Время сбора данных

Время сбора персональных данных:

- ▷ При непосредственном установлении контакта с производителем автомобиля.
- ▷ При прямых покупках услуг, например, онлайн-служб.
- ▷ При использовании транспортных средств, продуктов, сервисов и цифровых предложений, например в мобильных приложениях.
- ▷ При передаче персональных данных авторизованным партнером изготовителя транспортного средства или сторонним поставщиком, если при этом выполняются требования по защите данных.
- ▷ При считывании данных транспортного средства, включая идентификационный

номер автомобиля, в рамках сервисного обслуживания, технического обслуживания и ремонта.

Данные в автомобиле

Общие положения

В автомобиле установлены электронные блоки управления. Электронные блоки управления обрабатывают данные, которые получают от датчиков автомобиля и других блоков управления или генерируют самостоятельно. Многие блоки управления необходимы для безопасного функционирования транспортного средства или помогают вести автомобиль, например системы помощи водителю. Помимо этого, блоки управления выполняют функции обеспечения комфорта и информационно-развлекательные функции.

Сохраненные в автомобиле персональные данные можно удалить в любое время, см. раздел «Сброс данных транспортного средства». Передача этих данных третьим лицам осуществляется по желанию, например в рамках использования онлайн-служб или на основании юридического обязательства, которое распространяется на производителя. Передача зависит от выбранных настроек при использовании службы.

Данные датчиков

Системы помощи водителю, такие как активный круиз-контроль, предупреждение о столкновении или ассистент контроля усталости водителя, обрабатывают данные с датчиков, с помощью которых анализируется пространство вокруг автомобиля или действия водителя.

Здесь относятся:

- ▷ Сообщения о состоянии транспортного средства и его отдельных компонентов, например, частота вращения колеса, скорость колеса, замедление движения,

поперечное ускорение, пристегнутые ремни безопасности.

- ▷ Состояние окружающей среды, например, температура, сигналы датчика дождя.

Обрабатываемые в автомобиле данные, как правило, являются временными. Обработка этих данных по истечении эксплуатации автомобиля, как правило, осуществляется только в том случае, если они необходимы для оказания согласованных с клиентом услуг, клиент дал согласие на их обработку или это необходимо для выполнения юридического обязательства.

Электронные компоненты

Электронные детали, например, блоки управления и ключи от транспортного средства, содержат компоненты для сохранения технической информации. В них могут постоянно или временно храниться данные о состоянии транспортного средства, нагрузке на компоненты, необходимом техобслуживании, событиях и ошибках.

Эти сведения документально фиксируют общее состояние компонента, модуля, системы или пространства вокруг транспортного средства, например следующее.

- ▷ Рабочее состояние компонентов системы, например, уровни наполнения, давление в шинах, состояние аккумуляторной батареи.
- ▷ Нарушение функционирования и неисправности важных компонентов системы, например, системы освещения и тормозов.
- ▷ Реакции автомобиля в особых дорожных ситуациях, например, срабатывание надувной подушки безопасности, применение систем управления устойчивостью движения.
- ▷ Информация об опасных для автомобиля событиях.

Данные необходимы для выполнения блоками управления своих функций. Кроме того, они предназначены для распознавания и устранения нарушений функционирования, а также оптимизации систем транспортного средства.

В основном эти данные являются временными и обрабатываются в самом автомобиле. Только незначительная их часть при необходимости сохраняется в регистраторе событий и неисправностей.

Личные настройки

Функции обеспечения комфорта, например, настройки сидений, кондиционера или освещения, делают поездку приятнее. Персональные настройки этих функций можно сохранить в BMW ID или в водительском профиле в автомобиле и при необходимости вызвать (например, если настройки были временно изменены другим водителем). В зависимости от оснащения профили сохраняются в безопасных системах данных производителя транспортного средства. При смене автомобиля можно просто применить BMW ID в другом автомобиле.

Настройки автомобиля, сохраненные в BMW ID или в водительском профиле, можно изменить или удалить в любое время, см. раздел «Сброс данных транспортного средства».

Мультимедиа и навигация

Данные могут быть дополнительно переданы в развлекательную и коммуникационную систему автомобиля с помощью, например, смартфона. Собранные данные обрабатываются в автомобиле, например, для воспроизведения любимой музыки.

В зависимости от оснащения сюда относятся:

- ▷ Мультимедийные данные, в частности музыка или фотографии, для воспроиз-

ведения в интегрированной мультимедийной системе.

- ▷ Данные адресной книги для использования вместе с интегрированным устройством громкой связи или интегрированной системой навигации.
- ▷ Цели поездки: при помощи целей поездки, которые запоминаются системой навигации, в зависимости от оснащения автоматически начинается ведение к цели.
- ▷ Данные об использовании интернет-служб.

Эти данные могут быть сохранены локально на автомобиле или могут находиться на устройстве, подключенном к автомобилю, например на смартфоне или USB-накопителе.

Данные сервисного обслуживания

Общие положения

При оказании услуг, например, по ремонту, сервису, в гарантийных случаях и при действиях по контролю качества, эту техническую информацию можно считать с автомобиля, в том числе вместе с идентификационным номером автомобиля.

Сохраненные данные

Электронные компоненты транспортного средства могут содержать запоминающие устройства, которые содержат техническую информацию о состоянии транспортного средства, событиях и ошибках. Необходимые для сервисного мероприятия данные обрабатываются локально и по завершении работ автоматически удаляются. Считывание данных может быть выполнено на авторизованной СТОА, другой квалифицированной СТОА или специализированной СТО. В рамках заказов на сервисное обслуживание и ремонт данные

считываются через диагностический разъем при помощи специальных диагностических систем и передаются изготовителю автомобиля. Имеется возможность запретить считывать и передавать данные.

Оптимизация процессов обслуживания

Изготовитель автомобиля ведет документацию того или иного автомобиля для проведения оптимального сервисного обслуживания. В рамках правовых норм данная документация может передаваться уполномоченной третьей стороне, например, специализированным СТО.

Уполномоченному третьему лицу разрешено использовать эти данные исключительно для оказания тех или иных услуг по договорам сервисного обслуживания и ремонта. Таким образом предотвращается проведение ненужных дублирующих работ с автомобилем.

Обеспечение качества продуктов

В данных документируются технические состояния, что помогает при поиске неисправностей, соблюдении гарантийных условий и улучшении качества.

Для обеспечения качества и разработки новой продукции могут считываться данные об использовании отдельных компонентов и систем, например, освещения, тормозов, стеклоподъемников и дисплеев. Эти данные помогают изготовителю транспортного средства оптимизировать концепцию компонентов и систем. Анализ данных также создает базу для технических акций или отзывов, требуемых по закону.

Кроме того, в рамках ответственности за качество производитель обязан отслеживать свою продукцию. Для исполнения таких обязанностей производителю необходима техническая информация, хранящаяся в автомобиле. Сюда относятся также

версии программного обеспечения в автомобиле.

Куланц и гарантийные требования

Данные автомобиля могут использоваться для проверки соответствия претензий клиента условиям гарантии. В случае куланца или гарантийных требований считанные данные для быстрой обработки требований передаются изготовителю транспортного средства.

Регистратор событий и неисправностей в автомобиле можно сбросить при проведении ремонтных или сервисных работ на авторизованной СТОА, другой квалифицированной СТОА или специализированной СТО.

Контроль данных

Передачу данных изготовителю автомобиля для обеспечения качества продукции или оптимизации процессов сервисного обслуживания по желанию можно прекратить.

Законодательные требования для раскрытия данных

Производитель автомобиля в рамках действующего законодательства обязан предоставлять сохраненные данные официальным учреждениям. Такое предоставление данных требуется только в исключительных случаях, например, при расследовании правонарушения.

Государственные органы имеют право в отдельных случаях самостоятельно считывать информацию из автомобиля. Информация может быть считана, к примеру, из блока управления подушкой безопасности, чтобы прояснить картину аварии.

В рамках законодательных обязательств, действующих внутри ЕС, Еврокомиссии передаются определенные данные расхода автомобиля, так называемые дан-

ные OВFCM, относящиеся к изготовителю автомобиля, такие как расход топлива и энергии, а также пройденный путь. Владелец транспортного средства может отказать в предоставлении таких данных с этой целью.

Мобильные конечные устройства

В зависимости от комплектации имеется возможность подключения к автомобилю мобильных конечных устройств, например, чтобы управлять функциями смартфона через автомобиль. Пример: Apple CarPlay. При этом, например, изображение и звук с конечного мобильного устройства можно выводить на мультимедийную систему автомобиля.

Одновременно с этим на конечное мобильное устройство передается определенная информация. В зависимости от типа интеграции могут быть переданы данные о местонахождении и другая общая информация об автомобиле. Это обеспечивает оптимальное использование выбранных приложений, например, навигации или воспроизведения музыки. Вид дальнейшей обработки данных определяется провайдером приложения.

Услуги

Общие положения

Если автомобиль оснащен беспроводной системой связи, то возможен обмен данными между автомобилем и другими системами, например BMW ConnectedDrive.

Службы производителя автомобиля

Функции онлайн-служб производителя автомобиля описаны в соответствующих источниках, например в разделе «Общие условия использования» и на сайте производителя. Там же указана правовая информация по защите данных.

Для предоставления онлайн-служб могут использоваться персональные данные. Обмен данными осуществляется по защищенному соединению, например, с помощью специально предназначенных для этого систем данных от производителя транспортного средства.

Сбор, обработка и использование иных персональных данных, чем необходимые для предоставления услуг, осуществляются исключительно на надлежащих правовых основаниях, в частности согласно условиям договора, в связи с правовым обязательством или с согласия пользователя.

BMW ConnectedDrive

BMW ConnectedDrive отвечает за объединение в сеть транспортного средства со множеством цифровых служб. В режиме онлайн при использовании передаются преимущественно те сохраненные в автомобиле данные, которые необходимы для оказания оговоренной услуги, например информация для идентификации и локализации автомобиля. В зависимости от конкретного случая обработки данных, основанием является договор с пользователем или предварительное явно выраженное согласие пользователя.

В отдельных случаях передача данных активируется определенными событиями, например, интеллектуальным экстренным вызовом. Беспроводное соединение обеспечивается собственным приемно-передающим узлом автомобиля или с помощью личных конечных мобильных устройств, например, смартфонов. Передача данных по желанию отключается. После деактивации передачи данных могут быть доступны не все функции.

Беспроводное соединение позволяет пользоваться онлайн-функциями. К ним относятся онлайн-службы и приложения, предлагаемые производителем автомобиля или другими поставщиками.

Услуги других провайдеров

Сторонние онлайн-службы предоставляются соответствующими провайдерами с соблюдением принятых ими условий использования и защиты данных. При этом изготовитель транспортного средства не влияет на обмен данными.

Информация о виде, объеме и цели сбора и использования персональных данных в рамках оказания услуг третьей стороной может быть запрошена у соответствующего провайдера.

Персональное решение

Каждый пользователь самостоятельно решает, заключать ли договор на предоставление услуги или пакета услуг, например BMW ConnectedDrive. Информация об объеме и содержании обработки данных предоставляется до приобретения услуги.

У пользователя всегда есть возможность отключить услуги и запретить обработку данных, необходимую для предоставления услуг. Возможно также активировать и деактивировать полностью канал передачи данных. Исключением являются предусмотренные законом услуги и функции, например, системы экстренного вызова.

Прозрачность данных транспортного средства

BMW CarData обеспечивает прозрачность при обращении с данными транспортного средства при использовании BMW ConnectedDrive. При помощи BMW CarData можно настроить разрешение для передачи данных транспортного средства третьей стороне в контексте обработки для BMW ConnectedDrive. Для каждого отдельного сервисного предложения может приниматься решение о разрешении или запрете на доступ к данным для третьей стороны, например, для страховой компании.

Кроме того, в любое время можно запросить архив BMW CarData. В архиве предоставляются сведения о данных, отправляемых и сохраняемых в рамках BMW ConnectedDrive. Доступ третьих поставщиков к BMW CarData осуществляется исключительно через сервер изготовителя транспортного средства. Прямой доступ к автомобилю и его данным не предоставляется.

Дополнительную информацию о BMW CarData см. на клиентском портале My BMW ConnectedDrive.

Видеорегистратор EDR

Данный автомобиль оснащен видеорегистратором EDR. Основная функция видеорегистратора заключается в том, чтобы в определенных аварийных или почти аварийных ситуациях, как, например, срабатывание наддувной подушки безопасности или столкновение с препятствием на дороге, записывать данные, которые помогут понять, как вели себя системы автомобиля. Видеорегистратор предназначен для записи данных, касающихся систем управления динамикой движения и систем безопасности движения, в течение короткого периода времени, как правило, 30 секунд или меньше.

Установленный в этом автомобиле видеорегистратор служит для записи, к примеру, следующих данных:

- ▷ Поведение различных систем автомобиля.
- ▷ Были ли пристегнуты ремнями безопасности водитель и пассажир переднего сиденья.
- ▷ Насколько сильно водитель нажал на педаль акселератора.

- ▷ Нажал ли водитель на педаль тормоза.
- ▷ С какой скоростью двигался автомобиль.

Эти данные должны помочь лучше понять обстоятельства, при которых произошла авария, и были получены травмы.

Данные видеорегистратора записываются автомобилем только в случае серьезной аварии; в обычных условиях движения видеорегистратор не записывает данные, и личные данные, как, например, ФИО, пол, возраст и место происхождения, не сохраняются.

Но другие стороны, как, например, органы исполнения наказания, могут приложить данные видеорегистратора к лично устанавливаемым данным, которые обычно собираются во время расследования несчастных случаев.

Для считывания данных, записанных видеорегистратором, требуются специальные устройства и доступ к автомобилю или видеорегистратору. Помимо производителя автомобиля другие стороны, как, например, органы исполнения наказания, также могут иметь специальные устройства для считывания информации, если они получили доступ к автомобилю или видеорегистратору.

Номер VIN

Общие положения

В зависимости от комплектации автомобиля для конкретной страны местонахождение идентификационного номера автомобиля может быть разным. В этой главе описаны все местонахождения, возможные для модельного ряда.

Моторный отсек

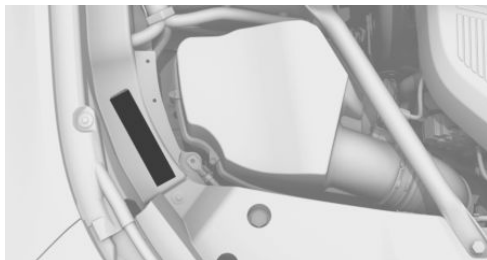

Нанесенный VIN указан в моторном отсеке с правой стороны автомобиля.

Заводская табличка справа



Идентификационный номер автомобиля указан на фирменной табличке с правой стороны автомобиля.

Заводская табличка слева



Идентификационный номер автомобиля указан на фирменной табличке с левой стороны автомобиля.

Лобовое стекло



VIN дополнительно указан за лобовым стеклом.

iDrive

VIN можно также отобразить через iDrive.

1.  меню «Приложения»
2. «Все приложения»
3. «Мобильные устройства»
4. «Настройки»
5. «VIN автомобиля:»

Посадка

Открытие и закрытие

Ключ автомобиля



Кнопки на автомобильном ключе.

Символ	Значение
	Разблокировка.
	Блокировка. Автономное кондиционирование.
	Открытие/закрытие багажника.
	Настраиваемая функция: Функция «Проводи домой». В зависимости от комплектации: автоматический привод дверей.



Разблокировка.



Блокировка.
Автономное кондиционирование.



Открытие/закрытие багажника.



Настраиваемая функция:
Функция «Проводи домой».
В зависимости от комплектации:
автоматический привод дверей.

Доступ в салон автомобиля

Разблокировка автомобильным ключом



Нажмите кнопку на ключе автомобиля.

Если из-за выбранных настроек были разблокированы только дверь водителя и кры-

шка горловины топливного бака, снова нажмите кнопку автомобильного ключа, чтобы разблокировать остальные двери.

Блокировка автомобильным ключом

1. Закройте дверь водителя.

2. Нажмите кнопку  на ключе автомобиля.

Все доступы к автомобилю блокируются.

Кнопки центрального замка

Обзор

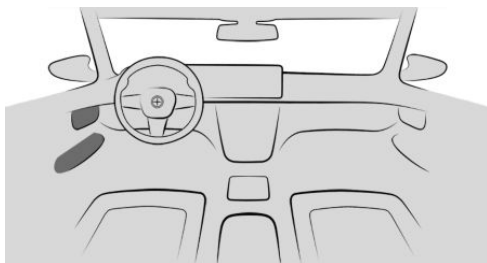

Кнопки центрального замка находятся на передней двери.



Блокировка.



Разблокировка.

Заблокируйте автомобиль



Нажмите кнопку при закрытых передних дверях.

Лючок топливного бака остается разблокированным.

Разблокируйте автомобиль



Нажмите кнопку.

Доступ в багажник

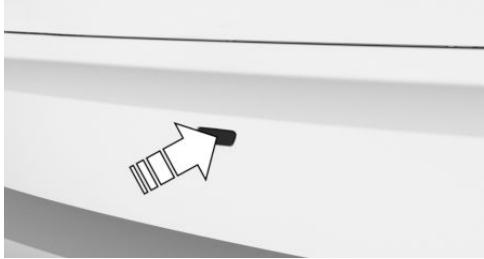

Открытие багажника

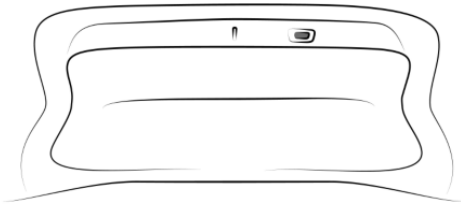

- ▷ Разблокируйте автомобиль, затем нажмите кнопку на багажнике.
- ▷  Удерживайте нажатой кнопку на ключе автомобиля приibl. 1 секунду.
При необходимости двери разблокируются.

Закрывание багажника



- ▷  Нажмите кнопку на багажнике.
- ▷  Удерживайте кнопку на автомобильном ключе нажатой, пока не закроется багажник.

Индикация, элементы управления

В зоне руля

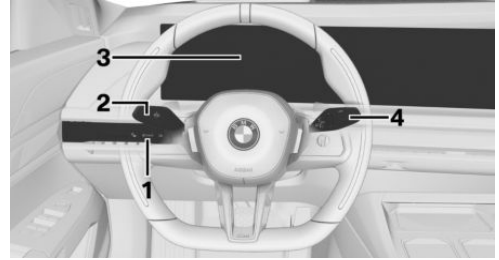

- 1 Переключатель света
- 2 Указатели поворота, дальний свет
- 3 Комбинация приборов
- 4 Стеклоочистители

Контрольные и сигнальные лампы

Контрольные и сигнальные лампы могут загораться разным цветом и в различных комбинациях.

При включении Готовности к движению проверяется работоспособность некоторых ламп, и они временно загораются.

Дверь водителя

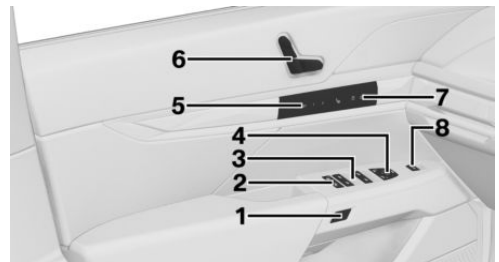

- 1 Откройте дверь
- 2 Кнопка блокировки задних стекол
- 3 Стеклоподъемники

- 4 Наружные зеркала
- 5 Сиденья, комфортные функции
- 6 Настройки сидений
- 7 Центральный замок
- 8 Багажное отделение

Коммутационный центр

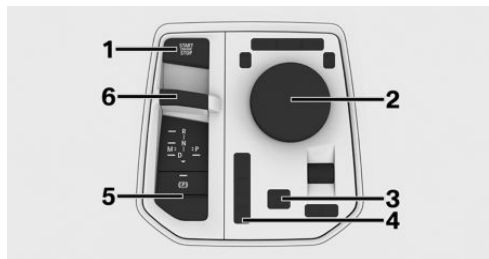



- 1 Кнопка Старт/Стоп
- 2 Контроллер
- 3 My Modes
- 4 Системы поддержки
- 5 Стояночный тормоз и автомат. удер.
- 6 Рычаг селектора



BMW iDrive

Принцип действия

BMW iDrive представляет собой концепцию управления и индикации автомобилем и включает в себя множество функций.

Кнопки на контроллере

Кнопка	Функция
	Вызов главного меню.
	Вызовите меню Media.

Кнопка	Функция
	Вызов меню телефона.
	Вызовите меню навигации.
	Откройте предыдущее меню.

BMW Intelligent Personal Assistant

Принцип действия

BMW Intelligent Personal Assistant — это личный помощник, обеспечивающий естественное голосовое управление разными системами транспортного средства.

Включение системы голосового управления

1. Кратковременно нажмите кнопку



на руле.

2. Произнесите команду.

Отмена голосового ввода



- ▷ Снова нажмите кнопку на руле.

- ▷ ›Отмена‹
- ▷ Сместите контроллер вправо или влево.
- ▷ Нажмите на контроллер.

Настройка и управление

Сиденья, зеркала и руль

Регулировка сидений

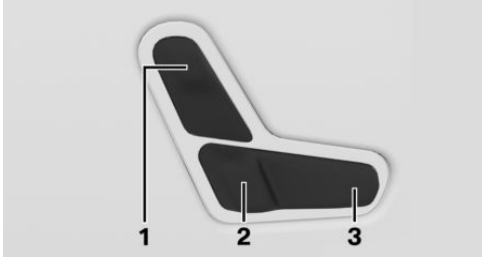

- 1 Наклон спинки сиденья/подголовник
- 2 Высота/продольное направление
- 3 Угол наклона сиденья

Настройка подголовника

Регулировка высоты

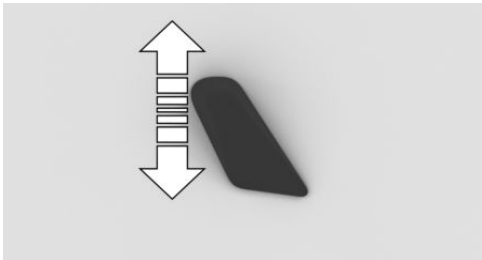

Нажмите переключатель вверх или вниз.

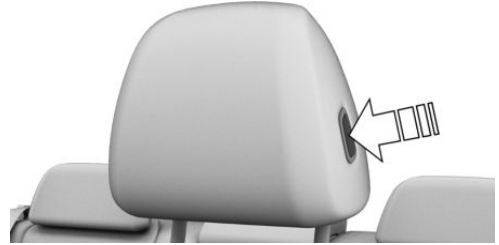

Регулировка расстояния



- ▷ Назад: нажмите клавишу и отодвиньте подголовник назад.
- ▷ Вперед: вытяните подголовник вперед.

Регулировка наружных зеркал



Символ	Значение
	Складывание и раскладывание наружных зеркал.
	Регулировка наружных зеркал.
	Выбор левого наружного зеркала.
	Выбор правого наружного зеркала.

Регулировка положения рулевого колеса

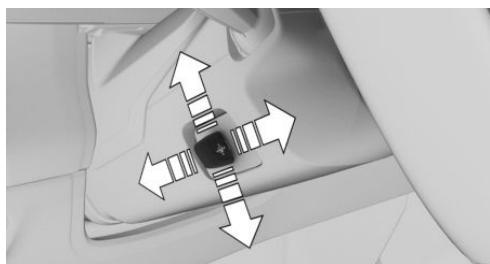

Нажатием выключателя отрегулируйте продольное положение и высоту рулевого колеса в соответствии с положением сиденья.

Функция памяти

Принцип действия

С помощью функции памяти можно сохранить и при необходимости запросить следующие настройки:

- ▷ Положение сиденья.
- ▷ Регулировка наружных зеркал заднего вида.
- ▷ Положение рулевого колеса.
- ▷ Положение поясничной опоры.
- ▷ Высота проекционного дисплея.

Обзор

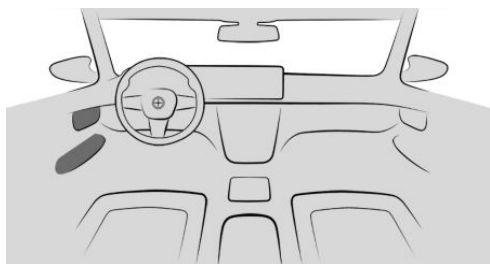

Кнопки функции памяти находятся на передних дверях.

Сохранение настройки

1. Отрегулируйте положение сиденья.
2. Нажмите кнопку **SET**. Загорается светодиод.
3. Нажмите нужную клавишу памяти, пока горит светодиод. Раздается сигнал.

Вызов настроек

Нажмите нужную клавишу памяти 1 или 2.

Информационно-развлекательная система

Ввод пункта назначения в системе навигации

1. Меню навигации
2. „Ввод цели“
Отобразится поле поиска и записи, например история поиска.
3. Выберите нужную запись или поле поиска.
4. При выборе поля поиска введите символ или выберите одну из отображаемых целевых категорий.

При необходимости выберите **OK** для отображения дополнительной информации, например карты предварительного просмотра.

При необходимости подтвердите предложенное ключевое слово.

5. Выберите нужную запись.
6. „Запустить ведение к цели“

Развлекательная система

В зависимости от типа транспортного средства в центральную консоль или приборную панель встроены следующие кнопки:

Кнопка	Функция
	<p>Поворот рифленого колесика: регулировка громкости.</p> <p>Нажатие рифленого колесика: включение/выключение подачи звуковых сигналов.</p>
	Смените вид развлечения.
	Однократное нажатие: смена радиостанции/трека.
	Нажатие и удерживание: ускоренная прокрутка трека вперед/назад.

Использование мобильного телефона

Общие положения

После однократного соединения с автомобилем мобильным телефоном можно управлять с помощью iDrive и кнопок на руле.

Активируйте Bluetooth на мобильном телефоне.

Соединение по Bluetooth

-  меню «Приложения»
- „Все приложения“
- „Мобильные устройства“
- „Подкл. новое устройство“

На дисплее управления отображаются мобильные телефоны в зоне досягаемости.

- Выберите нужный мобильный телефон.
- Сравните отображаемый контрольный номер на дисплее управления с контрольным номером на дисплее мобиль-

ного телефона и подтвердите их соответствие.

- При необходимости выберите режим соединения:

„Использовать Bluetooth“

Устройство подключится и будет отображаться в списке устройств.

Принятие вызова

Входящие звонки можно принимать разными способами в зависимости от комплектации.



- ▶ Через iDrive:

 „Принять“

- ▶ Нажмите кнопку  на руле.

- ▶ С помощью рифленого колесика на руле выберите из списка на комбинации приборов: „Принять“

Набор номера

-  Меню «Связь»
- „Больше“
- „Набрать номер“
- Ввод цифр.
- Выберите символ . Соединение устанавливается с помощью мобильного телефона, которому присвоена функция телефона.

В дороге

Вождение

Готовность к движению

Включение Готовности к движению



1. Нажмите на педаль тормоза.
2. Нажмите кнопку Старт/Стоп на центральной консоли.

Отключение Готовности к движению

После остановки:

1. После остановки автомобиля включите стояночный тормоз.
2. Нажмите кнопку Старт/Стоп.

Двигатель выключается.

Автомобиль переключается на готовность к эксплуатации.

Гаснет индикация READY и звучит звуковой сигнал.

Готовность к движению выключается автоматически, если при открытии двери водителя ремень безопасности сиденья водителя не пристегнут.

Автоматический Старт/Стоп

Автоматическая функция «Старт/стоп» помогает экономить топливо. Для этого система отключает двигатель, например, при остановке в пробке или на светофоре.

Готовность к движению остается активной. Для трогания с места двигатель запу-

скается при следующих условиях автоматически:

- ▷ Путем отпускания педали тормоза.
- ▷ При включенной функции автоматического удерживания: нажмите педаль акселератора.

КПП Steptronic

Переключение рычага селектора в положение «D», «N», «R», «S»



- ▷ D: передача.
- ▷ N — нейтральное положение.
- ▷ R: передача заднего хода.
- ▷ Спортивная программа S.

Удерживайте педаль тормоза нажатой вплоть до трогания с места, иначе при включенной передаче или передаче заднего хода автомобиль начнет двигаться.

Переключайте рычаг селектора в положение R только во время стоянки автомобиля.

Спортивная программа: характер переключения передач рассчитан на спортивные динамические свойства.

Переключение рычага селектора в положение P

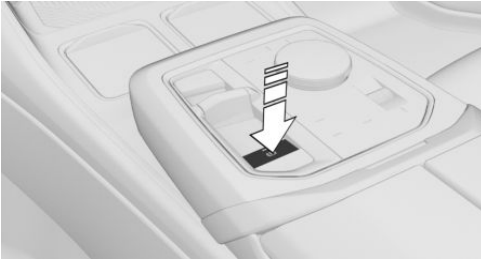

Нажмите кнопку.

Коробка передач блокируется, включается стояночный тормоз.

Стояночный тормоз

Затяните стояночный тормоз

 Нажмите кнопку. Горят светодиод в кнопке и контрольная лампа на комбинации приборов.

Стояночный тормоз включен, и коробка передач заблокирована.

Выключение стояночного тормоза

 С рычагом селектора в положении P и с включенной готовностью к движению нажмите кнопку.

При нажатой педали тормоза и включенной готовности к движению нажмите кнопку.

Светодиод и контрольная лампа гаснут.

Стояночный тормоз выключен.

Парковка

Убедитесь, что включен стояночный тормоз.

Свет и обзор

Указатели поворота, дальний свет, световой сигнал

Указатели поворота

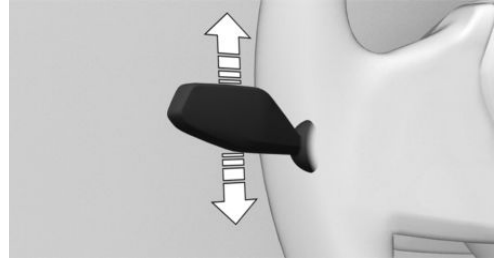

- ▷ Мигание: нажмите рычаг с переходом за точку срабатывания.
- ▷ Трехкратное мигание указателями поворота: слегка нажмите на рычажный переключатель вверх или вниз.
- ▷ Кратковременное мигание: нажмите рычаг до точки срабатывания и держите, пока нужно мигать.

Дальний свет, световой сигнал





Нажмите рычаг вперед или потяните назад.

- ▷ Дальний свет включен, стрелка 1. Дальний свет горит при включенном ближнем свете.
- ▷ Дальний свет выключен / световой сигнал, стрелка 2.

Свет и освещение

Кнопки в автомобиле

Символ	Функция
	Меню наружного освещения.
	Автоматическое управление включением света фар. Ближний свет. Наружное освещение выключено.
	Задний противотуманный фонарь.

Функции через iDrive

Символ	Функция
	Автоматическое управление включением света фар.
	Ближний свет.
	Стояночные огни.
	Наружное освещение выключено.
	Парковочные огни, левые.
	Парковочные огни, правые.

Стеклоочистители

Включение стеклоочистителя

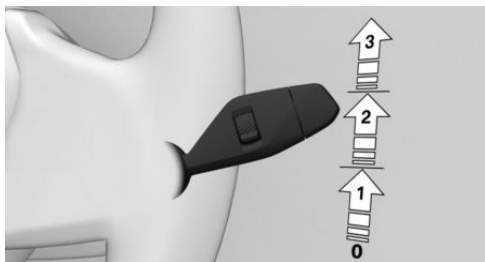

Отожмите рычаг вверх, пока не будет достигнуто нужное положение.

- ▷ Неподвижное положение стеклоочистителей, положение 0.
- ▷ Датчик дождя, положение 1.
- ▷ Нормальная скорость работы стеклоочистителей, положение 2.
- ▷ Высокая скорость работы стеклоочистителей, положение 3.

Выключение и разовое включение стеклоочистителя

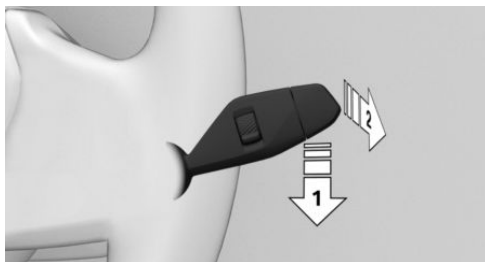

Нажмите рычаг вперед или назад.

- ▷ Выключение: нажмите рычаг вниз, стрелка 1, и удерживайте, пока не будет достигнуто положение «0».
- ▷ Разовое включение стеклоочистителя: нажмите рычаг вниз из положения «0», стрелка 1, а также нажмите рычаг вперед в положение «0» или «1», стрелка 2.

После отпускания рычаг возвращается в положение «0».

Включение/выключение датчика дождя

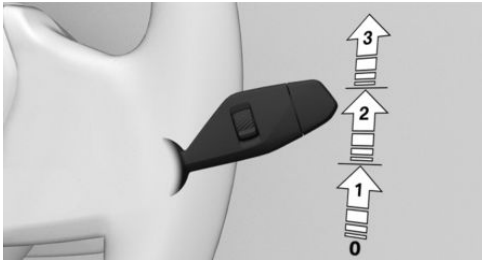

Включение: один раз нажмите рычаг из положения «0» вверх, стрелка 1.

Выключение: нажмите на рычаг обратно в положение «0».

Регулировка чувствительности датчика дождя

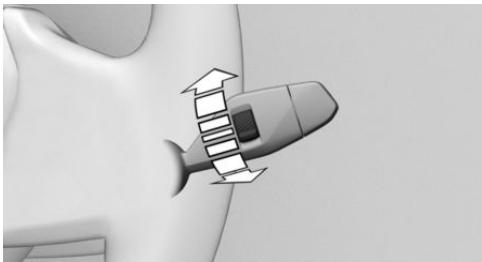

Поверните колесико на рычаге щетки стеклоочистителей.

Очистка лобового стекла

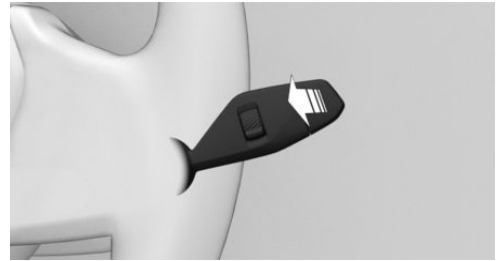

Потяните рычаг.

Кондиционирование

Функции кондиционера

Функции в меню кондиционера

Символ	Функция
	Включение/выключение системы кондиционирования.
AUTO	Автоматическая программа.
22°C	Температура.
A/C	Функция охлаждения.
MAX A/C	Максимальное охлаждение.
	Режим рециркуляции.
	Автоматическая рециркуляция.



Символ **Функция**

	Наружный воздух.
	Количество воздуха.
	Распределение потоков воздуха.
SYNC	Программа SYNC.
	Обогрев сиденья. Поверхностный нагрев.
	Охлаждение сидений.
	Обогрев руля.

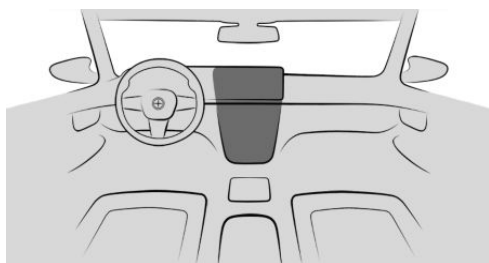
Кнопки, автоматический климат-контроль



Символ **Функция**

	Режим оттаивания.
	Обогрев заднего стекла.

Кондиционирование сзади

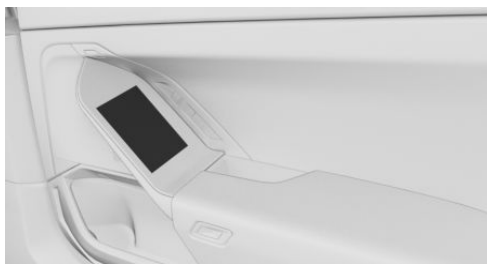

Символ **Функция**

	Включение/выключение кондиционирования сзади.
AUTO	Автоматическая программа.
22°C	Температура.
	Количество воздуха.
	Распределение потоков воздуха.
	Обогрев сиденья. Поверхностный нагрев.
	Охлаждение сидений.

Остановка в пути

Заправка топливом

Пробка топливного бака

- Для открывания крышки горловины топливного бака нажмите на задний край,

стрелка. Крышка горловины топливного бака открывается.



2. Поверните пробку топливного бака против часовой стрелки.

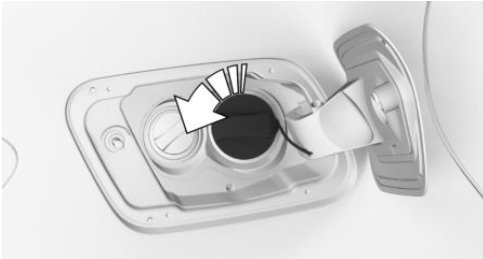

3. Вставьте крышку топливного бака в скобу на лючке топливного бака.

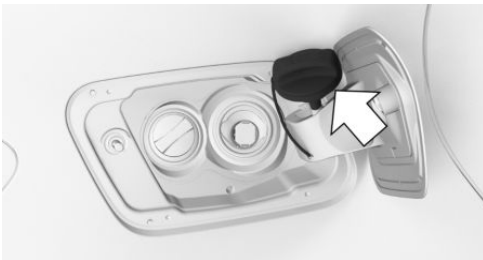

Диски и шины

Данные давления шин



Значения давления воздуха в шинах указаны в табличке на стойке двери водителя.

После корректировки давления в шинах

В комплектации с системой контроля давления в шинах откорректированное давление в шинах применяется автоматически. Убедитесь, что сделаны правильные настройки. Если данные давления для определенных шин отсутствуют на дисплее управления, выполните сброс системы контроля давления в шинах.

При комплектации индикатором повреждения шин его необходимо заново инициализировать.

Проверка давления в шинах

Проверьте давление воздуха в шинах:

- ▷ Минимум дважды в месяц.
- ▷ Перед длительной поездкой.

Контроль уровня масла

Необходимые для работы условия

Текущее измеренное значение доступно примерно через 30 минут после начала обычной езды при работающем двигателе внутреннего сгорания.

Отображение уровня моторного масла

1. ■■ меню «Приложения»
 2. „Автомоб.“
 3. „Состояние автомобиля“
 4. „Уровень моторного масла“
- Отображается уровень моторного масла.

Доливка моторного масла

Общие положения

Перед тем как долить моторное масло, остановите автомобиль и выключите Готовность к движению.

Доливка моторного масла

1. Откройте крышку капота.
2. Поверните пробку против часовой стрелки.



3. Доливка моторного масла.
4. Закрутите пробку.

Помощь

Аварийная световая сигнализация

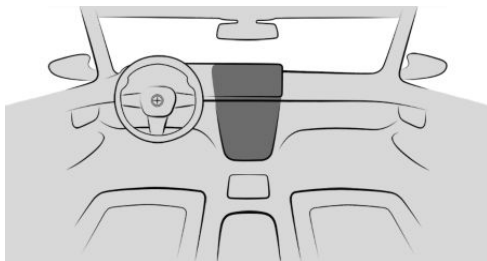

Кнопка аварийной световой сигнализации

ConnectedDrive

BMW Assistance

BMW Assistance включает в себя различные услуги, касающиеся автомобиля, например Службу клиентской поддержки.

1. ■■ меню «Приложения»
2. „Все приложения“
3. „BMW Assistance“
4. При необходимости выберите нужный сервис.

Устанавливается голосовая связь с выбранной услугой.

BMW Teleservices

Teleservices - это службы, которые помогают поддерживать мобильность автомобиля.

Teleservices включает следующие службы:

- ▶ Служба помощи на дорогах BMW
- ▶ Помощь на дороге BMW.
- ▶ Вызов Teleservice Call.
- ▶ СТОА.

Кокпит

Оснащение автомобиля

В данной главе описаны варианты комплектации, системы и функции, которые доступны сейчас или будут доступны в даль-

нейшем в зависимости от модели, даже если их нет в конкретном автомобиле.



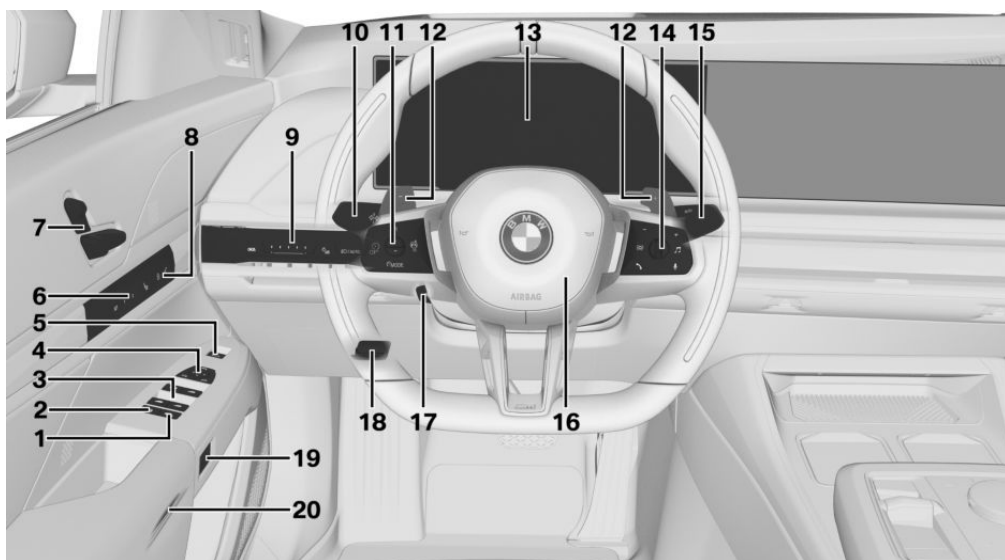

Дополнительная информация:

Комплектация транспортного средства, см. стр. 8.

В зоне руля







- 1  Меню «Двери и окна» [55](#)
- 2  Кнопка блокировки задних стекол [119](#)
- 3  Стеклоподъемники [115](#)
- 4  Управление наружными зеркалами [137](#)
- 5  Открытие и закрытие багажника [100](#)

- 6  Комфортные функции сиденья
 -  Функция памяти [139](#)
 -  Меню настроек сиденья [55](#)
- 7  Настройка сиденья [123](#)
- 8  Кнопки центрального замка [109](#)



-  Разблокировка
-  Блокировка
- 9 Дверь и освещение**
-  Автоматическое открывание и закрывание двери [95](#)
-  Меню наружного освещения [55](#)
-  Ассистент дальнего света [197](#)
-  Автоматическое управление светом фар [199](#)
-  Ближний свет [200](#)
-  Адаптивные функции освещения [203](#)
-  Задний противотуманный фонарь [204](#)
- 10 Переключатель указателей поворота/дальнего света**
-  Указатели поворота [196](#)
-  Дальний свет, световой сигнал [196](#)
- 11 Кнопки на руле, слева**
-  Включение/выключение систем регулирования скорости [267](#)
-  Выберите нужную систему регулирования скорости [267](#)
-  Сохранение скорости [267](#)
-  Настройка скорости [267](#)
-  Включение/выключение Personal Pilot [300](#)
- 12 Подрулевые лепестки** [159](#)
- Режим Boost [161](#)
- 13 Комбинация приборов** [170](#)
- 14 Кнопки на руле, справа**
-  Настройки панели приборов [170](#)
-  Настройки проекционного дисплея [172](#)
-  Громкость, см. Руководство пользователя к системам навигации, развлечения и связи [6](#)
-  Аудио, см. руководство пользователя навигационной системы, развлекательной системы, связи [6](#)
-  Голосовое управление, BMW Intelligent Personal Assistant [61](#)
-  Телефон, см. Руководство пользователя к системам навигации, развлечения и связи [6](#)
-  Выбор меню конфигурации для комбинации приборов и проекционного дисплея [170](#)
-  Управление списками выбора [183](#)
-  Вызов и сброс данных поездки [188](#)
-  Сброс значений акселерометра [191](#)
- 15 Переключатель стеклоочистителя/стеклоомывателя**
-  Стеклоочистители [208](#)
-  Датчик дождя [209](#)
-  Очистка лобового стекла [210](#)







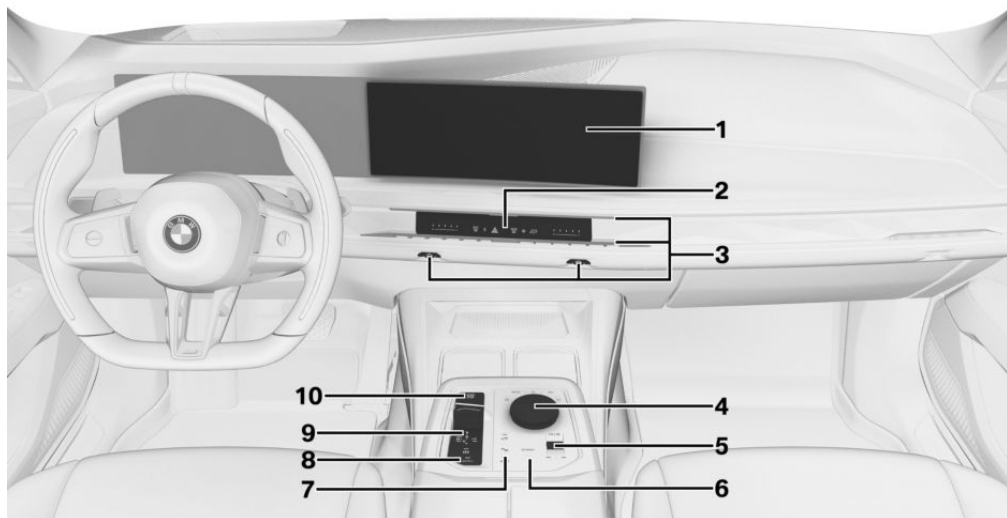



- 16  Звуковой сигнал, вся поверхность
- 17  Регулировка руля 139
- 18  Разблокировка крышки капота, за облицовкой пространства для ног 438

- 19  Открывание двери 109
- 20  Аварийная разблокировка двери 109

В зоне центральной консоли







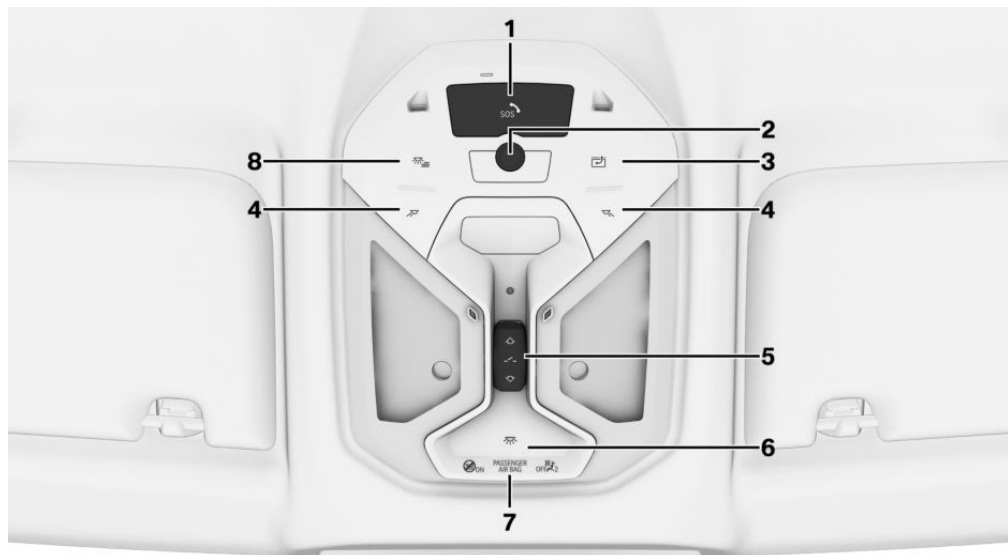

- 1 Дисплей управления 56
- 2  Аварийная световая сигнализация 462
-  Режим оттаивания 353
-  Обогрев заднего стекла 354
-  Перчаточный ящик 375
- 3 Вентиляция 357
- 4 Контроллер с кнопками 57
- 5 Органы управления развлекательной системы, см. руководство пользователя навигации, развлекательной системы, связи 6

- | | | | | | |
|---|---|---|---|---|--|
|  | Регулировка громкости | 8 |  | Автоматическое удерживание
167 | |
|  | Следующая радиостанция, трек | |  | Стояночный тормоз 165 | |
|  | Предыдущая радиостанция/трека | 9 | | Рычаг селектора 156 | |
| 6 |  | My Modes 162 | 10 |  | Включение/выключение готовности к движению 153 |
| 7 |  | Системы помощи при парковке
308 | | | |
| |  | Меню настроек движения 55 | | | |
| |  | Двухмостовая система регулировки дорожного просвета 342 | | | |

В зоне потолка



- | | |
|---|---|
| <p>1  Экстренный вызов, SOS 465</p> <p>2 Видеокамера
Управление жестами 68
Салонная камера 371</p> <p>3  BMW Theatre Screen, см. руководство пользователя к системам навигации, развлекательным и коммуникационным системам 6</p> <p>4  Лампы для чтения 206</p> | <p>5 Стеклопакет 119</p> <p>6  Световые приборы для освещения салона 205</p> <p>7  В зависимости от экспортного исполнения:
Контрольная лампа надувной подушки безопасности переднего пассажира 215</p> <p>8  Меню подсветки салона 55</p> |
|---|---|

Датчики автомобиля

Оснащение автомобиля

В данной главе описаны варианты комплектации, системы и функции, которые доступны сейчас или будут доступны в дальнейшем в зависимости от модели, даже если их нет в конкретном автомобиле.

Дополнительная информация:

Комплектация транспортного средства, см. стр. 8.

Обзор

В зависимости от оснащения в автомобиле устанавливаются следующие камеры и датчики:

- ▶ Передняя видеокамера.
- ▶ Камера за лобовым стеклом.
- ▶ Камеры в наружных зеркалах заднего вида.
- ▶ Камера заднего вида.
- ▶ Передний радарный датчик.
- ▶ Боковые радиолокационные датчики, передние.
- ▶ Боковые радиолокационные датчики, задние.
- ▶ Боковые радарные датчики, в боковых швеллерах.
- ▶ Ультразвуковые датчики в переднем/заднем бампере.
- ▶ Боковые ультразвуковые датчики.
- ▶ Лазерный сканер, спереди.

Видеокамеры

Передняя видеокамера

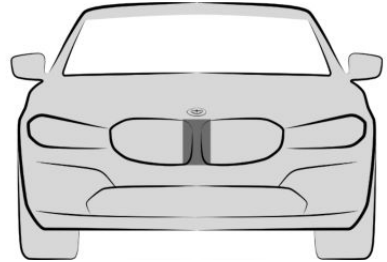

Передняя видеокамера находится в решетке радиатора.

Камера за лобовым стеклом

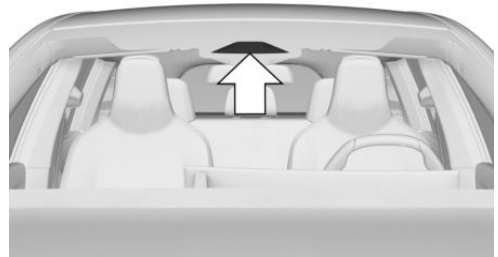

Камера за лобовым стеклом находится в области салонного зеркала.

Камеры в наружных зеркалах заднего вида

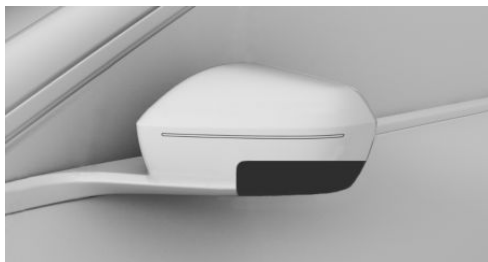

В нижней части корпусов наружных зеркал имеется по одной видеокамере.

Камера заднего вида

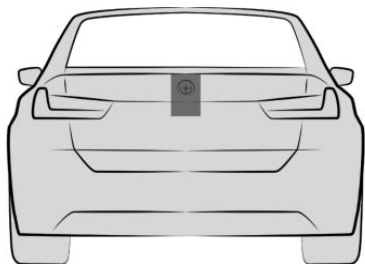

Камера заднего вида находится в эмблеме в задней части автомобиля.

Условия функционирования камер

Области вокруг камер чистые и ничем не перекрыты.

Дополнительная информация:

- ▶ Мойка транспортного средства, см. стр. 475.
- ▶ Уход за автомобилем, см. стр. 477.

Системные ограничения камер

Камеры могут работать с ограничениями и в некоторых случаях могут выдавать не-много не точное изображение, например, в следующих ситуациях:

- ▶ При сильном тумане, дожде или снегопаде.
- ▶ На крутых подъемах или спусках или резких поворотах.
- ▶ Если зона видимости камеры перекрыта, например, из-за запотевания лобового стекла или наклеек.
- ▶ При загрязнении или повреждении объектива камеры.
- ▶ При сложенных наружных зеркалах заднего вида.
- ▶ С открытыми дверями или открытым багажником.
- ▶ При сильном встречном свете или интенсивном отражении, например когда солнце находится низко над горизонтом.
- ▶ В темноте.
- ▶ Камера перегревается из-за высоких температур и временно отключается.
- ▶ Во время калибровки камеры непосредственно после поставки автомобиля.

При достижении системных ограничений отображается сообщение системы контроля параметров автомобиля.

Радиолокационные датчики

Указание по технике безопасности

ОСТОРОЖНО

Внешние факторы, например интерференция, могут вызвать помехи в работе радарных датчиков автомобиля и тем самым систем помощи водителю. Существует опасность аварии. Следите за ситуацией на дороге, всегда оставайтесь готовыми к рулевому управлению и тор-

можению, в соответствующих ситуациях активно действуйте.

Передний радарный датчик

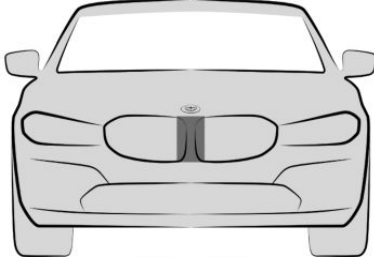

Передний радарный датчик находится в решетке радиатора.

Боковые радиолокационные датчики, передние

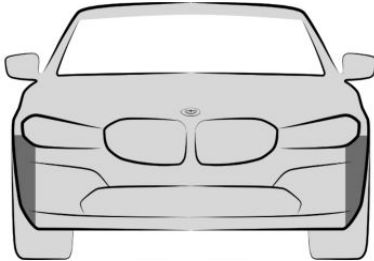

Радарные датчики находятся сбоку в переднем бампере.

Боковые радиолокационные датчики, задние

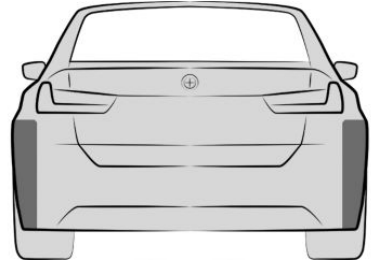

Радарные датчики находятся сбоку в заднем бампере.

Боковые радарные датчики, в боковых швеллерах

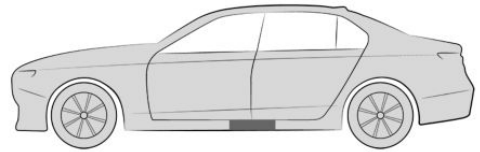

Радарные датчики расположены по бокам в боковых швеллерах.

Условия функционирования радарных датчиков

Области вокруг радарных датчиков чистые и ничем не перекрыты.

Дополнительная информация:

- ▶ Мойка транспортного средства, см. стр. 475.
- ▶ Уход за автомобилем, см. стр. 477.

Системные ограничения радарных датчиков

Радарные датчики могут не работать или работать с ограничениями, например, в следующих ситуациях:

- ▷ При загрязнении датчиков.
- ▷ При обледенении датчиков.
- ▷ При перекрытии датчиков, например наклейками, пленкой или табличкой с номерным знаком.
- ▷ Из-за неправильно ориентированных датчиков, к примеру, из-за повреждения при парковке.
- ▷ Если зона действия датчиков перекрыта, например, выступающим грузом.
- ▷ Если зона действия датчиков перекрыта, например, стенами гаража, кустами, сугробами, автомобилями или прицепом.
- ▷ После ненадлежащим образом проведенных лакокрасочных работ возле датчиков.
- ▷ На крутых подъемах или спусках.

При достижении системных ограничений отображается сообщение системы контроля параметров автомобиля.

Ультразвуковые датчики

Передние ультразвуковые датчики

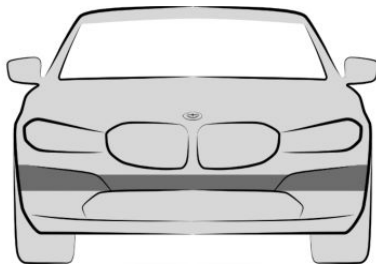

Ультразвуковые датчики систем парковки находятся в переднем бампере.

Задние ультразвуковые датчики

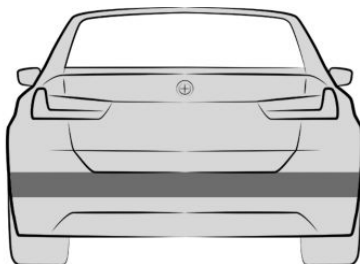

Ультразвуковые датчики систем парковки находятся в заднем бампере.

Боковые ультразвуковые датчики

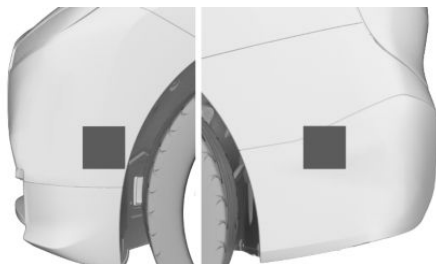

Ультразвуковые датчики систем парковки находятся сбоку в переднем и заднем бамперах.

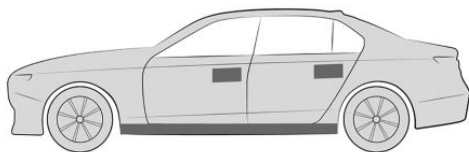

Ультразвуковые датчики для автоматических дверей находятся в области ручек двери и под устройством открывания двери в боковом швеллере.

Условия функционирования ультразвуковых датчиков

Области вокруг ультразвуковых датчиков чистые и ничем не перекрыты.

Дополнительная информация:

- ▷ Мойка транспортного средства, см. стр. 475.
- ▷ Уход за автомобилем, см. стр. 477.

Системные ограничения ультразвуковых датчиков

Распознавание объектов с помощью ультразвукового измерения может иметь свои

физические пределы, например, в следующих ситуациях:

- ▷ Скопления снега и льда, а также заснеженные объекты.
- ▷ При загрязненных или закрытых датчиках, например наклейками.
- ▷ Из-за неправильно ориентированных датчиков, к примеру, из-за повреждения при парковке.
- ▷ После ненадлежащим образом проведенных лакокрасочных работ возле датчиков.
- ▷ Распознавание детей и зверей.
- ▷ Распознавание людей, одетых в определенную одежду, например, в плащ.
- ▷ Объекты, покрытые тканью, например палатки.
- ▷ Для препятствий и людей у края полосы движения.
- ▷ Внешние помехи в работе ультразвуковой системы, например, проезжающие мимо автомобили, громкий звук оборудования или другие источники ультразвука.
- ▷ При определенных погодных условиях, например, при высокой влажности воздуха, дожде, снегопаде, морозе, экстремальной жаре или сильном ветре.
- ▷ В случае дышел прицепов или тягово-сцепных устройств других автомобилей.
- ▷ В случае рулевых колес, педалей или других навесных деталей велосипедов или мотоциклов.
- ▷ Тонкие или клиновидные объекты, например открытая дверь паркующегося рядом автомобиля при повернутых на 45° стойках.
- ▷ Распознавание движущихся объектов.
- ▷ Для высоко расположенных, выступающих объектов, например, выступов стен.
- ▷ Для объектов с углами, кромками и гладкими поверхностями.

- ▷ Объекты с решетчатой или структурированной поверхностью, например сетчатые ограждения, тележки для покупок, лестницы, строительные леса.
- ▷ Для предметов с пористой поверхностью.
- ▷ Для маленьких и низких объектов, например, ящики.
- ▷ Выступающие объекты, например ручки детских или инвалидных колясок, зеркала на соседних автомобилях.
- ▷ Горизонтальные объекты без опорной конструкции на полу или грунтовом основании, например цепи, стол.
- ▷ Уже распознанные, невысокие объекты, например, кромки бордюрного камня, могут попасть в мертвые участки датчиков.
- ▷ Мягкие или покрытые пеноматериалом препятствия, например шланги.
- ▷ Для растений или кустов.
- ▷ В моечных установках и мойках.
- ▷ Неровности дороги, например лежащие полицейские, поврежденные бордюры.
- ▷ Из-за большого количества выхлопных газов.
- ▷ Груз, выступающий за габариты автомобиля, не учитывается ультразвуковыми датчиками.
- ▷ При перекошенной крышке тягово-цепного устройства.

При достижении системных ограничений отображается сообщение системы контроля параметров автомобиля.

Лазерный сканер, LIDAR

Лазерный сканер, передний

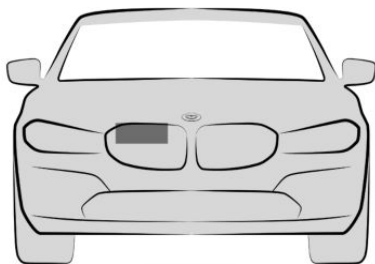

Лазерный сканер находится в решетке радиатора.

Условие для работы лазерного сканера

Область вокруг лазерного сканера чистая и ничем не перекрыта.

Дополнительная информация:

- ▷ Мойка транспортного средства, см. стр. 475.
- ▷ Уход за автомобилем, см. стр. 477.

Системные ограничения лазерного сканера

Лазерный сканер может не работать или работать с ограничениями, например, в следующих ситуациях:

- ▷ В дождь, туман, сырую или снежную погоду.
- ▷ На крутых подъемах или спусках или резких поворотах.
- ▷ Если закрыто смотровое окно лазерного сканера, например из-за запотевания, наклеек или снега.
- ▷ Если смотровое окно лазерного сканера загрязнено или повреждено.
- ▷ При сильном встречном свете или интенсивном отражении, например когда

солнце находится низко над горизонтом.

- ▶ Если лазер временно отключается из-за слишком высокой температуры.
- ▶ Во время процедуры калибровки перед тем, как Personal Pilot можно будет активировать, или непосредственно после поставки транспортного средства.

При достижении системных ограничений отображается сообщение системы контроля параметров автомобиля.

Рабочее состояние транспортного средства

Оснащение автомобиля

В данной главе описаны варианты комплектации, системы и функции, которые доступны сейчас или будут доступны в дальнейшем в зависимости от модели, даже если их нет в конкретном автомобиле.

Дополнительная информация:

Комплектация транспортного средства, см. стр. 8.

Общие положения

В зависимости от ситуации автомобиль может находиться в одном из трех состояний:

- ▷ Состояние покоя.
- ▷ Готовность к работе.
- ▷ Готовность к движению.

Состояние покоя

Принцип действия

Если автомобиль находится в состоянии покоя, он выключен.

Общие положения

До открытия снаружи и после выхода из автомобиля и его запираания автомобиль находится в состоянии покоя.

Указания по технике безопасности

ОСТОРОЖНО

Незафиксированный автомобиль может самостоятельно тронуться с места и скатиться. Существует опасность аварии. Перед выходом из автомобиля зафиксируйте автомобиль от скатывания.

Чтобы убедиться, что автомобиль зафиксирован от скатывания, выполните следующее:

- ▷ Затяните стояночный тормоз.
- ▷ При парковке на подъемах или спусках поверните передние колеса в направлении бордюра.
- ▷ При парковке на подъемах или спусках дополнительно зафиксируйте автомобиль, например, с помощью подкладного клина.

ОСТОРОЖНО

Оставленные без присмотра дети или животные могут привести автомобиль в движение и подвергнуть опасности себя и других участников дорожного движения, например, в результате следующих действий.

- ▷ Активация режима готовности к эксплуатации.
- ▷ Выключение стояночного тормоза.
- ▷ Открытие и закрытие дверей и окон.
- ▷ Установка рычага селектора в положение N.
- ▷ Управление оборудованием автомобиля.

Существует опасность аварии или травмирования. Не оставляйте детей или животных в автомобиле без присмотра. При выходе из автомобиля забирайте с собой ключ автомобиля и запирайте автомобиль.



Удерживайте нажатым рифленое колесико в центральной консоли до тех пор, пока не погаснет индикатор OFF на комбинации приборов.

Автоматическое установление состояния покоя

Состояние покоя устанавливается автоматически, например, в следующих ситуациях:

- ▶ Через несколько минут, если управление автомобилем не осуществляется.
- ▶ При низком заряде аккумуляторной батареи.
- ▶ В зависимости от настройки в iDrive: по окончании поездки при выходе из автомобиля открываются одна или обе передние двери.

Во многих ситуациях состояние покоя не достигается автоматически: например, при разговоре по телефону или с включенным ближним светом.

Восстановление состояния покоя при открытии передних дверей

После поездки состояние покоя достигается при открытии передних дверей. Для этого все должны выйти из автомобиля.

1.  Меню приложений
2. „Автомоб.“
3. „Двери и окна“
4. „Блокировка/ разблокировка“
5. „Сист. вык. после откр. двер.“

Установление состояния покоя вручную

Восстановление состояния покоя в автомобиле после окончания поездки:

Режим глубокого сна

Принцип действия

Активированный режим глубокого сна может предотвратить разрядку аккумуляторной батареи транспортного средства при длительной стоянке в течение нескольких недель.

В режиме глубокого сна системы транспортного средства ограничены до самых необходимых.

Активация режима глубокого сна

1.  меню «Приложения»
2. „Автомоб.“
3. „Системные настройки“
4. „Режим глубокого сна“
5. Выберите нужную настройку.

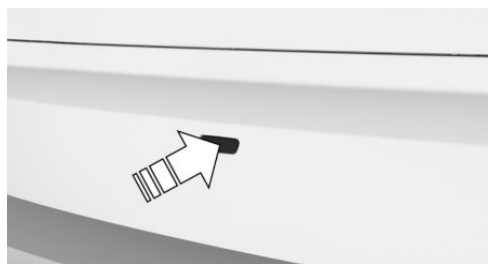

Для получения доступа в автомобиль в режиме глубокого сна нажмите кнопку на багажнике.

Деактивация режима глубокого сна

- ▶ Выключите функцию на дисплее управления.
- ▶ Двигайтесь на автомобиле.

Готовность к работе

Принцип действия

При включенной готовности к работе большинством функций можно управлять во время стоянки. Можно выполнять нужные настройки.

Общие положения

После открытия передних дверей снаружи автомобиль находится в режиме готовности к работе.

Активация режима готовности к эксплуатации вручную

Общие положения

Режим готовности к эксплуатации может быть снова включен после автоматического установления состояния покоя.

С помощью рифленого колесика



Нажмите рифленое колесико в центральной консоли. Дисплей управления и комбинация приборов загораются.

При помощи кнопки Старт/Стоп



Нажмите кнопку Старт/Стоп. Дисплей управления и комбинация приборов загораются.

Показание на комбинации приборов



На панели приборов отображается OFF. Привод выключен, и готовность к работе включена.

Готовность к движению

Принцип действия

Включение Готовности к движению соответствует запуску двигателя.

Общие положения

Некоторыми функциями автомобиля можно управлять только при включенной Готовности к движению.

Указания по технике безопасности

ОПАСНОСТЬ

При заблокированной выхлопной трубе или недостаточной вентиляции вредные для здоровья выхлопные газы могут проникать внутрь автомобиля. Отработавшие газы содержат вредные вещества без цвета и запаха. В закрытых помещениях отработавшие газы могут скапливаться за пределами автомобиля. Существует опасность для жизни. Держите выхлопную трубу свободной и обеспечьте достаточную вентиляцию.

ОСТОРОЖНО

Незафиксированный автомобиль может самостоятельно тронуться с места и скатиться. Существует опасность аварии. Перед выходом из автомобиля зафиксируйте автомобиль от скатывания.

Чтобы убедиться, что автомобиль зафиксирован от скатывания, выполните следующее:

- ▷ Затяните стояночный тормоз.
- ▷ При парковке на подъемах или спусках поверните передние колеса в направлении бордюра.
- ▷ При парковке на подъемах или спусках дополнительно зафиксируйте автомобиль, например, с помощью подкладного клина.

УВЕДОМЛЕНИЕ

При повторных попытках запуска или многократном запуске с небольшими паузами может перегреваться стартер. Также топливо не сжигается или сжигается не полностью, поэтому может перегреваться катализатор. Существует опасность повреждения имущества. Не допускайте частого последовательного запуска.

Включение Готовности к движению

Общие положения



Режим готовности к движению включается с помощью кнопки Старт/Стоп.

Включение Готовности к движению

1. Нажмите на педаль тормоза.
2. Нажмите кнопку Старт/Стоп.

Стартер автоматически работает на протяжении короткого времени, пока двигатель не будет запущен.

Большинство контрольных и сигнальных ламп на комбинации приборов загораются с различным интервалом.

Бензиновый двигатель

После запуска двигателя, в зависимости от его конструкции, полная приводная мощность может быть достигнута лишь спустя примерно 30 секунд. В этом случае автомобиль ускоряется не привычным образом.

Дополнительная информация:

Индикация мощности, см. стр. 185.

Дизельный двигатель

При холодном двигателе и температуре ниже 0 °C может немного замедлиться процесс пуска из-за автоматического предпускового разогрева.

Отображается сообщение системы контроля параметров автомобиля.

После запуска двигателя полная приводная мощность может быть достигнута, если необходимо, лишь после прогрева двигателя до рабочей температуры. Для этого следите за индикатором температуры двигателя и при необходимости индикатором мощности. В этом случае автомобиль ускоряется не привычным образом.

Дополнительная информация:

- ▷ Индикатор температуры двигателя, см. стр. 186.
- ▷ Индикация мощности, см. стр. 185.

Показание на комбинации приборов

Включенная готовность к движению отображается на панели приборов, в зависимости от оснащения, индикацией необходимой для движения информации или индикатором READY.

Отключение Готовности к движению

1. После остановки автомобиля включите стояночный тормоз.
2. Нажмите кнопку Старт/Стоп.

Двигатель выключается. Автомобиль переключается на готовность к эксплуатации.

BMW iDrive

Оснащение автомобиля

В данной главе описаны варианты комплектации, системы и функции, которые доступны сейчас или будут доступны в дальнейшем в зависимости от модели, даже если их нет в конкретном автомобиле.

Дополнительная информация:

Комплектация транспортного средства, см. стр. 8.

Концепция управления и индикации

Принцип действия

BMW iDrive представляет собой концепцию управления и индикации автомобилем и включает в себя множество функций.

Общие положения

В зависимости от комплектации управление функциями может осуществляться следующим образом:

- ▶ С помощью дисплея управления.
- ▶ С помощью контроллера.
- ▶ С помощью тачпада.
- ▶ При помощи BMW Intelligent Personal Assistant.
- ▶ С помощью BMW Touch Command.
- ▶ Управление жестами.
- ▶ С помощью органов управления на руле.

Дополнительная информация:
Комбинация приборов, см. стр. 170.

Указание по технике безопасности

ОСТОРОЖНО

Управление встроенными информационными системами и устройствами связи во время движения может отвлекать от окружающей дорожной обстановки. Возможна потеря контроля над автомобилем. Существует опасность аварии, травмирования или материального ущерба. Управляйте системами или устройствами только, если позволяет дорожная ситуация. При необходимости остановитесь и управляйте системами или устройствами во время стоянки автомобиля.

Главное меню

Общие положения

Главное меню разделено на различные области.

Обзор



- 1 Виджеты
- 2 Информация о состоянии
- 3 Строка конфигурации главного дисплея
- 4 Регулировка температуры
- 5 Строка меню

Строка меню

Меню приложений

 Доступ к мобильным приложениям и системам транспортного средства. Можно выбрать фильтр. При необходимости смените фильтр, чтобы отобразить нужные мобильные приложения.

- ▷ „Все приложения“: отображаются все приложения и функции.
- ▷ „Инф. и развлечен.“: отображаются только приложения информационно-развлекательной системы.
- ▷ „Автомоб.“: отображаются только функции установки транспортного средства.
- ▷ „Последнее использов.“: отображаются последние использовавшиеся приложения.

Меню Media

 Доступ к функциям развлекательной системы, например радиостанциям, или подключение внешних устройств.

Меню «Связь»

 Доступ к функциям телефона и сообщениям, а также подключение мобильных устройств, например смартфонов, и управление ими.

Меню навигации

 Доступ к системе навигации, ввод цели и дорожная информация. Конфигурируемые виды карты, а также другие функции, такие как, например, объекты POI.

Меню кондиционера

 Меню кондиционера обеспечивает доступ ко всем функциям кондиционера.

Меню Apple CarPlay®

 В зависимости от экспортного исполнения при подключенной функции: доступ к Apple CarPlay. Apple CarPlay позво-

ляет безопасно использовать выбранные функции совместимого Apple iPhone через iDrive.

Меню Android Auto®

 В зависимости от экспортного исполнения при подключенной функции: доступ к Android Auto. Android Auto позволяет безопасно использовать выбранные функции совместимого смартфона с операционной системой Android через iDrive.

Виджеты

Виджеты отображают информацию в реальном времени и динамический контент, например текущий медиа-контент или подключенные смартфоны. Одновременно виджеты являются экранными кнопками и позволяют переходить в соответствующее меню.

Главный дисплей



На главном дисплее отображается информация в реальном времени и динамический контент, например карта системы навигации. Одновременно на этом дисплее отображаются экранные кнопки, что позволяет переходить в соответствующее меню.



Информация о состоянии

Общие положения

В верхней области дисплея управления находится поле состояния. Информация о состоянии отображается символами. В зависимости от комплектации и экспортного исполнения доступны различные символы.

Информация о статусе телефона







Символ	Значение
	Текущий вызов.
	Передача данных невозможна.

Символ	Значение
	Уровень сигнала.
	Отсутствует SIM-карта.

Информация о статусе развлекательной системы

Символ	Значение
	USB-аудио.
	Аудио через Bluetooth.
	Аудио со смартфона.
	Connected Music с сервисом Spotify.
	WLAN.
	Apple CarPlay.
	Android Auto.

Информация о статусе, сообщения

Символ	Значение
	Количество уведомлений.
	Сообщение системы автоматической диагностики.
	Дорожная информация.
	Скрытие частных сведений.
	Не беспокоить.
	Сообщение.

Дополнительная информация:

Руководство пользователя к системам навигации, развлечения и связи, см. стр. 6.



Другая информация о статусе

Символ	Значение
	Активна функция подачи звуковых сигналов.
	Функция подачи звуковых сигналов деактивирована.
	Активна фраза активации.
	BMW ID или водительский профиль.
	Активно ведение к цели.
	Вызов функции быстрого доступа.
	Активна беспроводная зарядка.
	Система контроля дистанции при парковке: звук активен.
	Система контроля дистанции при парковке: звук деактивирован.

Ввод и изображение

Буквы и цифры

В зависимости от комплектации буквы и цифры можно вводить через контроллер, тачпад, дисплей управления или голосовое управление.

Символ	Функция
abc ABC	Переключение между заглавными/строчными буквами.
	Ввод пробела.
EN	Переключитесь между языками.
	Используйте голосовой ввод.





Символ	Функция
ОК	Подтвердите ввод.
◀ ▶	Переместите область ввода влево или вправо.

Сравнение ввода

При вводе данных из базы данных, например контактов, выбор с каждой введенной буквой или знаком будет постепенно ограничиваться или соответственно расширяться.

Включение/выключение функций

Для некоторых пунктов меню уже заданы символы. Функция активируется или деактивируется путем выбора пункта меню.

Символ	Значение
<input checked="" type="checkbox"/>  	Функция активирована.
<input type="checkbox"/>  	Функция деактивирована.

Включение/выключение звукового подтверждения

Некоторые функции сопровождаются звуковым подтверждением. Например, звуки раздаются при использовании дисплея управления.

1.  меню «Приложения»
2. „Автомоб.“
3. „Системные настройки“
4. „Звук“
5. Выберите нужную настройку.

Быстрый доступ

Быстрый доступ обеспечивает доступ к закладкам, определенным настройкам и рекомендациям по использованию мобильного приложения.

Ввод	Управление
Отображение быстрого доступа.	Проведите пальцем сверху вниз по дисплею управления. Сдвиньте контроллер вверх. Коснитесь символа  в строке статуса.
Скрытие быстрого доступа.	Проведите пальцем снизу вверх по дисплею управления. Сдвиньте контроллер вниз.

Включение/выключение окон с примечаниями

Для некоторых функций на дисплее управления автоматически отображаются окна с примечаниями. Некоторые из этих окон с примечаниями можно включить или отключить.

1.  меню «Приложения»
2. „Автомоб.“
3. „Системные настройки“
4. „Всплывающие окна“
5. Выберите нужную настройку.

Закладки

Общие положения

Функции iDrive можно сохранить в закладках и вызывать напрямую, например, радиостанции, пункты назначения системы навигации, номера телефонов и переход в меню.

Сохранение функции

1. Выбор нужной функции.
2. Удерживайте нужную функцию нажатой.
3. „Добавить в закладки“

Закладки создаются только с активным BMW ID или водительским профилем.

Выполнение функции

1. Проведите пальцем сверху вниз по дисплею управления.
2. Коснитесь нужной закладки.

Функция немедленно будет выполнена. Это означает, что, например, при выборе телефонного номера сразу же будет установлено соединение.

Удаление закладок

1. Проведите пальцем сверху вниз по дисплею управления.
2. Удерживайте нужную закладку нажатой.
3. „Удалить закладку“

Прямой доступ

Общие положения

В автомобиле есть кнопки, вызывающие меню той или иной функции напрямую на дисплей управления. Продолжайте управление через iDrive.

Обзор

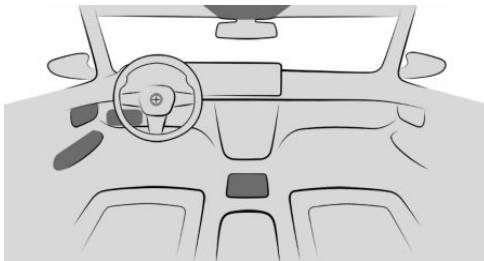

Кнопка Функция



Вызов меню настроек движения.



Вызов меню наружного освещения.

Кнопка Функция



Вызов меню подсветки салона.



Вызов меню настроек сиденья.



Вызов меню «Двери и окна».

BMW Curved Display

Принцип действия

BMW Curved Display — это цельный дисплей на приборной панели с изгибом в сторону водителя. BMW Curved Display включает в себя комбинацию приборов на стороне водителя и дисплей управления.

Общие положения

Соблюдайте указания по очистке BMW Curved Display, приведенные в разделе «Уход».

Дополнительная информация:

Уход за специальными частями, см. стр. 479.

Обзор



1 Комбинация приборов 170

2 Дисплей управления 56

Дисплей управления

Принцип действия

На дисплее управления отображаются функции iDrive.

Указание по технике безопасности

ОСТОРОЖНО

Предметы в зоне перед дисплеем могут сдвигаться и повреждать его. Существует опасность травмирования или повреждения имущества. Не кладите предметы в зоне перед дисплеем.

Обзор

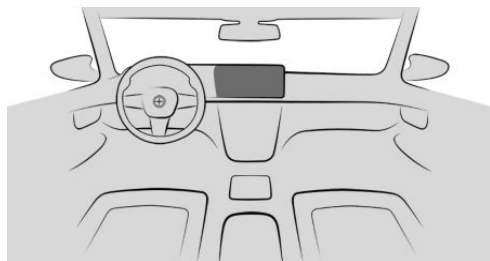

Дисплей управления.

Автоматическое включение/выключение дисплея управления

Дисплей управления автоматически включается после разблокировки автомобиля, а также если он необходим для управления.

В определенных ситуациях дисплей управления автоматически отключается, например, если в течение нескольких минут в автомобиле не было выполнено ни одного действия.

Включение/выключение дисплея управления вручную

1. Проведите пальцем сверху вниз по дисплею управления.
2. „Выкл. дисплей“

Для повторного выключения коснитесь дисплея управления.

Настройка яркости

1.  меню «Приложения»
2. „Автомоб.“
3. „Дисплей“
4. „Дисплей управления“
5. „Яркость ночью“
6. Выполните требуемую настройку.

В зависимости от освещения изменение яркости может быть заметно не сразу.

Физические границы работы системы

Слишком высокая температура дисплея управления, вызванная, например, интенсивным солнечным светом, может привести к снижению яркости или к полному отключению. После снижения температуры, например, путем создания тени или с помощью кондиционера, восстанавливается нормальная работа.

Контроллер

Принцип действия

Контроллером можно выбирать пункты меню и выполнять настройки. С помощью кнопок меню можно вызывать напрямую.

Обзор

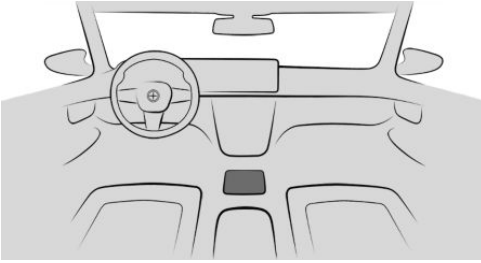

Контроллер

Кнопки на контроллере

Кнопка	Функция
	Вызов главного меню.
	Вызовите меню Media.
	Вызов меню телефона.
	Вызовите меню навигации.
	Откройте предыдущее меню.

Управление

- ▶ Вращайте контроллер, чтобы переключаться между пунктами меню.

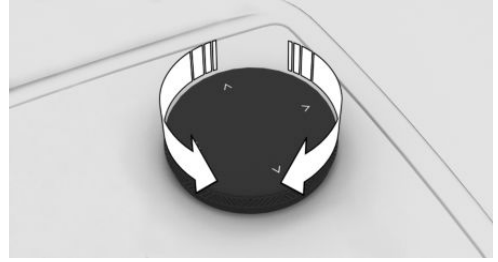

- ▶ Нажмите контроллер, что выбрать нужный пункт меню.

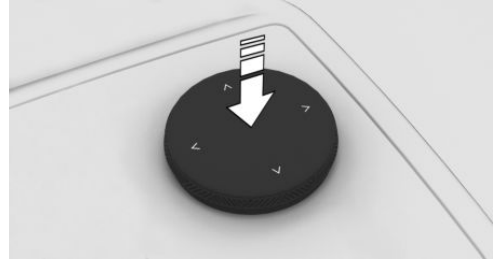

- ▶ Перемещайте контроллер в четырех направлениях, например чтобы переключаться между пунктами меню.

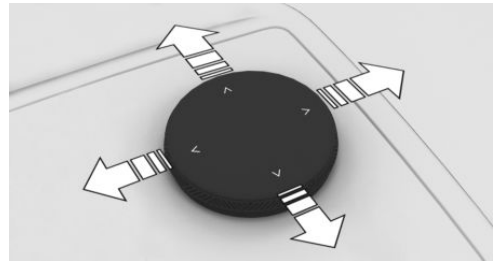

Управление с помощью контроллера

Вызов главного меню

-  Нажмите кнопку.

На дисплее появится главное меню.

Выбор пунктов меню

1. Вращайте контроллер для выбора нужного пункта меню.
2. Нажмите на контроллер.

Настройка главного дисплея

В главном меню можно настроить главный дисплей.



1. Нажмите кнопку  .
2. При необходимости наклоните контроллер, чтобы выбрать основной экран.
3. Наклоните контроллер вправо.
4. Выберите необходимый главный дисплей.

Выбор виджетов

1. Выберите виджеты с помощью контроллера.
2. При необходимости вращайте контроллер для выбора требуемого виджета.
3. Нажмите на контроллер.

Переход между меню

После выбора пункта меню отображается новое меню.

- ▶ Сместите контроллер влево. Текущее меню закроется, и отобразится предыдущее меню.



- ▶ Нажмите кнопку  . Текущее меню закроется, и отобразится предыдущее меню.

Вызов контекстного меню

В зависимости от пункта меню может отображаться контекстное меню с другими опциями.

1. Выберите нужный пункт меню с помощью контроллера.
2. Удерживайте контроллер нажатым. Меню содержит различные области, например:
 - ▶ „Общая справка“: вызов интегрированного руководства пользователя.
 - ▶ „Добавить в закладки“: добавление пункта меню в закладки.

Ввод букв и цифр



Ввод

1. Поверните контроллер: выберите букву или цифру.
2. **OK** : подтвердите ввод.

Дополнительная информация:

Настройка языка системы, см. стр. 64.

Удаление записи

Символ	Функция
	Нажатие на контроллер: удаление букв или цифр.
	Удерживание контроллера нажатым: удаление всех букв или цифр.

Управление списками, упорядоченными по алфавиту

В алфавитных списках более чем с 30 записями буквы, для которых имеются записи, могут отображаться в буквенном поле.

1. Быстро поверните контроллер влево или вправо.
2. Выберите начальную букву требуемой записи.
Отображается первая запись в списке с выбранной буквой.

Управление через тачпад

Общие положения

В зависимости от комплектации некоторыми функциями iDrive можно управлять с помощью тачпада контроллера.

Тачпад находится на контроллере. Коснитесь тачпада пальцами. Не используйте предметы.

Выбор функций

1.  меню «Приложения»
2. „Автомоб.“
3. „Системные настройки“
4. „Тачпад“
5. Выберите нужную настройку.

Ввод букв и цифр

- ▷ Вводите символы так, как они отображаются на дисплее управления.
- ▷ Не забывайте вводить соответствующие символы, например, знаки ударения и точки, чтобы букву можно было распознать точно.
- ▷ Доступные возможности ввода зависят от выбранного языка. При необходимости введите с помощью контроллера специальные символы.

Дополнительная информация:

Настройка языка системы, см. стр. 64.

Ввод специальных символов

Функция	Управление
Удаление символа.	Проведите пальцем по тачпаду влево.
Ввод пробела.	Проведите пальцем вправо из центра тачпада.
Ввод дефиса.	В верхней части тачпада проведите пальцем вправо.
Ввод символа подчеркивания.	В нижней части тачпада проведите пальцем вправо.

Управление картой

Карту системы навигации можно перемещать с помощью тачпада.

Коснитесь карты на дисплее управления и продолжите управление с помощью тачпада.

Функция	Управление
Перемещение карты.	Проведите пальцем в соответствующем направлении.
Отображение меню.	Нажмите один раз.

Управление списками, упорядоченными по алфавиту

В списках по алфавиту более чем с 30 записями возможен прямой переход к буквам, для которых имеются записи.

Введите начальную букву на тачпаде.

Отображается первая запись в списке с введенной буквой.

Управление через дисплей управления

Общие положения

Дисплей управления в зависимости от комплектации оснащен сенсорным экраном.

Можно нажимать пункты меню и виджеты. Коснитесь дисплея управления. Не используйте предметы.

Вызов главного меню

 Нажмите на значок.

На дисплее появится главное меню.

Настройка главного дисплея

В главном меню можно настроить главный дисплей.

-  Нажмите на значок.
- Проведите пальцем по панели конфигурации в правой части экрана влево.
- Выберите необходимый главный дисплей.

Сортировка приложений

Для того чтобы пересортировать символы мобильных приложений, нажмите символ и, удерживая, переместите его в нужное место.

Переход между меню

После выбора пункта меню отображается новое меню.

 Выберите символ стрелки.

Текущее меню закрывается, и отобразится предыдущее меню.

Вызов контекстного меню

В зависимости от пункта меню может отображаться контекстное меню с другими опциями.

Удерживайте нажатым желаемый пункт меню.

Меню содержит различные области, например:



- ▷ „Общая справка“: вызов интегрированного руководства пользователя.
- ▷ „Добавить в закладки“: добавление пункта меню в закладки.

Ввод букв и цифр

Ввод

- При необходимости коснитесь  символа или дисплея управления.
- Введите необходимые буквы и цифры.

Удаление записи

Символ	Функция
	Касание символа: удаление буквы или цифры.
	Удерживание символа нажатым: удаление всех букв или цифр.

Управление картой

Навигационную карту можно перемещать на дисплее управления.

Функция	Управление
Перемещение карты.	Проведите пальцем в соответствующем направлении.
Увеличение/уменьшение карты.	Сведите или разведите пальцы.
Отображение меню.	Нажмите один раз.

Управление списками, упорядоченными по алфавиту

В алфавитных списках более чем с 30 записями буквы, для которых имеются записи, могут отображаться в буквенном поле.

1. Коснитесь буквы перед списком.
Отображается буквенное поле.
2. Коснитесь начальных букв требуемой записи.
Отображается первая запись в списке с выбранной буквой.

BMW Intelligent Personal Assistant

Принцип действия

BMW Intelligent Personal Assistant — это личный помощник, обеспечивающий естественное голосовое управление различными системами транспортного средства. Intelligent Personal Assistant упрощает управление транспортным средством, заранее предлагая различные функции и учитывая привычки водителя в автоматизированной форме.

Общие положения

- ▶ BMW Intelligent Personal Assistant доступен в зависимости от экспортного исполнения.
- ▶ В систему входят специальные микрофоны на стороне водителя и пассажира и в задней части салона.
- ▶ Произносите команды и цифры плавно, при этом не повышая и не понижая голоса, с нормальной интонацией и скоростью.
- ▶ >...< обозначает команды, доступные для проговаривания.

Необходимые для работы условия

- ▶ Через iDrive следует настроить язык системы, поддерживаемый умным помощником.

Настройка языка системы, см. стр. 64.

- ▶ Всегда произносите команды на настроенном языке системы.

Для полного объема функций должны быть активированы, настроены или заказаны следующие функции.

- ▶ Онлайн-распознавание речи, см. стр. 64.
- ▶ Все настройки в
Защита данных, см. стр. 78.
- ▶ Голосовая команда, см. стр. 62.
- ▶ BMW ID или водительский профиль.
- ▶ Соответствующие сервисы ConnectedDrive в ConnectedDrive Store.
- ▶ Предложения, см. стр. 64.

Включение системы голосового управления

Общие положения

Голосовое управление можно активировать разными способами:

- ▶ Кратковременно нажмите кнопку



на руле.

Активен микрофон на стороне водителя.

- ▶ Произнесите кодовое слово для активации.

Микрофоны на стороне водителя или на стороне пассажира активны в течение последующего голосового управления в зависимости от того, где была произнесена голосовая команда.

Затем произнесите команду. Голосовая команда и команда могут произноситься без пауз одним предложением.

Кнопка микрофона на руле



1. Коротко нажмите кнопку  .
2. Произнесите команду.

Кодовое слово для активации

Общие положения

При произнесении голосовой команды запускается умный помощник. Умный помощник слушает.

Предварительно заданное кодовое слово для активации

>Привет BMW<: предустановленную фразу активации можно активировать и деактивировать.

1.  меню «Приложения»
2. „Автомоб.“
3. „Системные настройки“
4. „Голос. управл.“
5. „Личный помощник (BMW)“
6. „Фраза активации“
7. „Привет BMW“

Персональное кодовое слово для активации

В дополнение к предустановленной голосовой команде с активным BMW ID или водительским профилем можно настроить персональную голосовую команду. Личная голосовая команда также может быть изменена или удалена.

Для хорошего распознавания голосовая команда должна состоять из нескольких слогов.

>Привет<: дополнение не требуется при наличии персональной фразы активации,

проговаривать его вслух нет необходимости.

1.  меню «Приложения»
2. „Автомоб.“
3. „Системные настройки“
4. „Голос. управл.“
5. „Личный помощник (BMW)“
6. „Фраза активации“
7. „Персон. фраза актив.“
8. „Установить“
9. „Начать запись“

Фраза активации сторонних поставщиков

В некоторых экспортных вариантах исполнения доступны голосовые помощники сторонних производителей, например Siri или Amazon Alexa.

Для использования сервиса Siri смартфон должен быть подключен через Apple CarPlay.

Помимо предустановленной или персональной фразы активации BMW, можно использовать фразу активации голосовых помощников подключенных сторонних провайдеров.

1.  меню «Приложения»
2. „Автомоб.“
3. „Системные настройки“
4. „Голос. управл.“
5. Выберите нужный голосовой ассистент.
6. Выберите нужную настройку.

Отмена голосового ввода



- >  Снова нажмите кнопку на руле.
- > >Отмена<
- > Сместите контроллер вправо или влево.
- > Нажмите на контроллер.

Возможные команды

Общие положения

С помощью команд можно давать указания или задавать вопросы умному помощнику Personal Assistant.

Например, можно позвонить контактам, выполнить навигацию по адресу, выполнить настройки или задать вопросы о системе транспортного средства. Большинство систем транспортного средства, например ассистентом маневрирования при парковке, можно управлять с помощью голосовых команд.

Большинство содержащейся на дисплее управления информации можно использовать в качестве голосовых команд, например пункты меню или записи в списке.

Справка по голосовому управлению

- ▶ ›Голосовые команды: прослушивание возможных примеров команд.
- ▶ ›Общая информация по голосовому управлению: прослушать информацию о принципе функционирования голосового управления.
- ▶ ›Справка: прослушать подсказки и примеры голосового управления.
- ▶ В виджете BMW Intelligent Personal Assistant отображаются другие примеры команд для актуального контекста.

Примеры команд

- ▶ ›Позвонить Ивану Петрову‹
- ▶ ›Ехать в аэропорт Домодедово‹
- ▶ ›Включить радиостанцию классической музыки‹
- ▶ ›Давление в шинах еще в порядке?‹
- ▶ ›Активируй кондиционирование‹
- ▶ ›Соблюдай большую дистанцию активного круиз-контроля‹
- ▶ ›Режим Sport‹

Дополнительные примеры команд могут отображаться на дисплее управления.

1.  меню «Приложения»
2. „Все приложения“
3. „Личный помощник“
4. „Справка“
5. „Возможные команды“

Примеры команд для текущего контекста отображаются в виджете BMW Intelligent Personal Assistant.

Дополнительная информация:

Настройка виджетов, см. стр. 60.

Пункты меню

Пункты меню можно вызвать непосредственно с помощью помощника Intelligent Personal Assistant. Называйте пункты меню так, как они отображаются на дисплее управления. При произнесении пунктов меню соблюдать последовательность меню не обязательно.

1. Включение голосового управления.
2. ›Media‹
3. ›Сохраненные станции‹

Сохраненные радиостанции отображаются на дисплее управления.

Руководство пользователя с голосовым управлением

Можно задавать простые вопросы по функциям автомобиля и по управлению автомобилем.

Система голосового управления и результирующая обратная связь не заменяют печатные или интегрированные руководства пользователя. Наличие функции зависит от экспортного исполнения. Распознавание речи и качество ответных сообщений могут варьироваться.

Пример команды: >Как можно отключить подушку безопасности переднего пассажира?<

Умный помощник выдает ответное сообщение. Когда автомобиль находится в неподвижном состоянии, на дисплее управления отображается выдержка из встроенного руководства пользователя.

Настройки

Настройка языка системы

1.  меню «Приложения»
2. „Автомоб.“
3. „Системные настройки“
4. „Язык (Language)“
5. Выберите нужную настройку.

Настройка длины ответа

Можно настроить, будет ли использоваться умным помощником стандартный диалог или сокращенный вариант. При выборе сокращенного варианта умный помощник воспроизводит диалог в укороченном виде.

1.  меню «Приложения»
2. „Автомоб.“
3. „Системные настройки“
4. „Голос. управ.“
5. „Личный помощник (BMW)“
6. „Длина ответов“
7. Выберите нужную настройку.

Произнесение во время голосового вывода

Во время встречного вопроса умного помощника можно отвечать на вопросы. Эту функцию можно деактивировать, если встречные вопросы часто нежелательным образом прерываются, например из-за фо-

новых шумов или разговорами в автомобиле.

1.  меню «Приложения»
2. „Автомоб.“
3. „Системные настройки“
4. „Голос. управ.“
5. „Личный помощник (BMW)“
6. „Говорить во время реч. вывода.“

Предложения

Общие положения

Помощник BMW Intelligent Personal Assistant отображает на дисплее индивидуальные предложения.

Активация/деактивация предложений

1.  Меню приложений
2. „Автомоб.“
3. „Системные настройки“
4. „Голос. управ.“
5. „Личный помощник (BMW)“
6. „Получать предложения“

Корректировка предложений

Предложения можно настраивать, например выбирать категорию, по которой будут отображаться предложения, или включать звуковое сопровождение уведомления.

1.  Меню приложений
2. „Автомоб.“
3. „Системные настройки“
4. „Голос. управ.“
5. „Личный помощник (BMW)“
6. Выберите нужную настройку.

Онлайн-распознавание речи

Онлайн-распознавание речи улучшает качество распознавания речи и результаты поиска по объектам POI. Для использо-



вания данные передаются через зашифрованное соединение сервис-провайдеру и сохраняются у него локально. Для онлайн-распознавания речи необходим действующий договор ConnectedDrive. Наличие ConnectedDrive зависит от экспортного исполнения. Онлайн-распознавание речи доступно не на всех языках.

1. меню «Приложения»
2. „Автомоб.“
3. „Системные настройки“
4. „Голос. управл.“
5. „Личный помощник (BMW)“
6. „Онлайн-обработка речи“

Настройка отображения

Отображение умного помощника можно настраивать.

1. меню «Приложения»
2. „Автомоб.“
3. „Системные настройки“
4. „Голос. управл.“
5. „Личный помощник (BMW)“
6. „Визуализация“

Голосовое управление от сторонних поставщиков

В зависимости от комплектации голосовое управление от сторонних поставщиков можно активировать продолжительным нажатием кнопки микрофона на руле.

1. меню «Приложения»
2. „Автомоб.“
3. „Системные настройки“
4. „Голос. управл.“
5. „Длинное нажатие“
6. Выберите нужную настройку.

Голосовое управление в задней части салона

В зависимости от комплектации, с помощью фразы активации можно запустить функцию умного помощника и управлять ей из задней части салона.

1. меню «Приложения»
2. „Автомоб.“
3. „Системные настройки“
4. „Голос. управл.“
5. „Личный помощник (BMW)“
6. „Голос. управление сзади“

Регулировка громкости

Во время голосового оповещения врачайте регулятор громкости звука, чтобы настроить нужную громкость.

Настроенная громкость сохраняется даже в случае изменения громкости для других источников звука.

Использование голосового управления смартфоном

В зависимости от устройства подсоединенным к автомобилю смартфоном можно управлять с помощью голоса.

Устройство должно быть подсоединено по Apple CarPlay или Android Auto.

1. Удерживайте нажатой кнопку  на руле в течение прим. 3 с.

В смартфоне активируется голосовое управление.

При успешной активации на дисплее управления отображается подтверждение.

2. Для отмены голосового управления

смартфоном нажмите кнопку  на руле.

Amazon Alexa Car Integration

Принцип действия

Сервис Amazon Alexa Car Integration доступен в зависимости от комплектации и экспортного исполнения. Alexa — цифровой помощник Amazon. Amazon Alexa Car Integration позволяет использовать Alexa в автомобиле. Из соображений безопасности некоторые функции Alexa во время движения автомобиля могут работать с ограничениями.

Необходимые для работы условия

- ▶ BMW ID или водительский профиль активированы.
- ▶ Имеется активная учетная запись Amazon.

Активация Amazon Alexa Car Integration

Активация Amazon Alexa Car Integration выполняется в автомобиле и — при необходимости — в приложении My BMW.

Для настройки следуйте указаниям в приложении Amazon Alexa в автомобиле.

1.  меню «Приложения»
2. „Все приложения“
3. „Amazon Alexa“
4. Выберите нужную настройку.

После настройки Amazon Alexa можно использовать в автомобиле следующим образом.

Произнесите фразу активации Alexa и нужную команду.

На дисплее управления отображается информация об активной функции. Если функция не работает, при необходимости снова подключите Bluetooth и WLAN.

Автоматизация привычек

Общие положения

Умный помощник Intelligent Personal Assistant оснащен функцией автоматизации привычных действий, например автоматически открывает окна при проезде одной и той же точки маршрута. Для этого создаются правила, которые активируются и деактивируются в любое время.

Включение/выключение привычек

1.  меню «Приложения»
2. „Все приложения“
3. „Автоматиз. привычек“
4. Выберите нужную настройку.

Физические границы работы системы

- ▶ Умный помощник предоставляет информацию о системах транспортного средства, которые могут отсутствовать в оснащении автомобиля.

Это также относится к важным для безопасности функциям и системам.

- ▶ Могут быть распознаны определенные шумы, которые могут привести к проблемам. Держите закрытыми двери и окна.
- ▶ Шумы со стороны переднего пассажира или от пассажиров могут вести к нарушению работы системы. Следите за тем, чтобы во время произнесения команды в салоне не было лишнего шума.
- ▶ Наличие сильно выраженных диалектов может стать причиной проблем при распознавании голоса.
- ▶ Плохая передача данных влияет на время реакции помощника Intelligent Personal Assistant и поиск.

BMW Touch Command

Принцип действия

BMW Touch Command — это сенсорный экран, с помощью которого можно управлять функциями автомобиля.

Общие положения

Можно управлять следующими функциями:

- ▷ источники звука;
- ▷ My Modes;
- ▷ Подсветка салона.
- ▷ Солнцезащитная шторка.
- ▷ Сиденья в задней части салона;
- ▷ Кондиционер в задней части салона.
- ▷ BMW Theatre Screen;
- ▷ Отсек для беспроводной зарядки в задней части салона;
- ▷ Некоторые функции телефона.

Обзор

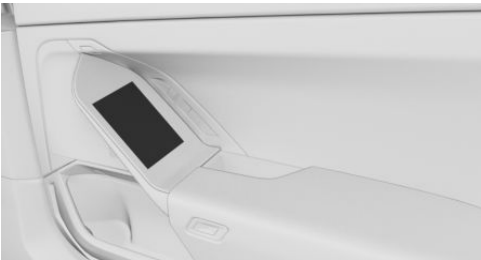

BMW Touch Command находится в ручке задних дверей.

Включение BMW Touch Command

BMW Touch Command включается автоматически после разблокировки автомобиля.

При необходимости нажмите на BMW Touch Command.

Экранная заставка

Общие положения

Если через BMW Touch Command не вводится никаких данных, через 30 с включается заставка. Через 60 с заставка приглушается.

Регулировка температуры остается возможной при включенной экранной заставке.

Фон заставки зависит от выбранного My Modes Design.

Дополнительная информация: My Modes, см. стр. 162.

Выключение заставки

Для деактивации заставки проведите пальцем по сенсорному экрану снизу вверх.

Управление BMW Touch Command

Функция	Управление
Вызов главного меню.	 Коснитесь символа.
Регулировка громкости.	 Коснитесь символа.
Прокручивание.	Сдвиньте вверх или вниз.
Подтверждение выбора.	Коснитесь экрана.

Настройки

Яркость

1. „Дисплей“
2. „Touch Comm.“
3. Выберите нужную настройку.

Блокировка функций

Отдельные функции BMW Touch Command можно заблокировать на дисплее управления.

1.  меню «Приложения»
2. „Автомоб.“
3. „Системные настройки“
4. „Настройки задн. части салона“
5. Выберите нужную настройку.

Кроме того, выполнение определенных функций можно заблокировать кнопкой блокировки задних стекол.

Дополнительная информация:

Кнопка блокировки задних стекол, см. стр. 119.

Управление жестами BMW

Принцип действия

С помощью управления жестами BMW некоторыми функциями iDrive можно управлять движениями рук.

Обзор



Камера в потолке считывает жесты, выполняемые около центральной консоли на высоте дисплея управления.

Камера управления жестами использует невидимый лазер класса 1.

Включение/выключение управления жестами

1.  меню «Приложения»
2. „Автомоб.“
3. „Системные настройки“
4. „Управление жестами“
5. „Управление жестами“

Настройки



1.  меню «Приложения»
2. „Автомоб.“
3. „Системные настройки“
4. „Управление жестами“
5. Выберите нужную настройку.

Выполнение жестов

- ▷ Выполните жестикуляцию под салонным зеркалом и сбоку от руля.
- ▷ Жестикулируйте отчетливо.
- ▷ Жесты также можно выполнять со стороны переднего пассажира.

Возможные жесты

Жест	Управление	Функция
	Движение вытянутого указательного пальца вперед и назад в направлении дисплея управления.	Прием телефонного звонка. Выберите выделенную запись в списке при голосовом управлении. Подтвердите всплывающее окно.
	Проведите рукой перед дисплеем управления в направлении сиденья переднего пассажира.	Отклонение телефонного звонка. Закройте всплывающее окно. Завершение голосового управления.
	Медленное проведение по окружности по часовой стрелке вытянутым указательным пальцем. Распознавание жестов после прим. одного кругового движения.	Увеличение громкости.
	Медленное проведение по окружности против часовой стрелки вытянутым указательным пальцем. Распознавание жестов после прим. одного кругового движения.	Уменьшение громкости звука.
В зависимости от комплектации:	Соединить большой и указательный пальцы, перемещение руки вправо или влево.	Перевод автомобиля в вид Live Vehicle. 3D-обзор: поворот изображения с видеокamеры. Выполнять эти жесты можно только во время стоянки.
		
	Движение вперед и назад кулака с направленным влево большим пальцем.	Функция перехода назад. Воспроизведение предыдущего музыкального трека.

Жест	Управление	Функция
	Движение вперед и назад кулака с направленным вправо большим пальцем.	Функция перехода вперед. Воспроизводится следующий музыкальный трек.
	Указание в направлении дисплея управления вытянутыми указательным и средним пальцами.	Выполните индивидуально программируемый жест.
	Вытяните пять пальцев, сожмите в кулак и снова вытяните пять пальцев.	Выполните индивидуально программируемый жест.

Индивидуальное программирование жеста

Общие положения

Два жеста могут быть заданы индивидуально и могут служить для быстрого вызова определенных функций, например:

- ▷ Ведение к пункту назначения по домашнему адресу.
- ▷ Отключение звука / воспроизведение.
- ▷ Включение/выключение дисплея управления.

Жестовые закладки создаются только с активным BMW ID или водительским профилем.

Программирование жеста для быстрого вызова

Желаемую функцию можно выбрать прямо в каждом меню и задать ее быстрый вызов.

1. Удерживайте нажатым желаемый пункт меню.
2. „Добав. в закл. для упр. жест.“
3. Выберите нужные жесты.

Выбрать функцию

Некоторые заданные функции можно выбирать прямо в меню управления жестами.

1.  меню «Приложения»
2. „Автомоб.“
3. „Системные настройки“
4. „Управление жестами“
5. „Показать два пальца“ или „Сжать и разжать пальцы“
6. Выберите нужную настройку.

Физические границы работы системы

Распознаванию жестов камерой в потолке могут мешать следующие обстоятельства:

- ▷ Объектив видеокамеры закрыт.
- ▷ На внутреннем зеркале заднего вида находятся объекты.
- ▷ Объектив видеокамеры загрязнен, очистите его.

Датчики и объективы камер, см. стр. 477.

- ▷ Жест выполняется за пределами зоны распознавания.
- ▷ Ношение перчаток или украшений.
- ▷ Курение в салоне.

- ▷ Мобильное приложение Driver's Guide.
- ▷ Онлайн-руководство Driver's Guide.

Соединение мобильных устройств с автомобилем

Принцип действия

Для использования в автомобиле мобильных устройств имеются различные виды соединений. Выбираемый вид соединения зависит от модели мобильного устройства и необходимой функции.

Общие положения

Подробную информацию о функциях и видах соединений можно найти в следующих медиафайлах руководства пользователя по ключевому слову:

- ▷ Интегрированное руководство пользователя в автомобиле.
- ▷ Печатное руководство пользователя по навигации, связи и развлекательной системе.

Дополнительно можно использовать следующие источники информации.



Указание по технике безопасности

ОСТОРОЖНО

Управление встроенными информационными системами и устройствами связи во время движения может отвлекать от окружающей дорожной обстановки. Возможна потеря контроля над автомобилем. Существует опасность аварии, травмирования или материального ущерба. Управляйте системами или устройствами только, если позволяет дорожная ситуация. При необходимости остановитесь и управляйте системами или устройствами во время стоянки автомобиля.

Обзор

В обзоре ниже представлены доступные функции и соответствующие им виды соединений. Объем функций зависит от комплектации транспортного средства и мобильного устройства.

Функция	Вид соединения	Символ на дисплее управления
<p>Звонок при помощи устройства громкой связи.</p> <p>Управление функциями телефона через iDrive.</p> <p>Ключевое слово: телефонная связь через Bluetooth.</p>	<p>Bluetooth.</p> <p>Ключевое слово: соединение с использованием Bluetooth.</p>	
<p>Воспроизведение музыки с мобильного устройства.</p> <p>Ключевое слово: аудиорежим.</p>	<p>Аудио через Bluetooth.</p> <p>Ключевое слово: соединение с использованием Bluetooth.</p>	 

Функция	Вид соединения	Символ на дисплее управления
<p>Телефонные звонки без мобильного телефона. Ключевое слово: телефонные звонки с помощью персональной eSIM.</p>	<p>Персональная eSIM. Ключевое слово: персональная eSIM.</p>	<p> </p>
<p>Обмен данными между мобильным устройством и автомобилем.</p>	<p>WLAN. Ключевое слово: WLAN автомобиля.</p>	<p></p>
<p>Используйте доступ к Интернету через персональную точку доступа.</p>	<p>WLAN через персональную точку доступа. Ключевое слово: персональная точка доступа.</p>	<p></p>
<p>Управление Apple CarPlay с помощью iDrive и голоса. Ключевое слово: подготовка к Apple CarPlay.</p>	<p>Bluetooth и WLAN. Ключевое слово: соединение с использованием Bluetooth и WLAN автомобиля.</p>	<p></p>
<p>Управление Android Auto с помощью iDrive и голоса. Ключевое слово: подготовка для Android Auto.</p>	<p>Bluetooth и WLAN. Ключевое слово: соединение с использованием Bluetooth и WLAN автомобиля.</p>	<p></p>
<p>Воспроизведение музыки с устройства USB. Ключевое слово: аудиорежим.</p>	<p>USB. Ключевое слово: USB-соединение. Дополнительная информация: Разъем USB, см. стр. 367.</p>	<p></p>



BMW Remote Software Upgrade

Оснащение автомобиля

В данной главе описаны варианты комплектации, системы и функции, которые доступны сейчас или будут доступны в дальнейшем в зависимости от модели, даже если их нет в конкретном автомобиле.

Дополнительная информация:

Комплектация транспортного средства, см. стр. 8.

BMW Remote Software Upgrade

Принцип действия

С помощью Remote Software Upgrade обновляется все программное обеспечение автомобиля. При обновлении появляется доступ к новым функциям, расширяются функциональные возможности и улучшается качество.

Общие положения

Компания BMW рекомендует выполнять все предлагаемые обновления Remote Software Upgrade.

Указание по технике безопасности

ОСТОРОЖНО

Оставленные без присмотра дети или животные могут привести автомобиль в движение и подвергнуть опасности себя и других участников дорожного движения, например, в результате следующих действий.

- ▷ Активация режима готовности к эксплуатации.
- ▷ Выключение стояночного тормоза.
- ▷ Открытие и закрытие дверей и окон.
- ▷ Установка рычага селектора в положение N.
- ▷ Управление оборудованием автомобиля.

Существует опасность аварии или травмирования. Не оставляйте детей или животных в автомобиле без присмотра. При выходе из автомобиля забирайте с собой ключ автомобиля и запирайте автомобиль.

Необходимые для работы условия

- ▷ Активный договор ConnectedDrive.
- ▷ Активирована встроенная SIM-карта автомобиля.
- ▷ Прием сигнала мобильной связи.
- ▷ Подтверждение передачи соответствующих данных выполнено в меню защиты данных.

Дополнительная информация:

Защита данных, см. стр. 78.

Поиск обновления

Необходимое для работы условие

Поиск обновлений Remote Software Upgrade выполняется только при включенном режиме готовности к эксплуатации.

Автоматический поиск

Автомобиль регулярно осуществляет поиск обновлений в фоновом режиме.

Ручной поиск

1. ■■ меню «Приложения»
2. „Все приложения“
3. „Системные настройки“
4. „Remote Software Upgrade“
5. „Поиск обновлений“
6. Следуйте указаниям на дисплее управления.

Загрузка обновления

Автоматическая загрузка

Доступные данные для Remote Software Upgrade автоматически загружаются в автомобиль. Согласие на загрузку не требуется.

В мобильном приложении My BMW

В мобильном приложении My BMW при наличии обновления отображается информация о новой версии программного обеспечения.

Данные для обновления загружаются на мобильное устройство по имеющемуся соединению локальной беспроводной сети.

Затем данные с мобильного устройства можно передать в автомобиль.

Данный путь передачи ускоряет загрузку данных, например, в местностях с ограниченной доступностью мобильной сети.

1. Загрузите обновление мобильного приложения My BMW на смартфон.
2. Следуйте указаниям в мобильном приложении My BMW.
3. Смартфон подключен к автомобилю через Bluetooth и беспроводную локальную сеть.

Передача данных обновления с мобильного устройства на автомобиль происходит как во время движения, так и во время стоянки. В зависимости от объема данных обновления для

завершения передачи может потребоваться поездка на автомобиле.

4. Следуйте указаниям на дисплее управления.

Дополнительная информация:

Подключите мобильные устройства к автомобилю, см. руководство пользователя по системам навигации, развлечения, связи.

Указания к версии

Общие положения

В указаниях к версии описываются обновления, содержащиеся в Remote Software Upgrade. Во время загрузки и после успешного завершения установки информация о текущей версии может отображаться на дисплее управления.

Данная информация также доступна на клиентском портале ConnectedDrive.

Отображение информации

Отображение в автомобиле:

1. ■■ меню «Приложения»
2. „Все приложения“
3. „Системные настройки“
4. „Remote Software Upgrade“
5. ▶ Отображение текущей установленной версии:
„Установленная версия:“
▶ Показать новую, доступную версию:
„Информация о версии“
6. Следуйте указаниям на дисплее управления.

Отображение на клиентском портале ConnectedDrive в Интернете:

www.bmw-connecteddrive.com.

Инсталляция обновления

Общие положения

- ▶ Установка обновления Remote Software Upgrade может привести к удалению изменений ПО, например увеличения мощности, которое не было выполнено изготовителем автомобиля.
- ▶ Изменения в бортовой сети автомобиля, например в блоках управления, которые не были выполнены изготовителем автомобиля, могут привести к прерыванию установки.
- ▶ Инсталляция выполняется только после подтверждения.
- ▶ Инсталляция может занимать от 20 до 30 минут.
- ▶ Не допускается отмена начатой установки.
- ▶ Во время установки нельзя пользоваться автомобилем.
- ▶ Во время установки можно выходить из автомобиля.

Необходимые условия для инсталляции

- ▶ Достаточная степень заряда аккумуляторной батареи.
- ▶ Наружная температура выше -10 °C.
- ▶ Автомобиль стоит в горизонтальном положении.
- ▶ Аварийная световая сигнализация выключена.
- ▶ Рычаг селектора установлен в положение P.
- ▶ Двигатель выключен и достаточно охлажден.

При необходимости следуйте указаниям по другим необходимым условиям на дисплее управления.

Некоторые предпосылки могут быть выполнены автомобилем автоматически. Следуйте указаниям на дисплее управления.

Если необходимые условия не выполнены, например, недостаточный заряд АКБ, то обновление не предлагается для инсталляции.

Если все необходимые условия выполнены, установку обновления можно запустить также через приложение My BMW. Соблюдайте указания в приложении My BMW.

Следите за предложением инсталляции, например, после длительных поездок.

Подготовка автомобиля

- ▶ Заглушите автомобиль в безопасном месте за пределами дорог общего пользования.
- ▶ Убедитесь в наличии сигнала мобильной связи, чтобы, например, при прерывании инсталляции была возможность отправить изготовителю автомобиля сообщение об неисправностях.
- ▶ Закройте окна.
- ▶ Закройте багажник.
- ▶ Отключите потребляющие энергию устройства, например, мобильный телефон.
- ▶ Отцепите прицеп или багажник.
- ▶ Когда дается согласие, автомобильный ключ должен находиться внутри автомобиля.
- ▶ Выключите наружное освещение.
- ▶ Отключите устройства от диагностического разъема.

Немедленная инсталляция

После выполнения всех необходимых условий можно сразу инсталлировать апгрейд.

1.  меню «Приложения»
2. „Все приложения“



3. „Системные настройки“
4. „Remote Software Upgrade“
5. „Запуск обновления“
6. Следуйте указаниям на дисплее управления.

Инсталляция с таймером

В конце поездки инсталляцию обновления можно автоматически выполнить с таймером в заданное время, например, ночью. Может оказаться целесообразным отложить инсталляцию на более поздний срок, чтобы выполнить необходимые условия работы функции, например, чтобы достаточно охладить двигатель.

1. меню «Приложения»
2. „Все приложения“
3. „Системные настройки“
4. „Remote Software Upgrade“
5. Выберите желаемые настройки.

Инсталляция запускается автоматически, когда:

- ▷ Правильно выполнены все необходимые условия для инсталляции.
- ▷ К моменту инсталляции выполнены все необходимые условия.

С включением готовности к движению таймер выключается.

Установка через приложение My BMW

Если все необходимые условия выполнены, установку обновления можно запустить также через приложение My BMW.

Соблюдайте указания в приложении My BMW.

Функциональные ограничения

Во время установки обновления большая часть функций временно недоступна, например:

- ▷ Аварийная световая сигнализация.
- ▷ Центральный замок и в некоторых случаях комфортный доступ.
- ▷ Стояночные огни.
- ▷ Звуковой сигнал.
- ▷ Охранная сигнализация.
- ▷ Экстренный вызов.
- ▷ Стеклоподъемники.
- ▷ Солнцезащитная шторка.
- ▷ Перчаточный ящик.
- ▷ Запирание крышки горловины топливного бака.
- ▷ Управление багажной дверью или крышкой багажника.
- ▷ При необходимости предупреждение при выходе.

В автомобилях с безрамочной дверью окно в некоторых случаях может закрываться не до конца.

Дверь водителя можно отпирать и запирают снаружи с помощью встроенного ключа.

У автомобилей с электрическим замком он время от времени может не работать. В этом случае выйти из автомобиля можно при помощи разблокировки двери водителя вручную.

Дополнительная информация:

Кнопки центрального замка, см. стр. 109.

После успешного обновления

Пользоваться автомобилем можно сразу.

Заказанные услуги, например информация о дорожной ситуации онлайн или дистанционное управление автомобилем, снова автоматически активируются во время следующей поездки.

После длительной стоянки может потребоваться подзарядка аккумуляторной батареи транспортного средства в ходе продолжительной поездки.

Сбой в работе

При возникновении сбоя в работе появятся указания на дисплее управления или в мобильном приложении My BMW.

Если сбой в работе устранить не удастся, обратитесь на авторизованную СТОА, другую квалифицированную СТОА или специализированную СТО.

Актуальность руководства пользователя

Производство автомобилей

Печатное руководство по эксплуатации является актуальным на момент производства автомобиля.

После обновления программного обеспечения в автомобиле

После обновления программного обеспечения автомобиля, например, при помощи Remote Software Upgrade, интегрированное руководство пользователя автомобиля получает обновленную информацию.

Личные настройки

Оснащение автомобиля

В данной главе описаны варианты комплектации, системы и функции, которые доступны сейчас или будут доступны в дальнейшем в зависимости от модели, даже если их нет в конкретном автомобиле.

Дополнительная информация:

Комплектация транспортного средства, см. стр. 8.

Защита данных

Передача данных

Принцип действия

Автомобиль имеет различные функции, для пользования которыми требуется передача данных в компанию BMW или сервис-провайдера.

Общие положения

Для некоторых функций передачу данных можно отключить. При отключенной передаче данных использование соответствующей службы невозможно.

Настройки

Возможна индивидуальная настройка передачи данных в несколько этапов или для отдельных служб.

1. ■■ меню «Приложения»
2. „Автомоб.“
3. „Системные настройки“
4. „Защита данных“
5. Выберите нужную настройку.

Удаление личных данных в автомобиле

Принцип действия

Автомобиль сохраняет личные данные в зависимости от использования, например, сохраненные радиостанции. Эти личные данные можно безвозвратно удалить с помощью iDrive.

Общие положения

В зависимости от оснащения удаляются, например, следующие данные:

- ▶ BMW ID или водительские профили.
- ▶ Сохраненные радиостанции.
- ▶ Сохраненные закладки.
- ▶ Навигация, например, сохраненные пункты назначения.
- ▶ Телефонная книга.
- ▶ Данные, доступные в режиме онлайн, например, закладки Избранного, файлы Cookie.
- ▶ Данные офиса, например, голосовые заметки.
- ▶ Учетные записи пользователей.
- ▶ Цифровые ключи.

Удаление данных может занять около 15 минут. Кроме того, автомобиль удалится из приложения My BMW и с клиентского портала ConnectedDrive, чтобы больше нельзя было использовать функции дистанционного управления.

Необходимые для работы условия

- ▶ Данные можно удалять только во время остановки.
- ▶ Автомобильный ключ должен находиться в автомобиле.

Удаление данных

При сбросе настроек автомобиля до заводских из него удаляются персональные данные.

Дополнительная информация:

Сброс данных транспортного средства, см. стр. 79.

Сброс данных транспортного средства

Все индивидуальные настройки могут быть сброшены до заводских при выключенном режиме готовности к движению. Данные можно удалять только во время остановки. Автомобильный ключ должен находиться в автомобиле.

1.  меню «Приложения»
2. „Автомоб.“
3. „Системные настройки“
4. „Сбросить данные автомобиля“
5. „Сбросить данные автомобиля“

Если для BMW ID в автомобиле была активирована синхронизация настроек, персональные настройки будут сохраняться в облачном хранилище BMW Cloud.

BMW ID/водительские профили

Принцип действия

В странах с доступом к ConnectedDrive BMW ID является личным логином для всех веб-ресурсов марки BMW. BMW ID может использоваться в автомобиле для сохранения и активации персональных автомобильных настроек.

В странах без доступа к ConnectedDrive персональные автомобильные настройки сохраняются в водительском профиле.

Если автомобиль используется несколькими людьми, каждый может использовать свой BMW ID в автомобиле. Если активируется BMW ID, сохраненные в нем настройки применяются в автомобиле.

Общие положения

BMW ID необходимо зарегистрировать один раз. Регистрация BMW ID может выполняться через мобильное приложение My BMW, на портале BMW ConnectedDrive или на авторизованной СТОА.

Водительский профиль создается в автомобиле.

Многие из сохраненных в автомобиле настроек BMW ID доступны для синхронизации на BMW Cloud. Таким образом данные настройки будут доступны в любом автомобиле, в котором вход в систему выполняется с этим же BMW ID.

Автомобиль способен сохранять до семи BMW ID или водительских профилей.

Благодаря распознаванию водителя BMW ID или водительский профиль можно активировать уже при разблокировке. Для этого автомобильный или цифровой ключ должен быть привязан к BMW ID или водительскому профилю. После разблокировки можно изменить BMW ID или водительский профиль.

Если при разблокировке автомобиля BMW ID или водительский профиль не активируется, то автомобиль находится в гостевом профиле.

Необходимые для работы условия

Для создания, изменения, удаления или редактирования BMW ID автомобиль должен находиться в неподвижном состоянии.

Вход в систему автомобиля с BMW ID и синхронизация с BMW Cloud возможны только при наличии в автомобиле сигнала мобильной сети.

Экран приветствия

После разблокировки автомобиля на дисплее управления отображается экран приветствия. Вид приветствия зависит от следующих необходимых условий:

- ▶ В автомобиле не сохранен BMW ID и водительский профиль:

Приветствие будет нейтральным. Предлагается добавить BMW ID или создать водительский профиль.

- ▶ Автомобильный или цифровой ключ не присвоен BMW ID или водителю профилю:

Приветствие будет нейтральным. Предлагается выбрать из сохраненных BMW ID или водительских профилей. Дополнительно имеется возможность добавить новый BMW ID или создать новый водительский профиль.

- ▶ К автомобильному или цифровому ключу привязан BMW ID или водительский профиль:

Приветствие персонализировано, активируются сохраненные настройки. Можно сменить BMW ID или водительский профиль.

Приветствие скрывается при включении готовности к движению или при касании дисплея управления вне экрана приветствия.

Добавление BMW ID

1.  Коснитесь символа BMW ID или персонального изображения в строке состояния.
2. „Добавить BMW ID“
3. Отсканируйте отображаемый QR-код с помощью смартфона.
4. Следуйте инструкциям на смартфоне.
 - ▶ Если на смартфоне установлено приложение My BMW и сохранен

BMW ID, BMW ID автоматически передается в автомобиль.

- ▶ Если BMW ID еще нет, можно зарегистрировать новый BMW ID.
5. Выберите, следует ли выполнить дополнительные настройки, например для выбора распознавания водителя.
 - ▶ Если необходимо настроить распознавание водителя, соответствующий автомобильный или цифровой ключ должен находиться в автомобиле.
- Распознавание водителя можно задать или изменить позже в настройках.
6. При необходимости выполните другие настройки.

Либо авторизованная СТОА регистрирует и добавляет BMW ID в автомобиль. После этого BMW ID необходимо подтвердить на дисплее управления соответствующего автомобиля.

Автомобиль будет добавлен в мобильное приложение My BMW пользователя.

Подтверждение BMW ID

Если BMW ID был зарегистрирован и добавлен в автомобиль на авторизованной СТОА, после этого BMW ID необходимо подтвердить в автомобиле.

1. Выберите BMW ID.
2. Отсканируйте отображаемый QR-код.
3. Следуйте инструкциям на смартфоне.

Мобильное приложение My BMW

Если в автомобиль добавлен BMW ID, автомобиль автоматически добавится в приложение My BMW. Благодаря этому для данного автомобиля могут использоваться функции мобильного приложения My BMW. Условием для этого является использование мобильного приложения My BMW с тем же идентификатором BMW ID.

Авторизованная СТОА также может добавить автомобиль в мобильное приложение My BMW. В таком случае BMW ID необходимо после этого подтвердить на дисплее управления соответствующего автомобиля.

В редких случаях использование функций приложения My BMW для данного автомобиля может быть ограничено. Дальнейшие указания отображаются на дисплее управления.

Создание профиля водителя

В странах, где сервис BMW ConnectedDrive недоступен, можно создавать водительские профили.

1. Коснитесь символа  или индивидуального изображения в строке состояния.
2. „Добавить водит. профиль“
3. Введите желаемое название для водительского профиля.
4. Выберите нужную настройку:
„Применить настройки“

Если автомобиль находится в гостевом профиле, применяются настройки гостевого профиля.

Главный пользователь

Участник становится главным пользователем, который сначала добавляет свой BMW ID в автомобиль, а затем добавляет автомобиль в приложение My BMW. В качестве альтернативы можно определить его на авторизованной СТОА главного пользователя.

Главному пользователю доступны, например, следующие настройки:

- ▷ Удаление идентификаторов BMW ID, сохраненных в автомобиле;
- ▷ Передача роли главного пользователя владельцу другого идентификатора BMW ID.
- ▷ Выполнение настроек защиты данных для всего автомобиля.
- ▷ Создание цифрового главного ключа.

Дополнительная информация:

Цифровой ключ BMW Digital Key, см. стр. 105.

Автоматическое распознавание водителя

Если задано распознавание водителя, то следующие действия вызывают автоматическую активацию BMW ID или водительского профиля:

- ▷ При разблокировке автомобиля кнопкой соответствующего автомобильного ключа.
- ▷ При разблокировке автомобиля с помощью ручки двери. Необходимо иметь при себе назначенный автомобильный ключ или соответствующий цифровой ключ Digital Key.
- ▷ Путем автоматического отпирания при приближении к автомобилю. Необходимо иметь при себе назначенный автомобильный ключ или соответствующий цифровой ключ Digital Key. Распознавание цифрового ключа Digital Key в зависимости от страны может быть невозможно.

Если рядом с автомобилем находятся несколько автомобильных или цифровых ключей Digital Key, активация BMW ID или водительского профиля выполняется по следующему приоритету:

- ▷ Ключ, который приводит к отпиранию автомобиля, активирует назначенный BMW ID или водительский профиль.

Гостевой профиль активируется, если разблокировка автомобиля осуществляется с помощью автомобильного ключа, который не привязан к BMW ID или водительскому профилю.

- ▷ При одновременном распознавании автомобильного ключа и цифрового ключа Digital Key цифровой ключ запускает активацию назначенного BMW ID или водительского профиля.
- ▷ Если после активации BMW ID или водительского профиля распознается дополнительный ключ в двери водителя, активируется BMW ID или водительский профиль последнего распознанного ключа.

Если данному ключу не присвоены BMW ID и водительский профиль, активируется гостевой профиль.

Синхронизация настроек

Если синхронизация включена, то настройки, например из следующих областей, непрерывно синхронизируются:

- ▷ BMW ID: например, изображение профиля.
- ▷ Навигация: например, последние цели, домашний адрес или настройки карты.
- ▷ Медиа: например, элементы Избранного или сохраненные радиостанции.
- ▷ iDrive: например, конфигурация главного меню, язык или единицы измерения.
- ▷ Умный помощник: например, предложения или фраза активации.
- ▷ Наружное освещение: например, мигание и функция «Проводи домой».

Настройки из следующих областей синхронизируются только при первом входе в систему:

- ▷ Комфортабельность сиденья и функция кондиционера: например положение си-

дня водителя или регулировка температуры.

- ▷ Меню защиты данных.

Выбор BMW ID/водительского профиля

Если повторное распознавание BMW ID или водительского профиля при разблокировке автомобиля невозможно, то выбор BMW ID или водительского профиля осуществляется в окне приветствия.

Смена BMW ID или водительского профиля в любое время возможна через iDrive:

1. Коснитесь символа  или индивидуального изображения в строке состояния.
 2. ▷ „Сменить BMW ID“
▷ „Сменить водит. профиль“
 3. Выберите BMW ID или водительский профиль.
 4. При необходимости введите PIN-код.
- Активируется BMW ID или водительский профиль, загружаются сохраненные настройки.

Гостевой профиль

Гостевой профиль может активировать и изменять любой человек.

Гостевой профиль активен в следующих случаях:

- ▷ Еще не добавлен BMW ID или еще не создан водительский профиль.
- ▷ Автомобильному или цифровому ключу, которым был разблокирован автомобиль, не присвоен BMW ID или водительский профиль.



Для гостевого профиля действуют следующие ограничения:

- ▶ Некоторые функции недоступны, например функции навигации или сохранение избранного.
- ▶ Гостевой профиль нельзя переименовать.
- ▶ PIN не может быть присвоен гостевому профилю.
- ▶ Присвоить распознавание водителя гостевому профилю невозможно.
- ▶ В странах с доступом к ConnectedDrive невозможна синхронизация с BMW Cloud.

Выбор гостевого профиля осуществляется в окне приветствия или через iDrive:

1. Коснитесь символа  или индивидуального изображения в строке состояния.
2. ▶ „Сменить BMW ID“
 - ▶ „Сменить водит. профиль“
3. „Продолж. как гость“

Удаление BMW ID/водительского профиля

1. Коснитесь символа  или индивидуального изображения в строке состояния.
2. ▶ „Управлять BMW ID“
 - ▶ „Сменить водит. профиль“
3. Коснитесь символа  нужного BMW ID или нужного водительского профиля.

Удаление BMW ID из автомобиля приведет к удалению автомобиля из мобильного приложения My BMW. Если BMW ID синхронизирован с BMW Cloud, сохраненные в BMW Cloud данные сохраняются после удаления BMW ID. При удалении активного в данный момент BMW ID активируется гостевой профиль.

При удалении автомобиля из мобильного приложения My BMW соответствующий BMW ID удаляется из автомобиля. После синхронизации BMW ID с облач-

ным хранилищем BMW Cloud сохраненные в BMW Cloud данные BMW ID сохраняются.

При удалении автомобиля из мобильного приложения My BMW главного пользователя он также удаляется из приложений My BMW других пользователей. Соответствующие идентификаторы BMW ID удаляются из автомобиля.

При сбросе автомобиля до заводских настроек автомобиль удаляется из приложений My BMW всех пользователей, а все BMW ID удаляются из автомобиля.

Передача автомобильного ключа

У автомобильного ключа, которому присвоен BMW ID или водительский профиль, можно просматривать и редактировать сохраненные персональные настройки.

Перед передачей автомобильного ключа другому лицу при необходимости следует отменить присвоенное распознавание водителя. Изменения в распознавание водителя выполняются в настройках BMW ID или водительского профиля.

Для предоставления своего автомобиля в распоряжение другого лица BMW Digital Key предоставляет возможность передачи цифрового ключа.

Дополнительная информация:

Цифровой ключ BMW Digital Key, см. стр. 105.

Настройки

Общие положения

Настройки, выполненные при добавлении BMW ID или водительского профиля, доступны для изменения.

1. Коснитесь символа  или индивидуального изображения в строке состояния.
2. „Настройки“

Для BMW ID возможны следующие настройки:

- ▷ Вид распознавания водителя.
- ▷ Аватар.
- ▷ Синхронизация с BMW Cloud.
- ▷ Персональное обращение.

Для водительского профиля возможны следующие настройки:

- ▷ Вид распознавания водителя.
- ▷ Аватар.
- ▷ Имя профиля.

Выбор фотографии профиля

Изображение профиля можно выбрать из предложенных изображений.

1. Коснитесь символа  или индивидуального изображения в строке состояния.
2. „Настройки“
3. „Управление изображ. профиля“
4. „Выбрать изображение для профиля“

Для BMW ID можно применить персональное изображение профиля из профиля в мобильном приложении My BMW. Для этого в настройках следует активировать синхронизацию с BMW Cloud. После применения изображения профиля из мобильного приложения My BMW выбор из предложенных изображений будет доступен только при удалении изображения профиля из мобильного приложения My BMW или при отключении синхронизации.

Физические границы работы системы

Однозначное распознавание водителя с помощью автомобильного или цифрового ключа не всегда возможно, например, в следующих случаях:

- ▷ При смене водителя без запираания и разблокирования автомобиля.
- ▷ Если снаружи автомобиля на стороне водителя находится несколько автомобильных или цифровых ключей, которым присвоен BMW ID или водительский профиль.
- ▷ При разблокировке автомобиля из мобильного приложения My BMW.

Существуют технические ограничения для использования сохраненных в BMW ID персональных настроек в других автомобилях. Например, настройки могут быть сохранены для системы, которая отсутствует на других автомобилях или имеется в несовместимых вариантах.

Открытие и закрытие

Оснащение автомобиля

В данной главе описаны варианты комплектации, системы и функции, которые доступны сейчас или будут доступны в дальнейшем в зависимости от модели, даже если их нет в конкретном автомобиле.

Дополнительная информация:

Комплектация транспортного средства, см. стр. 8.

Ключ автомобиля

Общие положения

В комплект поставки входят два автомобильных ключа, каждый из которых содержит интегрированный ключ.

В каждом ключе автомобиля есть сменная батарейка.

Настройка функций кнопок зависит от комплектации и экспортного исполнения.

Автомобильному ключу может быть присвоен BMW ID или водительский профиль с персональными настройками.

Для определения потребности в техобслуживании сервисные данные сохраняются в ключе автомобиля.

Чтобы не закрыть ключ автомобиля внутри, при выходе из салона забирайте его с собой.

Указание по технике безопасности

ОСТОРОЖНО

Аккумулятором автомобильного ключа является кнопочная батарейка. Батарейки или кнопочные батарейки можно проглотить, что в течение двух часов может привести к тяжелым или смертельным травмам, например, из-за внутренних ожогов или химических ожогов. Существует опасность травмирования или опасность для жизни. Держите автомобильный ключ и батарейки вдали от детей. При подозрении на проглатывание батарейки или кнопочной батарейки или на попадание ее внутрь тела немедленно обратитесь к врачу.

Обзор



Кнопки на автомобильном ключе.

Символ	Значение
	Разблокировка.
	Блокировка. Автономное кондиционирование, см. стр. 360.

Символ **Значение**



Открытие/закрытие багажника.



Настраиваемая функция:
Функция «Проводи домой», см.
стр. 201.

В зависимости от комплектации:
автоматический привод дверей.

Дополнительные ключи автомобиля

Дополнительные автомобильные ключи можно приобрести на авторизованной СТОА, другой квалифицированной СТОА или специализированной СТО.

Потеря ключа автомобиля

Заблокировать и заменить утерянный автомобильный ключ можно на авторизованной СТОА, другой квалифицированной СТОА или специализированной СТО.

Если утерянному автомобильному ключу присвоен BMW ID или водительский профиль, то необходимо удалить подключение к этому автомобильному ключу. После этого BMW ID или водительскому профилю присваивается новый автомобильный ключ.

Замена батарейки

УВЕДОМЛЕНИЕ

Неподходящие аккумуляторные батареи в устройстве с питанием от батарей могут привести к повреждению устройства. Существует опасность повреждения имущества. Разряженную батарейку следует заменять новой с аналогичными напряжением, размером и спецификацией.

1. Удерживайте нажатой кнопку, см. стрелку 1, и сдвиньте кожух, см. стрелку 2, вперед и извлеките его сбоку.



2. Движением в сторону вытяните корпус батарейки из автомобильного ключа.

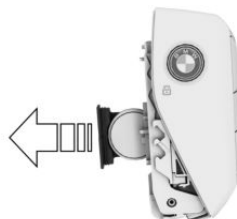

3. Извлеките батарейку из корпуса батарейки.



4. Вставьте аккумуляторную батарею типа CR 2032 на 3 В плюсовым полюсом вниз.

5. Вставьте корпус батарейки в автомобильный ключ.

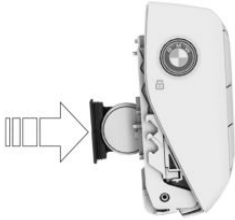

6. Вставьте крышку в автомобильный ключ.



Сдайте старые аккумуляторные батареи для утилизации на авторизованную СТОА, другую квалифицированную СТОА, специализированную СТО или в приемный пункт.

Встроенный ключ

Общие положения

С помощью интегрированного ключа автомобиль можно разблокировать и заблокировать вручную.

В зависимости от экспортного исполнения интегрированный ключ подходит к перчаточному ящику.

Указание по технике безопасности

ОСТОРОЖНО

В некоторых экспортных исполнениях разблокировка изнутри возможна только при наличии специальных знаний.

Длительное нахождение людей или животных в автомобиле под воздействием экстремальных температур сопряжено с опасностью травмирования или опасностью для жизни. Не запирайте автомобиль снаружи, если в нем находятся люди

или животные. Не оставляйте детей, младенцев и животных в автомобиле одних.

Извлечение интегрированного ключа

1. Удерживайте нажатой кнопку, см. стрелку 1, и сдвиньте кожух, см. стрелку 2, вперед и извлеките его сбоку.



2. Извлеките интегрированный ключ с открытой стороны автомобильного ключа.



3. Извлеките интегрированный ключ из автомобильного ключа.

Разблокировка автомобиля вручную

1. Нажмите накладку в ручке двери водителя внутрь.

Накладка приоткрывается.

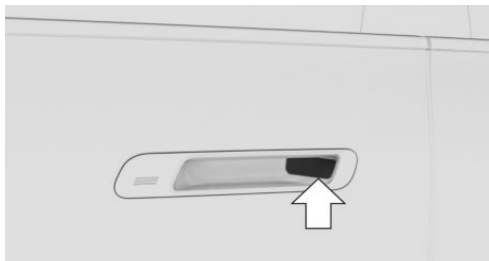

2. Потяните накладку в сторону, чтобы был виден дверной замок.
3. Разблокируйте дверной замок интегрированным ключом, повернув его против часовой стрелки.



4. Извлеките интегрированный ключ из дверного замка.
5. Прижмите накладку внутрь, чтобы закрыть ее.

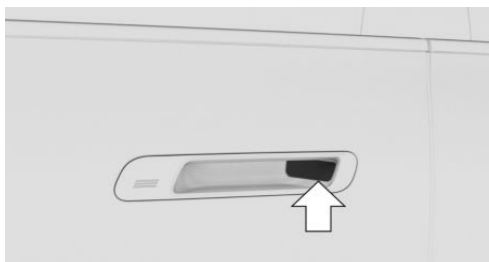

6. Снова прижмите накладку внутрь, чтобы приоткрыть ее.

7. Тяните за накладку, пока не откроется дверь.

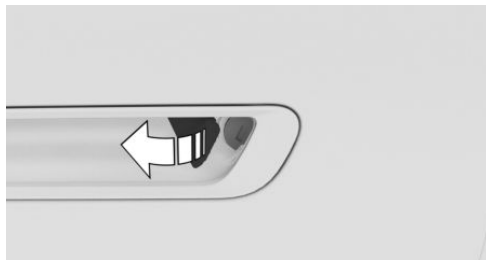

8. Нажмите кнопку центрального замка, чтобы разблокировать остальные двери.
При обесточенном автомобиле: потяните за рычаг в других дверях изнутри.

Ручная блокировка автомобиля

Общие положения

Во избежание возможного запираения автомобильного ключа не оставляйте его в автомобиле.

Заблокируйте автомобиль

1. Закройте все двери.
2. Сядьте в автомобиль со стороны переднего пассажира и закройте дверь переднего пассажира.
3. Нажмите кнопку центрального замка, чтобы заблокировать все двери.
4. Выйдите из автомобиля через дверь переднего пассажира.
5. Заблокируйте дверь переднего пассажира интегрированным ключом через

боковой замок на торцевой стороне и закройте ее.

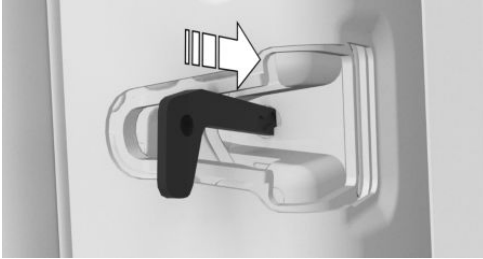

6. Потяните за дверные ручки для проверки блокировки. При необходимости, повторите процесс.

Если автомобиль обесточен, выполните следующее:

1. Заблокируйте все двери интегрированным ключом через боковой замок на торцевой стороне дверей и закройте их.

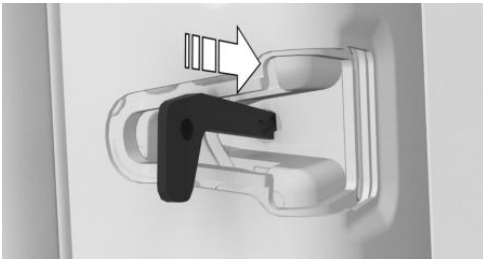

2. Потяните за дверные ручки для проверки блокировки. При необходимости, повторите процесс.

Охранная сигнализация

При отпирании автомобиля с помощью интегрированного ключа через дверной замок срабатывает активированная охранная сигнализация, как только открывается дверь.

В этом случае используйте функцию аварийного распознавания автомобильного ключа, чтобы выключить сигнализацию.

Если автомобиль блокируется с помощью интегрированного ключа через дверной

замок, охранная сигнализация не активируется.

Аварийное распознавание ключа автомобиля

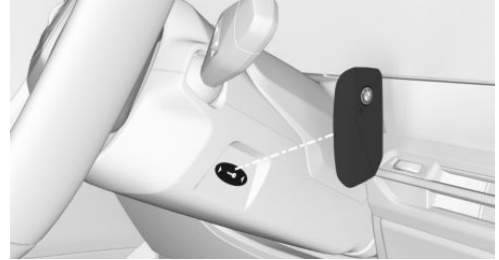

Если автомобильный ключ не распознан, готовность к движению включить невозможно.

В этом случае действуйте следующим образом:

1. Держите ключ автомобиля задней стороной к отметке на рулевой колонке. При этом обращайте внимание на индикацию на панели приборов.
2.
 - ▶ Если автомобильный ключ распознан: Включите готовность к движению в течение 10 секунд.
 - ▶ Если автомобильный ключ не распознан: Немного измените положение автомобильного ключа и повторите действия.

Сбой в работе

При определенных обстоятельствах, отображается сообщение системы контроля параметров автомобиля.

Распознаванию автомобильного ключа могут препятствовать, кроме всего прочего, следующие обстоятельства:



- ▶ Батарейка ключа автомобиля разряжена.
- ▶ Помехи радиосвязи, вызванные радиомачтами или другими устройствами с высокой передающей мощностью.
- ▶ Экранирование ключа автомобиля металлическими предметами.

Не держите ключ автомобиля вместе с металлическими предметами.

- ▶ Помехи радиосвязи, вызванные мобильными телефонами или другими электронными устройствами в непосредственной близости от ключа автомобиля.

Не держите ключ автомобиля вместе с электронными устройствами.

- ▶ Помехи беспроводной передачи из-за зарядки мобильных устройств, например, зарядки мобильного телефона.
- ▶ Автомобильный ключ находится в непосредственной близости от отсека для беспроводной зарядки.

Переложите ключ автомобиля в другое место.

При неисправности автомобиль также можно отпереть или запереть снаружи с помощью встроенного ключа. Для включения готовности к движению используйте аварийное распознавание автомобильного ключа.

Доступ в салон автомобиля

Указания по технике безопасности

ОСТОРОЖНО

Лица или животные, находящиеся в автомобиле, могут заблокировать дверь изнутри и запереться. В этом случае автомобиль невозможно открыть снаружи. Существует опасность травмирования. Забирайте с собой ключ автомобиля, чтобы автомобиль можно было открыть снаружи.

ОСТОРОЖНО

В некоторых экспортных исполнениях разблокировка изнутри возможна только при наличии специальных знаний.

Длительное нахождение людей или животных в автомобиле под воздействием экстремальных температур сопряжено с опасностью травмирования или опасностью для жизни. Не запирайте автомобиль снаружи, если в нем находятся люди или животные. Не оставляйте детей, младенцев и животных в автомобиле одних.

ОСТОРОЖНО

Оставленные без присмотра дети или животные могут привести автомобиль в движение и подвергнуть опасности себя и других участников дорожного движения, например, в результате следующих действий.

- ▶ Активация режима готовности к эксплуатации.
- ▶ Выключение стояночного тормоза.

- ▷ Открытие и закрытие дверей и окон.
- ▷ Установка рычага селектора в положение N.
- ▷ Управление оборудованием автомобиля.

Существует опасность аварии или травмирования. Не оставляйте детей или животных в автомобиле без присмотра. При выходе из автомобиля забирайте с собой ключ автомобиля и запирайте автомобиль.

Поведение при разблокировке

В зависимости от настроек при разблокировке автомобиля выполняются следующие функции.

- ▷ Разблокируются только дверь водителя и крышка горловины топливного бака или разблокируются все доступы к автомобилю.
- ▷ Подтверждение разблокировки автомобиля происходит при помощи светового или звукового сигнала.
- ▷ При разблокировке может включаться приветственный свет.

Дополнительно выполняются следующие функции:

- ▷ Если автомобильному ключу присвоен BMW ID или водительский профиль, то активируется этот BMW ID или этот водительский профиль.
- ▷ Включается освещение салона, если оно не было выключено вручную.
- ▷ В зависимости от комплектации раскладываются сложенные наружные зеркала.
Если наружные зеркала были сложены нажатием кнопки в салоне, то при отпирании они не раскладываются.
- ▷ Противоугонная система выключается.
- ▷ Охранная сигнализация выключается.

Дополнительная информация:

- ▷ Настройки, см. стр. 111.
- ▷ Приветственный свет, см. стр. 201.
- ▷ BMW ID/водительские профили, см. стр. 79.

Поведение при блокировке

В зависимости от настроек при блокировке автомобиля выполняются следующие функции.

- ▷ Подтверждение блокировки автомобиля происходит при помощи светового или звукового сигнала.
- ▷ В зависимости от комплектации наружные зеркала при блокировке могут автоматически складываться. При включенном аварийном световом сигнале наружные зеркала не складываются.

Выполняются следующие функции:

- ▷ Запираются все двери, багажная дверь и лючок топливного бака.
- ▷ Противоугонная система включается. Она предотвращает открытие дверей с помощью устройств открывания.
- ▷ Охранная сигнализация включается.

Если при блокировке режим готовности к движению остается включенным, автомобиль подает двукратный звуковой сигнал. В этом случае выключите Готовность к движению с помощью кнопки запуска/останов двигателя.

Дополнительная информация:

Настройки, см. стр. 111.

С помощью автомобильного ключа

Разблокируйте автомобиль



Нажмите кнопку на ключе автомобиля.

Если из-за выбранных настроек были разблокированы только дверь водителя и крышка горловины топливного бака, снова нажмите кнопку автомобильного ключа, чтобы разблокировать остальные двери.

Функции освещения зависят от окружающего освещения.

Открытие и закрытие автоматических дверей

Ручное открывание и закрывание дверей поддерживается сервоприводом. В зависимости от настроек двери также могут открываться и закрываться автоматически с помощью автомобильного ключа.

Дополнительная информация:

Автоматические двери, см. стр. 95.

Ручная блокировка автомобиля

1. Закрыйте дверь водителя.

2. Нажмите кнопку  на ключе автомобиля.

Все доступы к автомобилю блокируются.

На ручке двери

Принцип действия

Доступ к автомобилю возможен без задействования ключа автомобиля.

Автомобильный ключ автоматически распознается вблизи автомобиля.

Общие положения

Функция доступна с комфортным доступом.

В зависимости от страны блокировка и разблокировка автомобиля за ручку двери также возможна и для совместимого смартфона с цифровым ключом.

Дополнительная информация:

Цифровой ключ BMW Digital Key, см. стр. 105.

Необходимые для работы условия

- ▷ Имейте при себе автомобильный ключ, например, в кармане брюк.
- ▷ Для разблокировки и блокировки с помощью цифрового ключа на смартфоне должна быть активирована функция Bluetooth.
- ▷ Для запираения ключ автомобиля должен находиться снаружи автомобиля в зоне дверей.
- ▷ После блокировки должно пройти прилб. 2 секунды, чтобы автомобиль можно было снова разблокировать.

Разблокировка автомобиля на передней двери

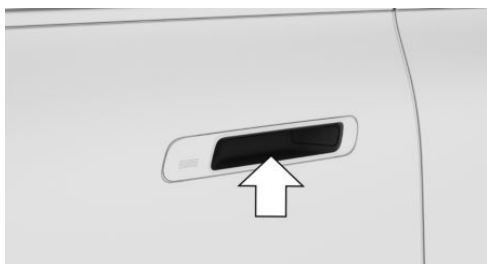

Возьмитесь за выемку для захвата в передней двери.

Разблокировка автомобиля на задней двери

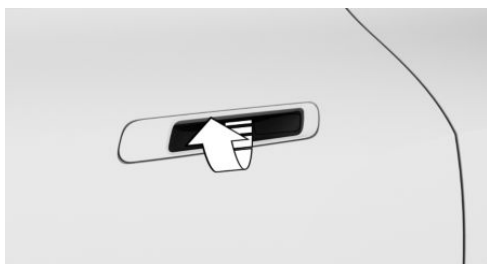

Удерживайте кнопку в выемке для захвата нажатой, чтобы разблокировать автомобиль и открыть заднюю дверь.

Открывание и закрывание автоматических дверей

Ручное открывание и закрывание дверей поддерживается сервоприводом. Двери также могут открываться и закрываться автоматически с помощью ручки.

Дополнительная информация:

Автоматические двери, см. стр. 95.

Заблокируйте автомобиль

1. Закройте дверь водителя.
2. Коснитесь пальцем и удерживайте на протяжении примерно 1 секунды рифленую поверхность кнопки на ручке закрытой передней двери, не берясь за выемку для захвата.

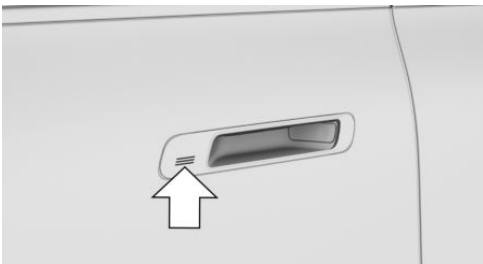

Сбой в работе

В сырую погоду и во время снегопада распознавание намерения разблокировать двери на ручках может ухудшиться.

В случае неисправности отпирайте и запирайте автомобиль с помощью ключа автомобиля или с помощью встроенного ключа.

Бесконтактная разблокировка/блокировка автомобиля

Принцип действия

Когда водитель приближается к запертому автомобилю с ключом, автомобиль разблокируется.

Когда водитель с ключом отходит от автомобиля, автомобиль запирается.

Общие положения

Функция доступна с комфортным доступом.

Автомобиль отпирается, если в зоне разблокировки распознан зарегистрированный ключ автомобиля.

Зона разблокировки находится в радиусе около 1,5 м вокруг автомобиля.

Автомобиль запирается, когда ключ автомобиля покидает зону блокировки.

Зона блокировки находится в радиусе около 3 м вокруг автомобиля.

В зависимости от страны бесконтактная разблокировка и блокировка также возможна для совместимого смартфона с цифровым ключом. Для этого на смартфоне должен быть активирован Bluetooth.

Если автомобильный ключ в течение длительного времени находится в зоне разблокировки без движения, автомобиль автоматически запирается.

Если при блокировке на сиденье распознается человек, действуют следующие ограничения.

- ▶ Автомобиль заблокирован, но не защищен от кражи.
- ▶ Лючок топливного бака остается разблокированным.

Дополнительная информация:

Цифровой ключ BMW Digital Key, см. стр. 105.

Поведение при разблокировке

Если в настройках сохранено, что разблокироваться должны только дверь водителя и крышка разъема для зарядки, учитывайте следующее:

Дверь водителя и крышка разъема для зарядки разблокируются, только если во-

датель находится в зоне разблокировки двери водителя.

При разблокировке можно автоматически открыть окна, чтобы впустить в салон автомобиля наружный воздух для проветривания.

Функция доступна только с цифровым ключом и должна быть активирована в настройках. В некоторых странах проветривание салона автомобиля может быть недоступно.

Дополнительная информация:

Настройки, см. стр. 111.

Настройки функций кондиционера, см. стр. 345.

Необходимые для работы условия

- ▶ Имейте при себе автомобильный ключ, например, в кармане брюк.
- ▶ Для бесконтактного разблокирования и блокирования с помощью цифрового ключа Digital Key на смартфоне должна быть активирована функция Bluetooth.
- ▶ Автоматическая разблокировка и блокировка должна быть активирована в настройках.
- ▶ Готовность к движению должна быть выключена.
- ▶ Если автомобиль стоял несколько дней, бесконтактное блокирование/разблокирование будет доступно вновь только после того, как автомобиль проедет какой-то путь.

Дополнительная информация:

Настройки, см. стр. 111.

При помощи Key Card

Принцип действия

Key Card представляет собой карту с чипом, на который устанавливается цифровой

ключ. Key Card можно использовать для разблокировки и блокировки автомобиля.

Дополнительная информация:

Key Card, см. стр. 104.

Общие положения

Key Card доступна с комфортным доступом.

Разблокирование/блокирование автомобиля

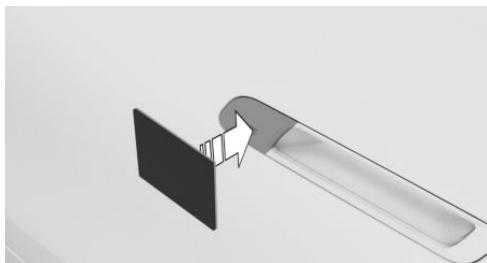

Держите активированную карту Key Card прямо и по центру ручки двери водителя.

При блокировке автомобиля при помощи Key Card проследите за тем, чтобы были закрыты все двери и багажник.

Если Key Card не распознается, немного измените положение Key Card и повторите действие.

При помощи цифрового ключа BMW Digital Key

Принцип действия

В зависимости от комплектации и экспортного исполнения на совместимый смартфон можно установить цифровой ключ и использовать его для блокировки и разблокировки автомобиля.

Дополнительная информация:

Цифровой ключ BMW Digital Key, см. стр. 105.

Разблокирование/блокирование автомобиля

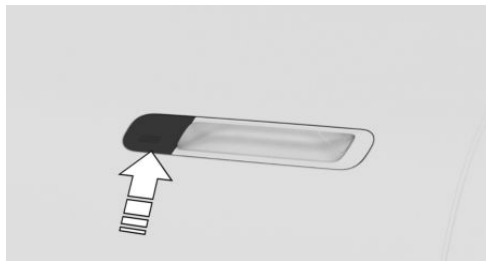

Держите антенну беспроводной связи ближнего радиуса действия в смартфоне прямо и по центру ручки двери водителя. Положение антенны беспроводной связи ближнего радиуса действия зависит от модели смартфона.

При блокировке автомобиля при помощи смартфона проследите за тем, чтобы были закрыты все двери и багажник.

Часто задаваемые вопросы

Что нужно сделать, чтобы иметь возможность открыть автомобиль, если ключ по неосторожности был заблокирован внутри?

- ▶ Дистанционное управление автомобилем в мобильном приложении позволяет, в частности, блокировать и разблокировать автомобиль.

Необходимо иметь действующий договор BMW ConnectedDrive, а на смартфоне должно быть установлено мобильное приложение.

- ▶ Запросить разблокировку автомобиля можно через колл-центр BMW ConnectedDrive.

Необходимо иметь действующий договор BMW ConnectedDrive.

Автоматические двери

Принцип действия

Автоматические двери открываются и закрываются автоматически. При необходимости дверями можно также управлять вручную.

Общие положения

Одновременно можно открывать и закрывать несколько дверей.

Дверь со стороны водителя можно открыть бесконтактным способом.

Если двери открываются или закрываются вручную, движение дверей поддерживается сервоприводом.

Указания по технике безопасности

ОСТОРОЖНО

При управлении дверями возможно защемление частей тела. Существует опасность травмирования. При открытии и закрытии дверей следите за тем, чтобы зона перемещения дверей оставалась свободной.

ОСТОРОЖНО

Система не освобождает водителя от личной ответственности за правильную оценку условий видимости и дорожной ситуации. Из-за системных ограничений система не может должным образом реагировать на все дорожные ситуации без участия водителя. Существует опасность травмирования и опасность материального ущерба. Следите за дорожной обстановкой и окружающей ситуацией и в соответствующих случаях действуйте

незамедлительно; например, останавливайте движение двери вручную.

Необходимые для работы условия

- ▶ Наклон автомобиля в продольном и поперечном направлениях составляет менее 10°.
- ▶ Автомобиль находится в неподвижном состоянии.
- ▶ Предохранительная функция выключена. С включенной предохранительной функцией задними дверями нельзя управлять в салоне автомобиля и с помощью автомобильного ключа.

Дополнительная информация:

Кнопка блокировки задних стекол, см. стр. 119.

Распознавание препятствий

При автоматическом открывании дверей неподвижные и движущиеся препятствия распознаются при следующих условиях.

- ▶ Расстояние от неподвижных препятствий до автомобиля составляет менее 25 см.
- ▶ Неподвижные препятствия находятся ниже линии окон.
- ▶ Область распознавания движущегося препятствия соответствует области предупреждения при выходе. Предупреждение при выходе активируется только в том случае, если двери открываются изнутри.

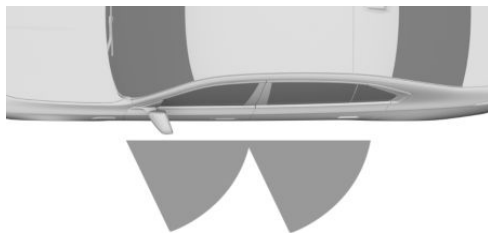

Область распознавания неподвижных препятствий.

Если распознано препятствие, на соответствующей двери и на дисплее управления появляется визуальный предупреждающий сигнал. Движение соответствующей двери останавливается.

Дополнительная информация:

Предупреждение при выходе, см. стр. 230.

Ультразвуковые датчики, см. стр. 42.

С помощью автомобильного ключа

Общие положения

Открывание и закрывание автоматических дверей автомобильным ключом должно быть активировано в настройках.

Дополнительная информация:

Настройки, см. стр. 111.

Необходимое для работы условие

Автомобильный ключ находится в пределах радиуса примерно 3 м сбоку от автомобиля.

Открывание двери автомобиля



Удерживайте кнопку на автомобильном ключе нажатой до тех пор, пока дверь не откроется. Автомобиль разблокируется.

Отпускание кнопки останавливает движение.



При повторном нажатии и удержании кнопки дверь закрывается.

Закрывание двери автомобиля



Удерживайте кнопку на автомобильном ключе нажатой до тех пор, пока дверь не закроется.

Отпускание кнопки останавливает движение.

Бесконтактное открывание/закрывание двери водителя

Принцип действия

Когда водитель приближается к закрытому автомобилю с цифровым ключом, дверь водителя открывается автоматически. Если водитель с цифровым ключом отходит от открытого автомобиля, дверь водителя автоматически закрывается.

Общие положения

Функция доступна с комфортным доступом. Доступность функции зависит от экспортного исполнения.

Дверь водителя открывается автоматически при обнаружении авторизованного цифрового ключа в зоне разблокировки.

Зона разблокировки находится в радиусе около 1,5 м вокруг автомобиля.

Дверь со стороны водителя закрывается и запирается, когда цифровой ключ покидает зону блокировки.

Зона блокировки находится в радиусе ок. 3 м вокруг автомобиля.

Указание по технике безопасности

УВЕДОМЛЕНИЕ

Если активна функция автоматического открывания и закрывания двери водителя, то дверь водителя может неожиданно открыться, например во время мойки транспортного средства. Существует опасность повреждения имущества. В ситуациях, когда дверь водителя не должна открываться, функцию бесконтактного открывания и закрывания следует деактивировать.

Необходимые для работы условия

- ▶ Цифровой ключ активирован и авторизован для автомобиля.
- ▶ Бесконтактное открывание и закрывание двери водителя должно быть активировано в настройках.

Дополнительная информация:

Цифровой ключ BMW Digital Key, см. стр. 105.

На ручке двери

Принцип действия

Доступ к автомобилю возможен без задействования ключа автомобиля.

Автомобильный ключ автоматически распознается вблизи автомобиля.

Общие положения

В некоторых странах автоматическое открывание и закрывание дверей через ручку также возможно с помощью совместимого смартфона с цифровым ключом.

Дополнительная информация:

Цифровой ключ BMW Digital Key, см. стр. 105.

Автоматическое открывание двери

1. Нажмите кнопку на освещенном месте, см. стрелку.

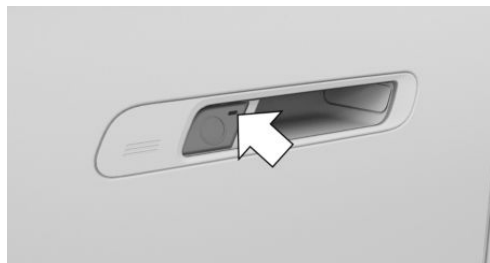

2. При необходимости покиньте зону перемещения двери.

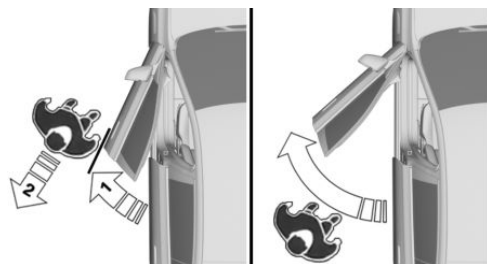

Если открывающее лицо будет распознано как препятствие, дверь остановится (стрелка 1). Если сразу выйти из зоны перемещения двери (стрелка 2), дверь продолжит движение.

Повторное нажатие кнопки останавливает движение двери.

Если дверь не продолжит движение, откройте дверь вручную.

Открывание двери вручную



Возьмитесь за выемку для захвата на двери и откройте дверь наружу.

Движение двери поддерживается сервоприводом.

Автоматическое закрывание двери

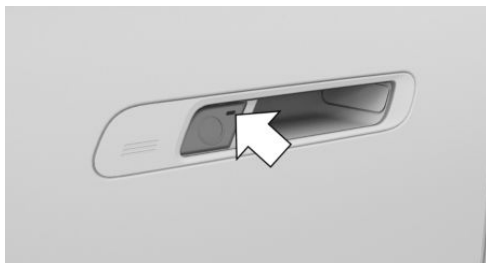

- ▶ Нажмите кнопку на освещенном месте, см. стрелку.

Повторное нажатие кнопки останавливает движение двери.

- ▶ Слегка толкните дверь.

Закрывание двери вручную

Медленно закройте открытую дверь и слегка прижмите ее к автомобилю. Дверь закроется автоматически.

С помощью приложения My BMW

Автоматическое открывание и закрывание возможно с помощью приложения My BMW. Для этого на смартфоне должен быть установлен цифровой ключ для автомобиля.

Дополнительная информация:

Цифровой ключ BMW Digital Key, см. стр. 105.

В салоне

Управление передней дверью



Для разблокировки двери нажмите кнопку в двери.

Потяните дверь наружу.



Нажмите кнопку рядом с рулем, чтобы автоматически открыть или закрыть дверь.

Управление задними дверями



Нажмите кнопку для разблокировки двери.

Потяните дверь наружу.



Нажмите кнопку, чтобы автоматически открыть или закрыть дверь.

Закрывание двери водителя педалью тормоза

Чтобы закрыть дверь водителя, нажмите на педаль тормоза.

Эту функцию необходимо активировать в настройках.

Дополнительная информация:

Настройки, см. стр. 111.

Управление дверями на дисплее управления

Двери можно открывать, закрывать и останавливать в движении по отдельности или вместе.

1.  меню «Приложения»
2. „Автомоб.“
3. „Двери и окна“
4. „Автоматические двери“
5. Выбор нужной функции.

Управление отдельными дверями:

Символ	Значение
	Открывание закрытой двери.
	
	Закрывание открытой двери.
	
	Остановите движение двери.

Доступ в багажник

Общие положения

Багажник может не открываться, если автомобиль находится в режиме для службы парковки.

Дополнительная информация:

Режим для службы парковки, см. стр. 110.

Указания по технике безопасности

ОСТОРОЖНО

При управлении крышкой багажника возможно защемление частей тела. Существует опасность травмирования. При открытии и закрытии следите за тем, чтобы зона перемещения крышки багажника оставалась свободной.

ОСТОРОЖНО

Крышка багажника при открытии выдвигается назад и вверх. Существует опасность травмирования и повреждения имущества. При открытии и закрытии следите за тем, чтобы зона перемещения крышки багажника оставалась свободной.

С помощью автомобильного ключа

Общие положения

Во избежание возможного закрытия ключа автомобиля не оставляйте его в багажном отделении.

В зависимости от комплектации и экспортного исполнения возможны следующие настройки.

- ▷ При разблокировке багажника автомобильным ключом также происходит разблокировка дверей.
- ▷ Перед разблокировкой багажника с помощью автомобильного ключа необходимо разблокировать автомобиль.

Необходимые для работы условия

Багажник можно открыть автомобильным ключом, если розетка подключения электрооборудования прицепа не занята.

Багажник можно открыть автомобильным ключом, если рычаг селектора находится в положении P.

Открытие автомобильным ключом должно быть активировано в настройках.

Дополнительная информация:

Настройки, см. стр. 111.

Открытие багажника



Удерживайте нажатой кнопку на ключе автомобиля прикл. 1 секунду.

Закрывание багажника



Удерживайте кнопку на автомобильном ключе нажатой, пока не закроется багажник.

Отпускание кнопки останавливает движение.

Если двери не были разблокированы, багажник снова блокируется сразу же после закрывания.

С багажником

Общие положения

Благодаря комфортному доступу доступ в багажник возможен без задействования автомобильного ключа.

Ключ автоматически распознается вблизи автомобиля.

В зависимости от страны также автоматически распознаются совместимые смартфоны с цифровым ключом. В этом случае можно открыть багажник с помощью смартфона.

Дополнительная информация:

Цифровой ключ BMW Digital Key, см. стр. 105.

Функциональные требования

- ▷ Имейте при себе автомобильный ключ, например, в кармане брюк.
- ▷ Для распознавания цифрового ключа на смартфоне должна быть активирована функция Bluetooth.

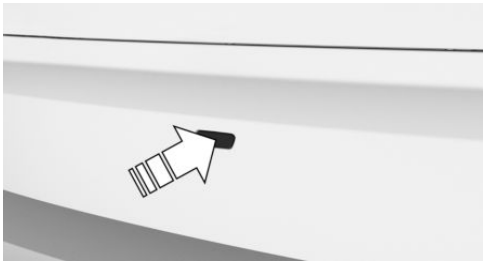

Открытие багажника

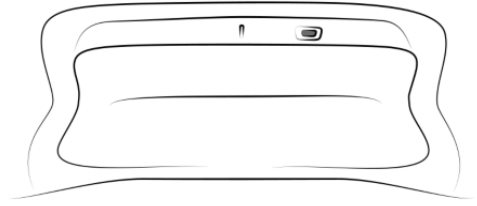

- ▷ Разблокируйте автомобиль, затем нажмите кнопку на багажнике.
- ▷ С комфортным доступом: возьмите с собой автомобильный ключ и нажмите кнопку на багажнике.
Заблокированные двери не разблокируются.

Закрывание багажника



- ▷  Нажмите кнопку на багажнике.
- ▷  Нажмите кнопку на багажнике. После закрытия багажника автомобиль блокируется. Для этого дверь водителя должна быть закрыта, а автомобильный ключ должен находиться за пределами автомобиля в области багажника.
- ▷ Немного потяните крышку багажника вниз. Крышка багажника закроется автоматически.

В салоне

Функциональные требования

Багажник можно открыть кнопкой в салоне, если розетка подключения электрооборудования прицепа не занята.

Чтобы можно было закрыть багажник кнопкой в салоне, автомобильный или цифровой ключ должен находиться в салоне.

Открытие багажника

-  Нажмите кнопку в двери водителя.

Закрывание багажника

-  Потяните и удерживайте кнопку на двери водителя.

Прерывание процесса открытия

Процесс открытия прерывается в следующих ситуациях:

- ▷ Если автомобиль начинает движение.
- ▷ По нажатию кнопки с наружной стороны багажника. Повторное нажатие снова закрывает багажник.
- ▷ При нажатии на кнопку на внутренней стороне багажника. Повторное нажатие снова закрывает багажник.
- ▷ При нажатии кнопки на ключе автомобиля.
Повторное нажатие кнопки продолжает процесс открывания.
Повторное нажатие и удержание кнопки снова закрывает багажник.
- ▷ При нажатии или потягивании кнопки в двери водителя. Повторное нажатие продолжает процесс открытия.

Прерывание процесса закрытия

Процесс закрытия прерывается в следующих ситуациях:

- ▷ При резком трогании.
- ▷ По нажатии кнопки с наружной стороны багажника. Повторное нажатие снова открывает багажник.
- ▷ При нажатии на кнопку на внутренней стороне багажника. Повторное нажатие снова открывает багажник.
- ▷ При отпускании кнопки на ключе автомобиля.
Повторное нажатие кнопки снова открывает багажник.
Повторное нажатие и удерживание продолжает процесс закрытия.
- ▷ При отпускании кнопки в двери водителя. Повторное потягивание и удерживание продолжает процесс закрытия.

Бесконтактное открывание и закрывание багажника

Принцип действия

Имея при себе автомобильный ключ, водитель может открывать багажник бесконтактным способом. Если автомобиль оснащен автоматическим приводом крышки багажника, то крышку багажника также можно закрывать бесконтактным образом.

Датчики распознают определенное движение ног в центре задней части автомобиля, и багажник открывается или закрывается.

Общие положения

Доступность функции зависит от комплектации и экспортного исполнения.

Если автомобильный ключ находится в зоне действия датчика, возможно случайное открытие или закрытие багажника из-за непреднамеренного или ошибочно распознанного движения ног.

Зона датчика простирается на прим. 1,50 м за заднюю часть автомобиля.

При бесконтактном открытии багажника заблокированные двери не разблокируются.

Дополнительная информация:

Цифровой ключ BMW Digital Key, см. стр. 105.

Указание по технике безопасности

ОСТОРОЖНО

При бесконтактном открывании багажника возможно соприкосновение с частями автомобиля, например с горячей системой выпуска отработавших газов. Существует опасность травмирования. При движении ногой следите за без-

опасным положением и не касайтесь автомобиля.

Необходимые для работы условия

- ▷ Закрывать багажник бесконтактным способом можно, только если установлена автоматическая багажная дверь.
- ▷ Должно быть включено положение рычага селектора Р.
- ▷ Бесконтактное открывание и закрывание багажника должно быть активировано в настройках.
- ▷ Для бесконтактного открывания и закрывания багажника с помощью цифрового ключа на смартфоне должна быть активирована функция Bluetooth.

В зависимости от комплектации:

- ▷ розетка подключения электрооборудования прицепа не должна быть занята.

Дополнительная информация:

Настройки, см. стр. 111.

Открывание багажника

1. Встаньте за автомобилем по центру, примерно на расстоянии вытянутой руки от задней части кузова.
2. Заведите ногу как можно дальше под автомобиль по направлению движения и сразу же отведите ее назад. Во время этих движений нога должна пройти через область действия обоих датчиков.



Перед открытием багажника начинает мигать аварийная световая сигнализация.

Повторное движение ногой останавливает процесс открывания. Следующее за этим движение ногой снова закрывает багажник.

Закривание багажника

Чтобы открыть багажник, выполните движение ногой.

Аварийная световая сигнализация мигает и раздается звуковой сигнал.

Повторное движение ногой останавливает процесс закрытия. Следующее за этим движение ногой снова открывает багажник.

Физические границы работы системы

Распознавание движения ногой может ограничиваться следующими внешними обстоятельствами:

- ▷ Лед, снег или снежная каша на задней части автомобиля.
- ▷ Грязь или соль на задней части автомобиля.
- ▷ После ненадлежащим образом проведенных лакокрасочных работ возле датчиков.

Движение в зоне датчиков, например быстрый подъем предметов около задней части автомобиля или движение щеток автоматической моечной установки, может приводить к непреднамеренному открыванию или закрыванию багажника. Во избежание такого нежелательного открывания багажника держите автомобильный ключ на достаточном расстоянии от задней части автомобиля.

Движение в зоне датчиков, например стекающая вода при мойке автомобиля, сильный дождь или движение щеток автоматической моечной установки, может приводить к непреднамеренному открыванию багажника. Во избежание такого нежелательного открывания багажника держите автомобильный ключ на достаточном расстоянии от задней части автомобиля.

жите автомобильный ключ на достаточном расстоянии от задней части автомобиля.

В зависимости от комплектации: предметы, установленные на тягово-сцепном устройстве, могут не распознаваться, если розетка подключения электрооборудования прицепа не соединена.

Аварийное разблокирование багажника

Наличие функции экстренного отпирания багажника зависит от комплектации.



Потянуть за ручку в багажном отделении.
Разблокируется багажник.

Сбой в работе

При электрической неисправности откройте разблокированную крышку багажника вручную, медленно и без рывков.

Для окончательного закрытия крышки багажника достаточно легкого нажатия. Процесс закрытия происходит самостоятельно.

Key Card

Принцип действия

Key Card позволяет осуществлять разблокировку и блокировку, а также запуск транспортного средства.

Общие положения

Доступность Key Card зависит от комплектации и экспортного исполнения.

На Key Card установлен цифровой ключ, уже зарегистрированный в автомобиле. Цифровой ключ необходимо активировать в iDrive.

Перед выходом из автомобиля деактивируйте или берите Key Card с собой, так как с активированной Key Card можно запустить автомобиль. При посещении СТО для сервисного обслуживания всегда берите с собой ключ от автомобиля.

Указание по технике безопасности

УВЕДОМЛЕНИЕ

Одновременное нахождение Key Card и мобильного устройства в отсеке для беспроводной зарядки может привести к повреждению Key Card. Существует опасность повреждения имущества. Не кладите в отсек для беспроводной зарядки одновременно Key Card и мобильное устройство.

Активация/деактивация Key Card в автомобиле

Общие положения

Если для автомобиля активирован цифровой ключ BMW Digital Key, то вместо автомобильного ключа можно использовать цифровой ключ.

Деактивированная Key Card сохраняется в списке зарегистрированных цифровых ключей.

Необходимое для работы условие

Для активации и деактивации Key Card автомобильный ключ должен находиться в автомобиле.

Активация Key Card



1. Положите Key Card по центру в лоток для смартфона.
2. Следуйте указаниям на дисплее управления.

Деактивация Key Card

1.  меню «Приложения»
2. «Автомоб.»
3. «Двери и окна»
4. «Digital Key»
5. «Key Card»
6. «Деактивировать Key Card»

Деактивированная Key Card сохраняется в списке зарегистрированных цифровых ключей.

Разблокировка и блокировка автомобиля

Автомобиль разблокируется и блокируется активированным Key Card.

Дополнительная информация:

Доступ в салон автомобиля, см. стр. 90.

Включение Готовности к движению

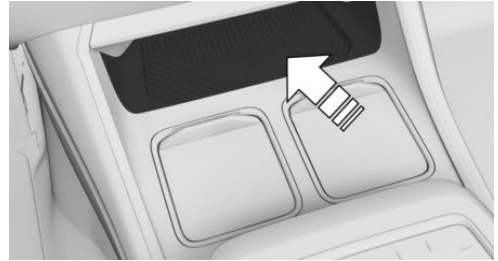

1. Положите активированную Key Card по центру в отсек для смартфона.
2. Нажмите кнопку Старт/Стоп.

После включения готовности автомобиля к движению Key Card можно вынуть из лотка.

Сбой в работе

Распознаванию Key Card автомобилем могут мешать предметы, находящиеся между лотком для смартфона и Key Card, например кошелек или чехол смартфона.

Цифровой ключ BMW Digital Key

Принцип действия

Цифровой ключ BMW Digital Key позволяет осуществлять разблокировку и блокировку, а также запуск автомобиля с использованием совместимого смартфона.

Общие положения

Доступность и объем функций цифрового ключа BMW Digital Key зависят от комплектации и экспортного исполнения.

Пользоваться цифровым ключом BMW Digital Key можно на совместимом смартфоне или на другом совместимом мобильном конечном устройстве.

Для того чтобы иметь возможность отпереть и запустить автомобиль при помощи совместимого смартфона, такой смартфон должен поддерживать данную функцию. В приложении My BMW имеется возможность проверить совместимость смартфона и автомобиля и поддержку функций.

Цифровому ключу может быть присвоен BMW ID или водительский профиль с индивидуальными настройками.

При использовании смартфона в качестве цифрового ключа рекомендуется иметь деактивированную карту Key Card в автомобиле. В ситуациях, когда необходимо передать автомобиль другому лицу, можно передать карту Key Card вместо смартфона. Для этого необходимо активировать Key Card с помощью iDrive.

При посещении СТО для сервисного обслуживания всегда берите с собой ключ от автомобиля.

Дополнительная информация:

- ▶ BMW ID/водительские профили, см. стр. 79.
- ▶ Key Card, см. стр. 104.
- ▶ www.bmw.com/digitalkey

Необходимые для работы условия

- ▶ Смартфон совместим с цифровым ключом BMW Digital Key.
- ▶ Автомобиль связан с учетной записью ConnectedDrive владельца автомобиля.
- ▶ Аккумулятор смартфона имеет достаточный заряд. Требуемый минимальный уровень заряда аккумулятора зависит от смартфона.

Активация цифрового главного ключа

Смартфон владельца автомобиля активируется как цифровой главный ключ автомобиля. Для этого владелец

автомобиля должен подтвердить свои права на него.

Проверка прав доступа выполняется через приложение My BMW или с помощью кода активации в рамках соответствующей функции смартфона, например в приложении Wallet. Во время активации оба автомобильных ключа должны находиться в автомобиле.

Для активации следуйте инструкциям в меню Digital Key, в мобильном приложении или на дисплее управления.

Передача цифрового ключа

Общие положения

Digital Key позволяет делиться цифровыми ключами с другими людьми. Данная возможность реализуется смартфоном, активированным в качестве главного цифрового ключа. Смартфон должен поддерживать функцию.

Передача права

Для передачи цифрового ключа выберите в смартфоне соответствующую функцию, например, приложение Wallet.

Как только цифровой ключ будет передан другому человеку, он получит приглашение. После принятия приглашения происходит активация цифрового ключа на смартфоне получателя.

Ограничение объема функций

Перед передачей цифрового ключа для него может быть задано определенное ограничение функциональности. Например, можно запретить ограничения систем управления устойчивостью движения и уменьшить мощность двигателя, прежде чем цифровой ключ будет передан начинающему водителю. Более подробную информацию см. на портале ConnectedDrive и в приложении My BMW.

Аутентификация

В зависимости от модели смартфона по соображениям безопасности может потребоваться аутентификация.

Для аутентификации можно использовать авторизованный ключ автомобиля, главный цифровой ключ или другой метод.

Учитывать соответствующие указания на смартфоне или на дисплее управления.

Удаление цифровых ключей

Общие положения

Удаленные цифровые ключи удаляются из списка активированных цифровых ключей.

Удаленные цифровые ключи восстановить невозможно.

Удаление цифрового ключа

Цифровой главный ключ удаляется со смартфона или через iDrive.

Удаление цифрового главного ключа происходит мгновенно.

Удаление переданного ключа

Ключи, находящиеся в совместном пользовании, можно удалить со смартфона с главным цифровым ключом или ключом, который нужно удалить, а также через iDrive.

Удаление при помощи смартфона с главным цифровым ключом производится только после того, когда автомобиль будет использован с другим ключом, который не подлежит удалению.

Удаление со смартфона с ключом, который нужно удалить, или с помощью iDrive происходит немедленно.

Удалить с помощью iDrive

Для удаления цифрового ключа с помощью iDrive авторизованный автомобильный ключ должен находиться в салоне автомобиля или цифровой главный ключ

должен находиться в держателе для смартфона.

1.  меню «Приложения»
2. „Автомоб.“
3. „Двери и окна“
4. „Digital Key“
5. При необходимости, выберите цифровой ключ.
6. Удалите цифровой ключ.

Сброс функции

Для сброса функции BMW Digital Key авторизованный автомобильный ключ должен находиться внутри автомобиля.

При сбросе функции BMW Digital Key удаляются все цифровые ключи, включая главный ключ. Цифровой ключ Key Card сохраняется и деактивируется.

После сброса разблокировка и блокировка, а также запуск транспортного средства цифровым ключом становятся невозможны.

Цифровой главный ключ необходимо заново активировать, чтобы вновь можно было использовать BMW Digital Key.

1.  меню «Приложения»
2. „Автомоб.“
3. „Двери и окна“
4. „Digital Key“
5. „Сбросить функцию“

Разблокировка и блокировка автомобиля

Автомобиль разблокируется и блокируется следующим образом:

- ▶ Через ручку двери.
- ▶ С комфортным доступом: в зависимости от страны автомобиль блокируется и разблокируется бесконтактным образом.

Для бесконтактного разблокирования и блокирования с помощью цифрового ключа Digital Key на смартфоне должна быть активирована функция Bluetooth.

Доступность и объем функций цифрового ключа BMW Digital Key зависят от комплектации и экспортного исполнения.

Дополнительная информация:

Доступ в салон автомобиля, см. стр. 90.

Включение Готовности к движению

При помощи держателя для смартфона



1. Уложите смартфон в лоток для смартфона.

Обратите внимание на то, что дисплей должен быть направлен вверх.

2. Нажмите кнопку Старт/Стоп, чтобы включить готовность к движению.

В салоне

При использовании комфортного доступа в зависимости от страны достаточно, чтобы в салоне находился смартфон с активированным Bluetooth. Нажмите кнопку Старт/Стоп, чтобы включить готовность к движению.

Продажа смартфона

Перед продажей смартфона удаляйте из него все цифровые ключи. Таким образом

гарантируется, что смартфон больше не будет использоваться для управления автомобилем.

Смена смартфона

Чтобы использовать новый смартфон в качестве цифрового главного ключа, необходимо активировать новый смартфон согласно описанию цифрового главного ключа. При активации нового смартфона предыдущий главный ключ удаляется.

Продажа транспортного средства

Перед продажей автомобиля сбросьте функцию Digital Key или удалите автомобиль из учетной записи предыдущего владельца в ConnectedDrive.

При удалении автомобиля из аккаунта ConnectedDrive удаляются все цифровые ключи к данному автомобилю. Цифровой ключ Key Card сохраняется и деактивируется.

Физические границы работы системы

С помощью цифрового ключа невозможно отключить систему охраны салона и датчик крена охранной сигнализации.

Дополнительная информация:

Охранная сигнализация, см. стр. 113.

Сбой в работе

Распознаванию цифровых ключей автомобилем могут препятствовать, кроме всего прочего, следующие обстоятельства:

- ▶ На смартфон надет несоответствующий чехол, закрывающий его от датчиков в автомобиле.
- ▶ Между смартфоном и его чехлом находятся предметы, например, карта с чипом или Key Card.

- ▶ Помехи связи, вызванные радиомачтами или другими устройствами с высокой мощностью передачи.
- ▶ Экранирование смартфона конструкциями здания или металлическими предметами.

Кнопки центрального замка

Общие положения

Автомобиль автоматически блокируется при трогании с места.

При аварии соответствующей тяжести автомобиль будет разблокирован автоматически. Включается система аварийной световой сигнализации и освещение салона.

Обзор

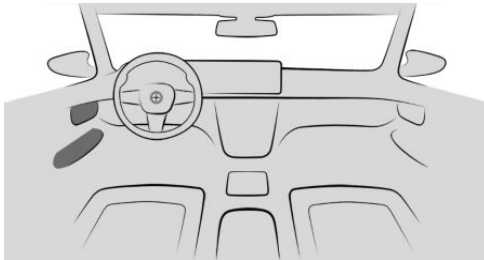

Кнопки центрального замка находятся на передней двери.

Заблокируйте автомобиль



При закрытых передних дверях нажмите кнопку в двери водителя или переднего пассажира.

Лючок топливного бака остается разблокированным.

При блокировке не обеспечивается защита автомобиля от угона.

Разблокируйте автомобиль



Нажмите кнопку в двери водителя или переднего пассажира.

Откройте дверь



Нажмите кнопку.

Дверь отпорется и немного приоткроется. Потяните дверь наружу.

Открытие и закрытие автоматических дверей

Автоматические двери могут открываться и закрываться автоматически или вручную.

Дополнительная информация:

Автоматические двери, см. стр. 95.

Сбой в работе

Общие положения

При отключении тока двери можно разблокировать вручную.

Разблокировка двери вручную

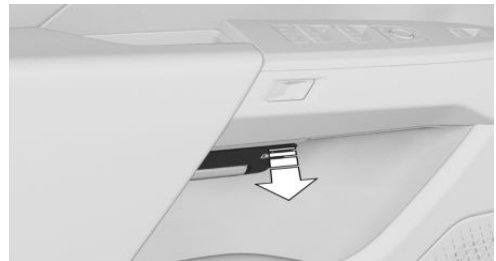

Потяните за рычаг в двери, чтобы разблокировать дверь.

Автодоводчик

Принцип действия

Автодоводчик снижает необходимое усилие и уровень шума при закрывании дверей.

Дверной замок срабатывает без захлопывания двери, полное запираение двери происходит автоматически.

Указание по технике безопасности

ОСТОРОЖНО

При управлении дверями возможно защемление частей тела. Существует опасность травмирования. При открытии и закрытии дверей следите за тем, чтобы зона перемещения дверей оставалась свободной.

Закрытие

Слегка нажмите на двери для закрытия.

Процесс закрывания выполняется автоматически.

Режим парковочного сервиса

Принцип действия

В режиме парковочного сервиса дисплей управления заблокирован.

Этот режим можно использовать, например, если требуется передать автомобиль парковщику.

Общие положения

В зависимости от страны режим для службы парковки может быть недоступен.

Режим для службы парковки включает в себя следующие ограничения.

- ▷ Невозможно внести изменения в автомобильные настройки через iDrive.
- ▷ Невозможно изменить настройки, сохраненные в BMW ID или в гостевом профиле.
- ▷ Личные данные не могут быть отображены.
- ▷ Аудиосистема приглушается, и громкость звука аудиосистемы ограничивается.
- ▷ Деактивируется интегрированный универсальный пульт дистанционного управления.
- ▷ Невозможно выключить систему динамического контроля устойчивости.
- ▷ Определенные настройки режимов движения доступны только с ограничениями.

Дополнительная информация:

BMW ID/водительские профили, см. стр. 79.

Необходимое для работы условие

Водитель зарегистрировался в автомобиле под своим BMW ID.

Активация режима парковочного сервиса

1.  меню «Приложения»
2. „Автомоб.“
3. „Системные настройки“
4. „Режим парковки“
5. „Заблок. багажную дверь“

Багажник можно заблокировать и отсоединить от центрального замка.

6. При необходимости „PIN-код“.

Если для активного BMW ID не сохранен PIN-код, то PIN-код необходимо задать.



PIN-код требуется для деактивации режим для службы парковки.

7. При необходимости введите PIN-код.
8. „Активир. режим парковки“

Деактивация режима парковочного сервиса

1. Выберите нужный BMW ID на экране блокировки.
2. ► Введите PIN-код, присвоенный BMW ID.
Если PIN-код забыт: введите данные для входа в BMW ID.
► Если выбранному BMW ID не присвоен PIN-код: введите данные для входа в BMW ID.

Настройки

Общие положения

В зависимости от комплектации и экспортного исполнения доступны различные настройки для открытия и закрытия.

Разблокирование и блокирование

Двери

1. меню «Приложения»
2. „Автомоб.“
3. „Двери и окна“
4. „Блокировка/ разблокировка“
5. „Разблокировать“
6. Выберите нужную настройку:
 - „Только дверь водителя“
Отпирается только дверь водителя и лючок топливного бака. При повторном нажатии отпирается весь автомобиль.
 - „Все двери“

Отпирается весь автомобиль.

Бесконтактная разблокировка/блокировка

1. меню «Приложения»
2. „Автомоб.“
3. „Двери и окна“
4. „Комфортный доступ“
5. Выберите нужную настройку.

Автоматическая разблокировка

1. Меню приложений
2. „Автомоб.“
3. „Двери и окна“
4. „Блокировка/ разблокировка“
5. Выберите нужную настройку:
 - „Разбл. в конце поездки“
 - „Разблокир. при устан. полож. P“

После выключения готовности к движению нажатием кнопки Старт/Стоп или установкой положения рычага селектора P заблокированный автомобиль разблокируется автоматически.

Автоматическая блокировка

1. меню «Приложения»
2. „Автомоб.“
3. „Двери и окна“
4. „Блокировка/ разблокировка“
5. „Блокировать по времени“

Если после разблокировки ни одна из дверей не откроется, вскоре будет выполнена автоматическая блокировка.

Сигналы подтверждения автомобиля

1. меню «Приложения»
2. „Автомоб.“
3. „Двери и окна“

4. „Блокировка/ разблокировка“
5. Выберите нужную настройку:
 - ▷ „Мигание при разблокир.“
Разблокировка подтверждается двукратным миганием.
 - ▷ „Мигание при блокировке“
Блокировка подтверждается однократным миганием.
 - ▷ С охранной сигнализацией:
„Звук. сигн. при блок./разбл.“
Разблокировка подтверждается с помощью подачи двукратного звукового сигнала, блокировка — с помощью подачи однократного звукового сигнала.

Автоматическое складывание зеркал

1.  меню «Приложения»
2. „Автомоб.“
3. „Двери и окна“
4. „Блокировка/ разблокировка“
5. „Складывать зеркала при блокировке и разблокировке“

Автоматические двери

Управление с помощью кнопки со знаком «решетка»

Можно настроить, будут ли двери (и если да — какие именно) управляться с помощью кнопки со знаком «решетка» на автомобильном ключе.

1.  меню «Приложения»
2. „Автомоб.“
3. „Двери и окна“
4. „Автоматические двери“
5. „Настройки“
6. „Настройки кнопок ключа“
7. Выберите нужную настройку.

Управление педалью тормоза

Можно настроить закрывание двери водителя нажатием на педаль тормоза.

1.  меню «Приложения»
2. „Автомоб.“
3. „Двери и окна“
4. „Автоматические двери“
5. „Настройки“
6. „Закр. дв. вод. наж. пед. тор.“
7. Выберите нужную настройку.

Бесконтактное открывание и закрывание двери водителя

1.  меню «Приложения»
2. „Автомоб.“
3. „Двери и окна“
4. „Автоматические двери“
5. „Настройки“
6. «Автоматические открывание и закрывание»
7. Выберите нужную настройку.

Багажное отделение

Багажник и двери

1.  меню «Приложения»
2. „Автомоб.“
3. „Двери и окна“
4. „Багажная дверь“
5. Выберите нужную настройку:
 - ▷ „Багажная дверь“
В зависимости от комплектации багажник разблокируется или открывается.
 - ▷ „Багажная дверь и двери автомобиля“
В зависимости от оснащения багажник разблокируется или открывается, а двери разблокируются.

- ▶ „Багаж. дверь откр., только если предвар. открыт а/м“
Чтобы открывать и закрывать багажник с помощью автомобильного ключа, необходимо разблокировать автомобиль.
- ▶ „Заблокировать кнопку багажной двери“
Управление багажником с помощью автомобильного ключа блокируется.

Бесконтактное открывание/закрывание багажника

1.  меню «Приложения»
2. „Автомоб.“
3. „Двери и окна“
4. „Багажная дверь“
5. Выберите нужную настройку.

Автоматическое закрывание солнцезащитной шторы

Можно настроить автоматическое закрывание солнцезащитной шторы при блокировке автомобиля.

1.  меню «Приложения»
2. „Автомоб.“
3. „Двери и окна“
4. „Автом. закрывать шторку крыши“
5. Выберите нужную настройку.

Охранная сигнализация

Принцип действия

Охранная сигнализация оптически и акустически сигнализирует о неправомерной попытке открытия заблокированного автомобиля.

Общие положения

При запертом автомобиле охранная сигнализация срабатывает при следующих изменениях:

- ▶ Открытие двери, крышки капота или багажника.
- ▶ Движения в салоне.
- ▶ Изменения наклона автомобиля, например, при попытке кражи колес или буксировке.
- ▶ Прерывание напряжения аккумуляторной батареи.
- ▶ Ненадлежащее использование розетки бортовой системы автоматической диагностики.
- ▶ Блокировка автомобиля, пока устройство подключено к диагностическому разъему.

При таких изменениях срабатывают акустическая и световая охранная сигнализация:

- ▶ Подача звукового сигнала:
В зависимости от правил в стране эксплуатации звуковой сигнал тревоги подавляется.
- ▶ Подача визуального сигнала:
Посредством мигания аварийной световой сигнализацией и при необходимости фарами.

Для обеспечения функционирования охранной сигнализации не вносите изменения в систему.

Включение/выключение охранной сигнализации

Охранная сигнализация включается при запирании автомобиля снаружи.

Охранная сигнализация не включается при запирании автомобиля с большого расстояния через приложение My BMW или вручную изнутри.

Охранная сигнализация выключается при разблокировке автомобиля.

Открывание дверей при включенной сигнализации

Охранная сигнализация срабатывает при открытии двери, если она была разблокирована встроенным ключом через дверной замок.

Открывание багажника с включенной охранной сигнализацией

Багажник можно открыть с включенной охранной сигнализацией.

После закрытия багажника он снова блокируется и контролируется. При закрывании однократно мигает аварийная световая сигнализация.

Контрольная лампа на внутреннем зеркале



- ▶ Контрольная лампа быстро мигает каждые 2 секунды:

Охранная сигнализация включена.

- ▶ Контрольная лампа мигает примерно 10 секунд, а затем вспыхивает через каждые 2 секунды.

Система охраны салона и датчик крена неактивны, так как двери, передний капот или багажная дверь закрыты неправильно. Доступ к правильно закрытым компонентам защищен.

После закрытия последних открытых входов включаются система охраны салона и датчик крена.

- ▶ Контрольная лампа мигает, хотя все двери закрыты.

Неисправность в системе охранной сигнализации.

- ▶ Контрольная лампа гаснет после разблокирования:

С автомобилем не производили никаких действий.

- ▶ После отпирания контрольная лампа мигает до тех пор, пока не будет включена Готовность к движению, но не более 5 минут:

Сработала сигнализация.

Датчик крена

Датчик контролирует наклон автомобиля.

Охранная сигнализация реагирует, например, при попытке кражи колес или при попытке буксировки.

Охрана салона

Салон автомобиля контролируется.

Охранная сигнализация реагирует при обнаружении движения в салоне.

Для безупречной работы должны быть закрыты окна.

При разложенном BMW Theatre Screen движение в задней части салона регистрируется с ограничениями.

Предотвращение ложного срабатывания сигнализации

Общие положения

Датчик крена и система охраны салона могут вызывать ложное срабатывание сигнализации.

Возможные ситуации ложного срабатывания сигнализации:

- ▷ В моечных установках или мойках.
- ▷ В многоэтажных гаражах.
- ▷ При железнодорожной, морской перевозке или транспортировке на прицепе.
- ▷ При перевозке животных в автомобиле.
- ▷ Если после начала заправки автомобиля блокируется.

В таких ситуациях датчик крена и систему охраны салона можно выключить.

Выключение датчика крена и охраны салона

- ▷  Нажимайте кнопку на автомобильном ключе в течение 30 секунд при заблокированном автомобиле.

Контрольная лампа горит около 2 секунд, а затем начинает быстро мигать.

- ▷ После выключения готовности к эксплуатации на дисплее управления предлагается возможность выключить систему охраны салона и датчик крена.

Датчик крена и охрана салона выключены до новой блокировки.

Выключение сигнала

Разблокируйте автомобиль.

Если автомобиль разблокируется интегрированным ключом, то после этого готовность к движению следует включить путем аварийного распознавания автомобильного ключа.

Окна

Общие положения

Если окно часто открывается в одном и том же положении, данную задачу может брать на себя

BMW Intelligent Personal Assistant. Это может быть полезным, например если часто используется одна и та же многоэтажная парковка.

Дополнительная информация:

BMW Intelligent Personal Assistant, см. стр. 61.

Указание по технике безопасности

ОСТОРОЖНО

При управлении окнами возможно защемление частей тела или предметов. Существует опасность травмирования или повреждения имущества. При открытии и закрытии окон следите за тем, чтобы зона перемещения окон оставалась свободной.

С помощью автомобильного ключа

Открывание окон



После отпирания удерживайте нажатой кнопку на ключе автомобиля.

Окна открываются, пока кнопка на ключе автомобиля удерживается нажатой.

Закрытие окна



После блокирования удерживайте нажатой кнопку на автомобильном ключе.

Окна закрываются, пока кнопка на ключе автомобиля удерживается нажатой.

В зависимости от комплектации наружные зеркала складываются, если они не были сложены еще при блокировке. При включенном аварийном световом сигнале наружные зеркала не складываются.

На ручке двери

Принцип действия

Окна закрываются ручкой двери без задействования автомобильного ключа.

Автомобильный ключ автоматически распознается вблизи автомобиля.

Общие положения

Функция доступна с комфортным доступом.

В зависимости от страны закрытие окон за ручку двери также возможно и для совместимого смартфона с цифровым ключом.

Дополнительная информация:

Цифровой ключ BMW Digital Key, см. стр. 105.

Функциональные требования

- ▶ Имейте при себе автомобильный ключ, например в кармане брюк.
- ▶ Чтобы закрыть окна с помощью цифрового ключа, на смартфоне должна быть активирована функция Bluetooth.

Закрытие окна

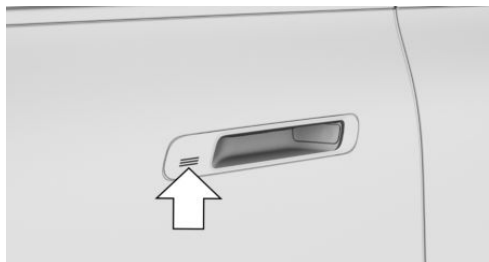

Приложите палец к рифленой поверхности на ручке закрытой передней двери и удерживайте, не берясь за выемку для захвата.

Дополнительно к блокировке закроются окна.

В зависимости от комплектации наружные зеркала складываются, если они не были сложены еще при блокировке. При вклю-

ченном аварийном световом сигнале наружные зеркала не складываются.

В салоне

Обзор

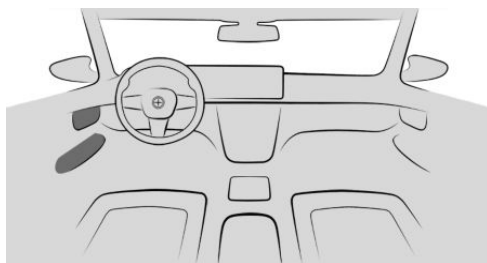



Стеклоподъемники

Необходимые для работы условия

- ▶ Готовность к эксплуатации включена.
- ▶ Готовность к движению активна.
- ▶ Некоторое время после перехода в состояние покоя.

Автомобильный или цифровой ключ должен находиться в салоне.

Открытие окон

- ▶  Нажмите на выключатель до точки срабатывания.
Окно открывается, пока удерживается выключатель.
- ▶  Нажмите переключатель с переходом за точку срабатывания.
Окно открывается автоматически. Повторное нажатие на переключатель останавливает движение.

Закрытие окна

- ▶  Потяните выключатель до точки срабатывания.

Окно закрывается, пока удерживается выключатель.

- ▷  Вытяните переключатель с переходом за точку срабатывания. Окно закрывается автоматически. Если потянуть еще раз, движение будет остановлено.

Травмозащитная функция

Принцип действия

Травмозащитная функция при закрывании окна препятствует прищемлению предметов или частей тела между каркасом двери и стеклом.

Общие положения

Если при закрывании окна распознается сопротивление или блокировка, процесс закрывания прерывается.

Указание по технике безопасности

ОСТОРОЖНО

Аксессуары на окнах, например, антенны, могут помешать работе травмозащитной функции. Существует опасность травмирования. Запрещается закреплять какие-либо аксессуары в зоне движения окон.

Закрытие без травмозащитной функции

При опасности извне или в случае обледенения выполните следующие действия:

-  Вытяните переключатель с переходом за точку срабатывания и удерживайте его. Окно закрывается с ограниченной травмозащитной функцией. Если усилие

превысит определенное значение, процесс закрытия прерывается.

-  В течение прибл. 4 секунд снова вытяните переключатель с переходом за точку срабатывания и удерживайте его. Окно закрывается без травмозащитной функции.

Солнцезащитные шторки на окнах

Общие положения

Кнопка блокировки задних стекол на двери водителя препятствует тому, чтобы, например, дети в задней части салона могли управлять солнцезащитными шторками с помощью BMW Touch Command.

Указание по технике безопасности

УВЕДОМЛЕНИЕ

При управлении солнцезащитной шторой оставленные на задней полке предметы могут повредить солнцезащитную шторку. Существует опасность повреждения имущества. Перед управлением следите за тем, чтобы зона перемещения солнцезащитной шторы оставалась свободной.

Обзор задних дверей

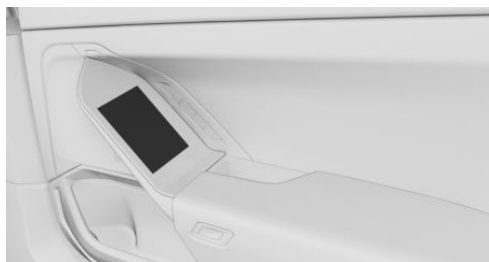

BMW Touch Command для управления солнцезащитными шторками.

Необходимое для работы условие

Соответствующее окно должно быть открыто.

Управление

На дисплее управления

1. меню «Приложения»
2. „Автомоб.“
3. „Двери и окна“
4. „Солнцезащитные шторки“
5. Выбор нужной функции.

На задних дверях

Выполните настройку с помощью BMW Touch Command.

1. Нажмите на значок.
На дисплее появится главное меню.
2. „Солнцезащитная шторка“
3. Коснитесь нужной солнцезащитной шторы на сенсорном планшете BMW Touch Command, чтобы задействовать ее.

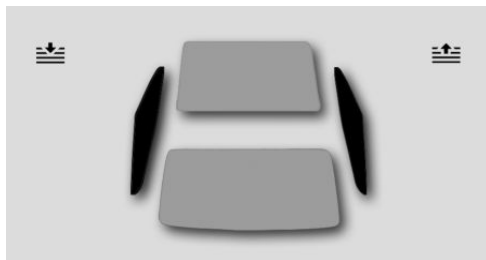

Чтобы открыть или закрыть боковую солнцезащитную шторку, коснитесь ее.

Если коснуться солнцезащитной шторы во время движения еще раз, то она начнет перемещаться в противоположном направлении.

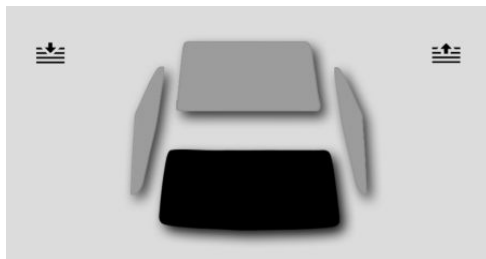

Чтобы открыть или закрыть солнцезащитную шторку заднего стекла, коснитесь ее.

Если коснуться солнцезащитной шторы во время движения еще раз, то она начнет перемещаться в противоположном направлении.

Символ	Функция
	Открытие всех солнцезащитных шторок.
	Закрытие всех солнцезащитных шторок.



Открытие всех солнцезащитных шторок.



Закрытие всех солнцезащитных шторок.

Физические границы работы системы

Если после многократного задействования солнцезащитные шторки больше не двигаются, это означает, активна защита

от перегрева. Система блокируется на ограниченное время во избежание перегрева. Дайте системе остыть.

При низкой температуре воздуха в салоне боковые солнцезащитные шторки не двигаются.

Кнопка блокировки задних стекол

Принцип действия

С помощью кнопки блокировки задних стекол можно заблокировать определенные функции для задней части салона. Блокировка функций имеет смысл, например, при перевозке детей или животных в задней части салона.

Общие положения

Следующие функции можно заблокировать нажатием кнопки блокировки задних стекол:

- ▶ Открывание задних дверей пассажирами в задней части салона.
Открыть задние двери можно только снаружи.
- ▶ Открывание и закрывание задних окон с помощью выключателей в задней части салона или с помощью автомобильного ключа.
- ▶ Открывание и закрывание солнцезащитных шторок.
- ▶ Открывание заднего автоматического привода дверей автомобильным ключом.
- ▶ Раскладывание BMW Theatre Screen.

Обзор

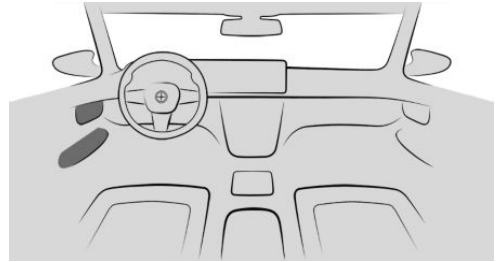

Кнопка блокировки задних стекол находится в двери водителя.

Включение/выключение предохранительной функции



Нажмите кнопку блокировки задних стекол в двери водителя.

Светодиод в кнопке горит, если включена предохранительная функция.

Стекланный люк

Общая информация

Солнцезащитную шторку стеклянного люка можно открывать или закрывать.

Солнцезащитная штора открывается сзади вперед.

С помощью автомобильного ключа

Открывание солнцезащитной шторки



После отпирания удерживайте нажатой кнопку на ключе автомобиля.

Солнцезащитная шторка стеклянного люка открывается, пока кнопка на автомобильном ключе удерживается нажатой.

Закрывание солнцезащитной шторки



После запираания удерживайте нажатой кнопку на ключе автомобиля.

Солнцезащитная шторка стеклянного люка закрывается, пока кнопка на автомобильном ключе удерживается нажатой.

В зависимости от комплектации наружные зеркала складываются, если они не были сложены еще при блокировке. При включенном аварийном световом сигнале наружные зеркала не складываются.

На ручке двери

Принцип действия

Солнцезащитную штору можно закрыть с помощью ручки двери, не задействуя автомобильный ключ.

Автомобильный ключ автоматически распознается вблизи автомобиля.

Общие положения

Функция доступна с комфортным доступом.

В некоторых странах закрыть солнцезащитную штору через ручку также можно с помощью совместимого смартфона с цифровым ключом.

Дополнительная информация:

Цифровой ключ BMW Digital Key, см. стр. 105.

Функциональные требования

- ▶ Имейте при себе автомобильный ключ, например в кармане брюк.
- ▶ Чтобы закрыть солнцезащитную шторку с помощью цифрового ключа, на смартфоне должна быть активирована функция Bluetooth.

Закрывание солнцезащитной шторки

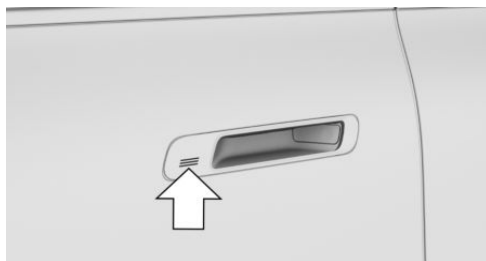

Приложите палец к рифленой поверхности на ручке закрытой передней двери и удерживайте, не берясь за выемку для захвата.

При блокировке также закроются окна и солнцезащитная шторка.

В зависимости от комплектации наружные зеркала складываются, если они не были сложены еще при блокировке. При включенном аварийном световом сигнале наружные зеркала не складываются.

В салоне

Необходимые для работы условия

Солнцезащитной шторкой можно управлять при следующих условиях.

- ▶ Готовность к эксплуатации включена.
- ▶ Готовность к движению активна.
- ▶ Некоторое время после перехода в состояние покоя.

Ключ автомобиля должен находиться в салоне.

Кнопки на потолке

Обзор

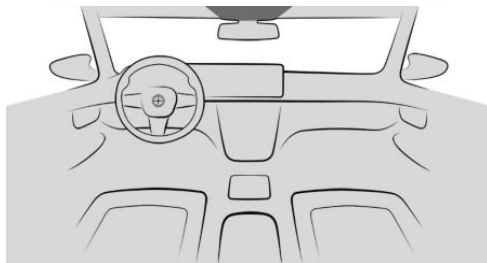

Открытие/закрывание солнцезащитной шторки

Управление



▷ Сдвиньте переключатель назад до точки срабатывания и удерживайте его. Солнцезащитная шторка открывается, пока удерживается выключатель.

- ▷ Сдвиньте переключатель вперед до точки срабатывания и удерживайте его. Солнцезащитная шторка открывается, пока удерживается выключатель.
- ▷ Сдвиньте переключатель с переходом за точку срабатывания назад. Солнцезащитная шторка закрывается автоматически. Повторное приведение переключателя в действие останавливает движение.
- ▷ Сдвиньте переключатель с переходом за точку срабатывания вперед. Солнцезащитная шторка автоматически открывается. Повторное приведение переключателя в действие останавливает движение.
- ▷ Нажмите выключатель вверх.

Солнцезащитная шторка перемещается в определенное положение для частичного затенения.

Повторное нажатие на выключатель закрывает солнцезащитную шторку.

Дисплей управления

Управление

1.  меню «Приложения»
2. „Автомоб.“
3. „Двери и окна“
4. „Солнцезащитные шторки“
5. Выбор нужной функции.

BMW Touch Command в задних дверях

Обзор

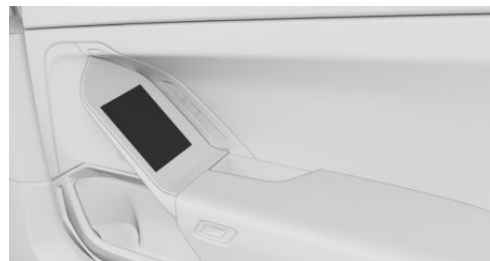

BMW Touch Command для управления солнцезащитной шторкой.

Управление

1.  Нажмите на значок. На дисплее появится главное меню.
2. „Солнцезащитная шторка“

3. Коснитесь солнцезащитной шторы крыши.

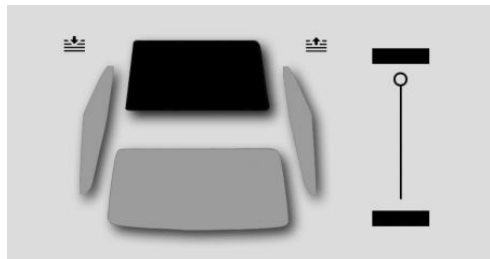

4.
 - ▷ Нажмите „Откр.“, чтобы открыть стеклянный люк.
 - ▷ Нажмите „Закр.“, чтобы закрыть стеклянный люк.
 - ▷ Нажмите „Останов.“, чтобы остановить движение стеклянного люка.

Символ Функция



Открытие всех солнцезащитных шторок.



Закрытие всех солнцезащитных шторок.

Автоматическое закрытие солнцезащитной шторы

При блокировке автомобиля солнцезащитная штора автоматически закрывается.

При разблокировке солнцезащитная штора перемещается в последнее положение.

В зависимости от комплектации: функцию можно деактивировать в настройках.

Дополнительная информация:

Настройки, см. стр. 111.

Инициализация после прерывания тока

Общие положения

Если в процессе открывания или закрытия происходит прерывание электропитания, солнцезащитной шторой в ряде случаев можно управлять лишь с ограничениями. В этом случае может помочь инициализация системы.

Инициализация системы возможна при следующих условиях:

- ▷ Автомобиль стоит в горизонтальном положении.
- ▷ Автомобиль не движется до завершения инициализации.
- ▷ Готовность к движению включена.

При инициализации солнцезащитная штора закрывается без активации травмозащитной функции.

Следите за тем, чтобы на траектории движения не было препятствий.

Инициализация системы



Нажмите переключатель вверх и держите его в этом положении, пока инициализация не будет завершена:

Инициализация начнется в течение 15 секунд.

- ▷ Закрытая солнцезащитная штора открывается и затем снова закрывается.
- ▷ Открытая солнцезащитная штора сначала закрывается, затем открывается и снова закрывается.

Как только солнцезащитная штора снова закрывается после открывания, инициализация завершена.

Сиденья, зеркала и руль

Оснащение автомобиля

В данной главе описаны варианты комплектации, системы и функции, которые доступны сейчас или будут доступны в дальнейшем в зависимости от модели, даже если их нет в конкретном автомобиле.

Дополнительная информация:

Комплектация транспортного средства, см. стр. 8.

Правильная посадка на сиденье

Чтобы при поездке мышцы не напрягались и не уставали, пассажирам очень важно принять правильную позу на сиденье.

В случае аварии правильная поза на сиденье имеет важное значение. Соблюдайте указания в следующих главах.

Дополнительная информация:

- ▶ Сиденья, см. стр. 123.
- ▶ Ремни безопасности, см. стр. 130.
- ▶ Подголовников, см. стр. 133.
- ▶ Подушки безопасности, см. стр. 212.

Передние сиденья

Указания по технике безопасности

ОСТОРОЖНО

Регулировка сиденья во время движения может привести к неожиданным смещениям сиденья. Это может привести к потере контроля над автомобилем. Суще-

ствует опасность аварии, травмирования или материального ущерба. Выполняйте регулировку сиденья на стороне водителя только во время остановки.

ОСТОРОЖНО

При слишком сильном откидывании спинки сиденья назад защитная функция ремня безопасности больше не обеспечивается. При аварии существует опасность соскальзывания под ремень безопасности. Существует опасность травмирования или опасность для жизни. Выполняйте регулировку сиденья до начала движения. Установите спинку сиденья в максимально вертикальное положение и не меняйте его во время движения.

ОСТОРОЖНО

При перемещении сидений существует опасность защемления. Существует опасность травмирования или повреждения имущества. Перед регулировкой следите за тем, чтобы зона перемещения сиденья оставалась свободной.

Регулировка сидений

Общие положения

Текущее положение сиденья можно сохранить с помощью функции памяти.

Обзор



Переключатели настройки сиденья находятся на передних дверях.

Меню настроек сиденья

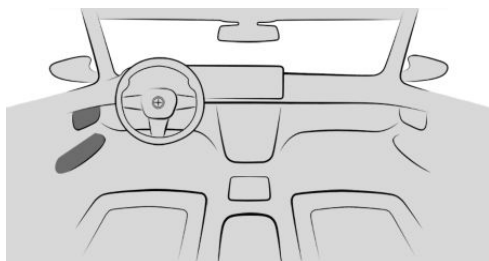

Кнопка меню настроек сиденья находится на передней двери.



Нажмите кнопку, чтобы вызвать меню настроек сиденья на дисплее управления.

Регулировка продольного направления

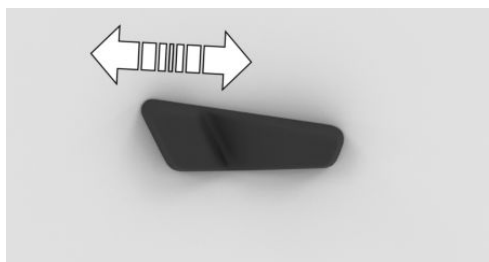

Нажмите переключатель вперед или назад.

Регулировка по высоте

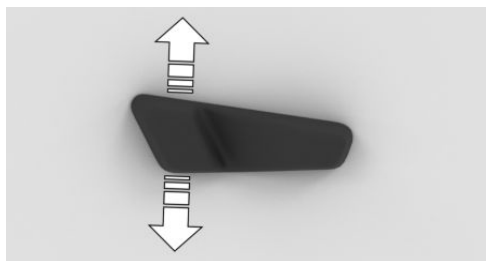

Нажмите переключатель вверх или вниз.

Регулировка наклона сиденья

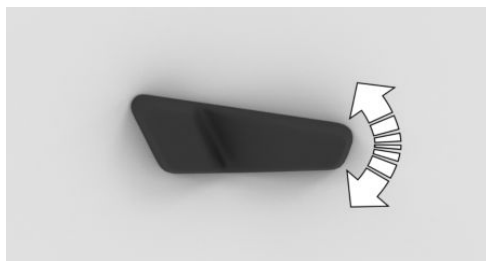

Переведите переключатель вверх или вниз.

Регулировка наклона спинки сиденья

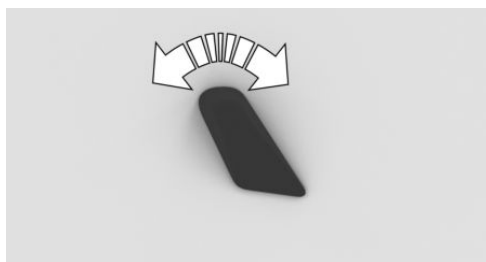

Переведите переключатель вперед или назад.



Автоматическая настройка положения сиденья

Общие положения

Настройка сиденья водителя сохраняется для текущего BMW ID или текущего водительского профиля. При последующей активации BMW ID или водительского профиля сохраненное положение настраивается автоматически.

Активация/деактивация функции

1. меню «Приложения»
2. „Автомоб.“
3. „Комфорт сидений“
4. Выберите сиденье водителя.
5. „Трогаться с места автоматич.“
6. Выберите нужную настройку.

Подколенная опора

Многофункциональное сиденье

1. меню «Приложения»
2. „Автомоб.“
3. „Комфорт сидений“
4. Выберите нужное сиденье.
5. Выбор нужной функции.
6. Выберите нужную настройку.

Регулировка комфортного положения

Принцип действия

При регулировке в продольном направлении подколенная опора адаптируется автоматически.

Активация/деактивация функции

1. меню «Приложения»
2. „Автомоб.“
3. „Комфорт сидений“

4. Выберите нужное сиденье.
5. „Регул. комф.“

Поясничная опора

Принцип действия

Изгиб спинки сиденья можно изменять для поддержки поясничного отдела, поясницы. Для поддержки прямой осанки на сиденье поддерживается область таза и позвоночника.

Регулировка поясничной опоры

1. меню «Приложения»
2. „Автомоб.“
3. „Комфорт сидений“
4. Выберите нужное сиденье.
5. Выбор нужной функции.
6. Выберите нужную настройку:
 - ▶ Нажатие стрелки влево/вправо:
Изгиб увеличивается/уменьшается.
 - ▶ Нажатие стрелки вверх/вниз:
Изгиб смещается вверх/вниз.

Ограничение функциональности

При очень низких температурах отрегулировать поясничную опору невозможно.

Ширина спинки

Принцип действия

Подгонка ширины спинки сиденья улучшает боковой упор при прохождении поворота.

Общие положения

Ширина спинки сиденья изменяется настройкой положения боковых валиков спинки сиденья.

При выходе из автомобиля спинки сиденья полностью складываются. Перед началом

движения автоматически устанавливается последнее настроенное положение.

Регулировка ширины спинки сиденья

1.  меню «Приложения»
2. „Автомоб.“
3. „Комфорт сидений“
4. Выберите нужное сиденье.
5. Выбор нужной функции.
6. Выберите нужную настройку.

Верхняя часть спинки

Принцип действия

Подголовник поддерживает спину сидящего на уровне плеч. Правильная регулировка снимает напряжение мышц плечевого пояса.

Общие положения

При выходе из автомобиля верхняя часть спинки полностью перемещается назад. Перед началом движения автоматически устанавливается последнее настроенное положение.

Регулировка верхней части спинки

1.  меню «Приложения»
2. „Автомоб.“
3. „Комфорт сидений“
4. Выберите нужное сиденье.
5. Выбор нужной функции.
6. Выберите нужную настройку.

Массажная функция сидений

Принцип действия

Массажная функция сидений обеспечивает расслабление, улучшает кровообращение

мышц спины и помогает избежать усталости.

Включение/выключение массажной функции сидений

1.  меню «Приложения»
2. „Автомоб.“
3. „Комфорт сидений“
4. Выберите нужное сиденье.
5. „Массаж“
6. „Массаж“
7. При необходимости выберите нужную настройку.

Массажная функция сидений прерывается, если осуществляется управление поясничной опорой.

Ограничение функциональности

При очень низких температурах массажная функция недоступна.

Калибровка передних сидений

Общие положения

Как только электрическая настройка сиденья перестает работать должным образом, на дисплее управления появляется сообщение системы контроля параметров автомобиля.

Чтобы восстановить точность электрических настроек сиденья, необходимо откалибровать передние сиденья.

Указание по технике безопасности

ОСТОРОЖНО

При перемещении сидений существует опасность защемления. Существует опасность травмирования или повреждения имущества. Перед регулировкой следите

за тем, чтобы зона перемещения сиденья оставалась свободной.

Калибровка передних сидений

1. Удерживайте выключатель регулировки в продольном направлении нажатым назад около 2 секунд, пока сиденье не остановится.
2. Повторяйте шаг 1 до тех пор, пока сиденье не остановится и немного не переместится вперед.
3. Удерживайте выключатель нажатым вперед около 2 секунд, пока сиденье не остановится.
4. Повторяйте шаг 3 до тех пор, пока сиденье не остановится и немного не переместится назад.

Как только сообщение на дисплее управления исчезнет, калибровка завершена. Если сообщение продолжает отображаться, повторите калибровку.

Если сообщение не исчезает после повторной калибровки, обратитесь для проверки системы на авторизованную СТОА, другую квалифицированную СТОА или специализированную СТО.

Для калибровки сиденья переднего пассажира в комплектации с сиденьем Executive Lounge обратитесь на авторизованную СТОА, другую квалифицированную СТОА или специализированную СТО.

Задние сиденья

Общие положения

Выполните настройки сидений с помощью BMW Touch Command.

В зависимости от комплектации доступны следующие настройки сидений.

- ▷ Продольное направление.
- ▷ Наклон сиденья.

- ▷ Наклон спинки сиденья.
- ▷ Верхняя часть спинки.
- ▷ Поясничная опора.
- ▷ Сиденья Executive Lounge.
- ▷ Массажная функция сидений.

Указания по технике безопасности

ОСТОРОЖНО

При перемещении сидений существует опасность защемления. Существует опасность травмирования или повреждения имущества. Перед регулировкой следите за тем, чтобы зона перемещения сиденья оставалась свободной.

ОСТОРОЖНО

При опускании центрального подлокотника в задней части салона существует опасность защемления. Существует опасность травмирования. При опускании следите за тем, чтобы зона перемещения центрального подлокотника оставалась свободной.

Обзор

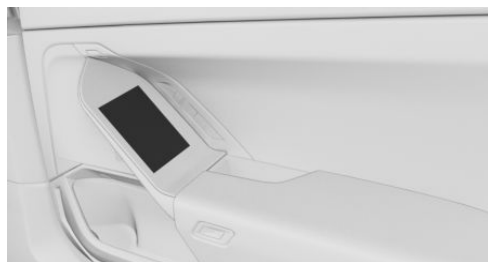

BMW Touch Command находится в ручке задних дверей.

Регулировка сидений

1. „Сиденья“
2. „Регулировка“
3. Выберите нужное сиденье.
4. Выбор нужной функции.
5. Выберите нужную настройку.

Верхняя часть спинки

Подголовник поддерживает спину сидящего на уровне плеч. Правильная регулировка снимает напряжение мышц плечевого пояса.

Поясничная опора

Общие положения

Изгиб спинки сиденья можно изменять для поддержки поясничного отдела, поясницы. Для обеспечения прямого положения тела на сиденье имеется поддержка для области таза и позвоночника.

Ограничение функциональности

При очень низких температурах отрегулировать поясничную опору невозможно.

Сиденья Executive Lounge

Принцип действия

Функция сидений Executive Lounge обеспечивает пассажирам в задней части салона со стороны переднего пассажира повышенный комфорт во время поездки, например, путем настройки различных функций сиденья.

Указание по технике безопасности

ОСТОРОЖНО

При выдвинутом слишком далеко вперед сиденье переднего пассажира может быть ограничен обзор из окна со стороны переднего пассажира, например на наружное зеркало. Существует опасность аварии. Отрегулируйте сиденье переднего пассажира таким образом, чтобы обеспечить обзор из окна со стороны переднего пассажира.

Вызов положения сиденья

1. „Сиденья“
2. „Регулировка“
3.  Нажмите на значок.

Регулировка положения сиденья

1. „Сиденья“
2. „Регулировка“
3. Выберите нужное сиденье.
4. Выбор нужной функции.
5. Выберите нужную настройку.

Регулировка сиденья переднего пассажира из задней части салона

Регулировку сиденья переднего пассажира можно выполнять из задней части салона, например, чтобы увеличить пространство для ног в задней части салона.

Сиденье переднего пассажира можно отрегулировать только в том случае, если на нем не находится пассажир.

1. „Сиденья“
2. „Регулировка“
3. Выберите нужное сиденье.



4. Выбор нужной функции.
5. Выберите нужную настройку.

Опора под ноги

При достаточном расстоянии между сиденьем переднего пассажира и задним сиденьем можно разложить опору для ног в задней части салона с помощью электропривода, используя сенсорный планшет BMW Touch Command.

Опора под ноги складывается вниз при высокой нагрузке, например, если положить на нее тяжелый предмет. Чтобы восстановить исходную позицию, возьмитесь обеими руками за опору для ног и поднимите ее до защелкивания в фиксаторах.

Упор для ног

При достаточном расстоянии между сиденьем переднего пассажира и задним сиденьем можно разложить подставку для ног в задней части салона, используя сенсорный планшет BMW Touch Command.

Исходное положение

Принцип действия

Чтобы упростить посадку и высадку, сиденья на стороне пассажира можно переместить в основное положение.

Перемещение в основное положение

1. „Сиденья“
2. „Регулировка“

3.  Нажмите на значок.

Массажная функция сидений

Принцип действия

Массажная функция сидений обеспечивает расслабление, улучшает кровообращение

мышц спины и помогает избежать усталости.

Включение/выключение массажной функции сидений

1. „Сиденья“
2. „Массаж“
3. „Он“
4. Выберите нужную настройку.

Ограничение функциональности

При очень низких температурах массажная функция недоступна.

Блокировка сидений в задней части салона

Принцип действия

Функции регулировки положения сидений в задней части салона могут быть заблокированы через дисплей управления. Блокировка функций имеет смысл, например, при перевозке детей или животных в задней части салона.

Активация/деактивация настройки

1.  меню «Приложения»
2. „Автомоб.“
3. „Комфорт сидений“
4. „Забл. задн. сид.“
5. Выберите нужную настройку.

Комфортная высадка

Принцип действия

Для облегчения посадки и высадки положение сиденья регулируется автоматически.

Общие положения

Передние сиденья:

- ▷ Спинка сиденья временно полностью складывается.
- ▷ Сиденье отодвигается назад.

Задние сиденья:

- ▷ Сиденье перемещается в основное положение.
- ▷ Опора для ног и подставка для ног опускаются.

Указание по технике безопасности

ОСТОРОЖНО

Автоматическое складывание опоры для ног при открывании двери создает опасность защемления. Существует опасность травмирования или повреждения имущества. Перед тем как открыть дверь, убедитесь в том, что зона перемещения опоры для ног свободна.

Активация/деактивация настройки

Передние сиденья:

1.  меню «Приложения»
2. „Автомоб.“
3. „Комфорт сидений“
4. „Комфортная посадка“
5. Выберите нужную настройку.

Задние сиденья:

В зависимости от комплектации настройки выполняются автоматически.

Ремни безопасности

Общие положения

Для безопасности пассажиров автомобиль оснащен пятью ремнями безопасности. Однако они оказывают свое защитное действие только при правильном расположении.

Каждый раз перед началом поездки пассажиры должны пристегнуть свои ремни безопасности на каждом занятом сиденье. Подушки безопасности только дополняют ремни безопасности, являясь дополнительным устройством безопасности. Подушки безопасности не заменяют ремней безопасности.

Все точки крепления ремня расположены так, чтобы при правильном использовании ремней безопасности и правильной настройке сидений достигалось наилучшее защитное действие ремней безопасности.

Оба внешних замка ремней безопасности для заднего сиденья предусмотрены для сидящих слева и справа пассажиров.

Внутренний замок ремня безопасности на заднем сиденье предназначен для пассажира, сидящего посередине.

Дополнительная информация:

Указания по правильной посадке на сидении, см. стр. 123.

Указания по технике безопасности

ОСТОРОЖНО

Если одним ремнем безопасности пристегнуто более одного человека, защитная функция ремня безопасности больше не обеспечивается. Существует опасность травмирования или опасность для жизни. Одним ремнем безопасности должен пристегиваться только один человек. Запре-



щается перевозить детей, даже грудных, на коленях – их следует перевозить в предусмотренных для этого детских удерживающих системах и пристегивать соответствующим образом.

ОСТОРОЖНО

При неправильном пристегивании защитное действие ремней безопасности может быть ограничено или не обеспечиваться. Неправильно пристегнутый ремень безопасности может стать причиной дополнительных травм, например, при аварии, выполнении торможения или объездных маневров. Существует опасность травмирования или опасность для жизни. Следите за тем, чтобы все пассажиры автомобиля правильно пристегнули ремни безопасности.

ОСТОРОЖНО

Защитное действие ремней безопасности может быть ограничено или не обеспечиваться в следующих ситуациях:

- ▷ Ремни безопасности или замки ремней безопасности повреждены, загрязнены или модифицированы иным образом.
- ▷ Изменен натяжитель ремня безопасности или механизм автоматического втягивания.

Ремни безопасности могут быть незаметно повреждены во время аварии. Существует опасность травмирования или опасность для жизни. Содержите ремни безопасности, замки, натяжители ремней безопасности, механизм автоматического втягивания и крепления ремней в чистоте и не вносите изменения в их конструкцию. После аварии обратитесь на авторизованную СТОА, другую квалифицированную СТОА или специализиро-

ванную СТО для проверки ремней безопасности.

Правильное использование ремней безопасности

- ▷ Лента ремня безопасности должна плотно, без перекручивания и с хорошим натягом прилегать к телу, охватывая плечо и таз.
- ▷ Лента ремня безопасности должна проходить ниже пояса. Она не должна давить на живот.
- ▷ Не допускайте, чтобы ремень безопасности терся об острые кромки или пережимался; следите за тем, чтобы под ремнем не оказывались хрупкие предметы.
- ▷ Не надевайте объемную одежду.
- ▷ Время от времени подтягивайте ремень безопасности в области верхней части тела.

Пристегивание ремня безопасности

1. Медленно протяните ремень безопасности через плечо и таз.
2. Вставьте язычок ремня в замок. Замок ремня должен зафиксироваться с характерным щелчком.

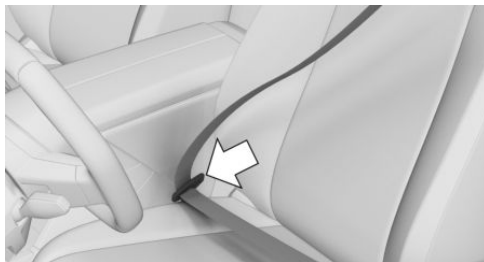

Отстегивание ремня безопасности

1. Держите ремень безопасности рукой.
2. Нажмите красную клавишу на замке ремня.
3. Заправьте ремень безопасности в механизм втягивания.

Сигнал непристегнутого ремня безопасности

Общие положения

Проверьте, хорошо ли пристегнуты ремни безопасности.

Сигнал непристегнутого ремня безопасности подается в следующих случаях.

- ▶ Если не пристегнут ремень безопасности на стороне водителя или пассажира.
- ▶ В некоторых вариантах транспортного средства в экспортном исполнении сигнал непристегнутого ремня безопасности подается также для сиденья во втором ряду.
- ▶ Если ремень безопасности отстегивается во время движения.
- ▶ Когда предметы лежат на сиденье.

Показание на комбинации приборов

Контрольная лампа на панели приборов загорается при включении готовности к движению и при активном сигнале непристегнутого ремня безопасности.

При определенных обстоятельствах, отображается сообщение системы контроля параметров автомобиля. Проверьте, хорошо ли пристегнуты ремни безопасности.

В зависимости от оснащения и экспортного исполнения индикация может варьироваться.

Символ	Значение
	Не пристегнут ремень безопасности.
	Пристегнут ремень безопасности соответствующего сиденья.
	Не пристегнут ремень безопасности соответствующего сиденья.
	В зависимости от экспортного исполнения: Соответствующее сиденье не занято.
	В зависимости от экспортного исполнения: Для соответствующего сиденья сигнал непристегнутого ремня безопасности деактивирован.

Включение/выключение сигнала непристегнутого ремня безопасности

В зависимости от экспортного исполнения: для транспортировки предметов на одном сиденье второго ряда можно деактивировать сигнал непристегнутого ремня безопасности.

Если ремень безопасности отстегивается во время движения, по-прежнему выдается предупреждение.

1.  меню «Приложения»
2. „Автомоб.“
3. „Комфорт сидений“
4. „Сигнал непристегнут. ремня“
5. Выберите нужную настройку.

Подголовники передних сидений

Указания по технике безопасности

ОСТОРОЖНО

Отсутствие защитного действия вследствие демонтажа или неправильной регулировки подголовников может вызвать травмы в области головы и шеи. Существует опасность травмирования.

- ▷ Перед началом поездки на занятых местах следует установить снятые подголовники.
- ▷ Подголовник отрегулируйте по возможности так, чтобы середина подголовника подпирала затылок на уровне глаз.
- ▷ Расстояние установите таким образом, чтобы подголовник как можно ближе прилегал к затылку. При необходимости отрегулируйте расстояние с помощью наклона спинки.
- ▷ Для подголовников с ручной регулировкой: после регулировки убедитесь, что подголовник зафиксирован правильно.

ОСТОРОЖНО

При перемещении подголовника возможно защемление частей тела. Существует опасность травмирования. При перемещении подголовника следите за тем, чтобы зона перемещения оставалась свободной.

ОСТОРОЖНО

Предметы на подголовнике снижают защитное действие в области головы и шеи. Существует опасность травмирования.

- ▷ Не обтягивайте сиденья и подголовники чехлами.
- ▷ Запрещается вешать непосредственно на подголовники какие-либо предметы, например, плечики для одежды.
- ▷ Для закрепления на подголовнике используйте только те аксессуары, которые рекомендованы для применения как безопасные.
- ▷ Во время движения запрещается использовать аксессуары, например, подушки.

Активный подголовник

При ударе сзади такой подголовник автоматически подается к голове.

После аварии или при повреждении проверьте активный подголовник и при необходимости замените.

Регулировка высоты

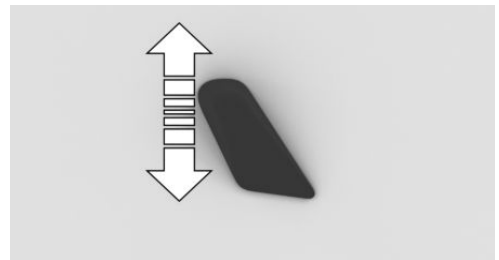

Нажмите переключатель вверх или вниз.

Регулировка расстояния: подголовники с ручной регулировкой



- ▷ Назад: нажмите клавишу и отодвиньте подголовник назад.
- ▷ Вперед: вытяните подголовник вперед.

Регулировка расстояния: многофункциональное сиденье

Расстояние до затылка регулируется путем наклона спинки сиденья.

Расстояние установите таким образом, чтобы подголовник как можно ближе прилегал к затылку.

Демонтаж подголовников

Подголовники не подлежат демонтажу.

Подголовники задних сидений

Указания по технике безопасности

ОСТОРОЖНО

Отсутствие защитного действия вследствие демонтажа или неправильной регулировки подголовников может вызвать травмы в области головы и шеи. Существует опасность травмирования.

- ▷ Перед началом поездки на занятых местах следует установить снятые подголовники.
- ▷ Подголовник отрегулируйте по возможности так, чтобы середина подголовника подпирала затылок на уровне глаз.
- ▷ Расстояние установите таким образом, чтобы подголовник как можно ближе прилегал к затылку. При необходимости отрегулируйте расстояние с помощью наклона спинки.
- ▷ Для подголовников с ручной регулировкой: после регулировки убедитесь, что подголовник зафиксирован правильно.

ОСТОРОЖНО

При перемещении подголовника возможно защемление частей тела. Существует опасность травмирования. При перемещении подголовника следите за тем, чтобы зона перемещения оставалась свободной.

ОСТОРОЖНО

Предметы на подголовнике снижают защитное действие в области головы и шеи. Существует опасность травмирования.

- ▷ Не обтягивайте сиденья и подголовники чехлами.
- ▷ Запрещается вешать непосредственно на подголовники какие-либо предметы, например, плечики для одежды.

- ▷ Для закрепления на подголовнике используйте только те аксессуары, которые рекомендованы для применения как безопасные.
- ▷ Во время движения запрещается использовать аксессуары, например, подушки.

Откидывание центрального подголовника

Общие положения

Для улучшения обзора сзади средний подголовник можно откинуть. Откидывайте подголовник только в том случае, если среднее сиденье не занято.

Складывание подголовника

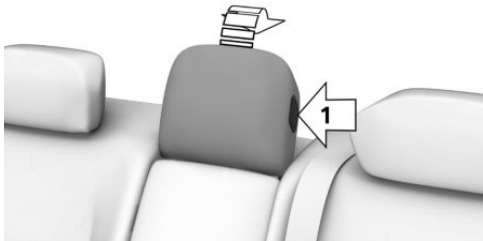

Нажмите кнопку (стрелка 1) и откиньте подголовник назад.

Чтобы вернуть подголовник в исходную позицию, откиньте его до упора вперед. Следить за тем, чтобы, подголовник правильно защелкнулся.

Настройка высоты: подголовник с ручной регулировкой



- ▷ Ниже: нажмите кнопку, стрелка 1, и опустите подголовник.
- ▷ Выше: переместите подголовник вверх.

Регулировка высоты: электрические подголовники

Общие положения

При нажатой кнопке блокировки задних стекол стеклоподъемников в задней части салона функция регулировки подголовников по высоте деактивирована.

Дополнительная информация:

Кнопка блокировки задних стекол, см. стр. 119.

Регулировка по высоте

1. „Сиденья“
2. Выберите нужное сиденье.
3. Выбор нужной функции.
4. Выберите нужную настройку.

Демонтаж подголовника

Подголовники не подлежат демонтажу.

Подушки для подголовников в задней части салона

Общие положения

Для повышения комфорта движения на внешних подголовниках можно закрепить подушки.

Указание по технике безопасности

⚠ ОСТОРОЖНО

Если подушка установлена неправильно, защитное действие подголовников может быть ограничено или не обеспечиваться. Существует опасность травмирования. Убедитесь, что верхний край подушки находится ниже маркировки.

Закрепление подушки

1. Поместите подушку с застежкой на пластину с обратной стороны подголовника.

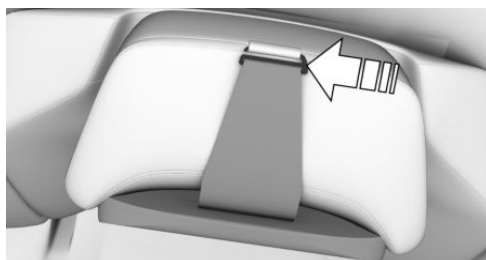

2. Установите подголовник в подходящее по высоте положение.
3. Застегните кнопки.

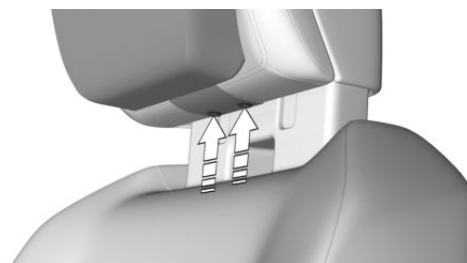

Регулировка по высоте

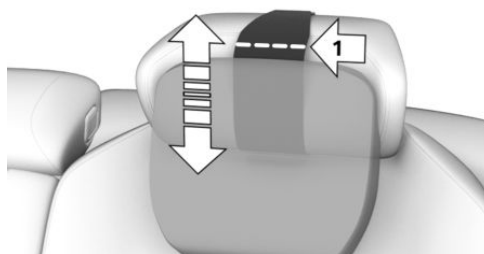

Возьмите подушку обеими руками и поднимите или опустите ее.

Отрегулируйте высоту так, чтобы верхний край подушки находился ниже маркировки, см. стрелку 1.

Наружные зеркала

Общие положения

Регулировка наружных зеркал заднего вида сохраняется для текущего BMW ID или текущего водительского профиля. При последующей активации BMW ID или водительского профиля сохраненное положение вызывается автоматически.

Текущую регулировку наружных зеркал заднего вида можно сохранить с помощью функции памяти.

Указание по технике безопасности

ОСТОРОЖНО

Отражающиеся в зеркале объекты в действительности находятся ближе, чем кажется. Дистанцию до следующих за автомобилем участников дорожного движения можно оценить неправильно, например, при перестроении на другую полосу. Существует опасность аварии. Для оценки дистанции до следующих за автомобилем участников дорожного движения посмотрите через плечо.

Обзор



Символ Значение



Складывание и раскладывание наружных зеркал.



Регулировка наружных зеркал.



Выбор левого наружного зеркала, автоматическая установка в парковочное положение.



Выбор правого наружного зеркала.

Регулировка наружных зеркал



Нажмите кнопку.

Выбранное наружное зеркало перемещается аналогично движению кнопки.

Выбор наружного зеркала



Нажмите кнопку для выбора левого наружного зеркала. Горит светодиод.



Нажмите кнопку для выбора правого наружного зеркала. Горит светодиод.

Сбой в работе

При неисправности электрооборудования наружного зеркала регулируйте его положение, надавливая на края стекла зеркала.

Складывание/раскладывание наружных зеркал

УВЕДОМЛЕНИЕ

Из-за ширины автомобиля возможно его повреждение на моечной установке. Существует опасность повреждения имущества. Перед мойкой сложите зеркала вручную или с помощью кнопки.

 Нажмите кнопку.

Складывание возможно на скорости примерно до 20 км/ч.

Складывание и раскладывание наружных зеркал целесообразно в следующих ситуациях:

- ▶ В моечных установках.
- ▶ На узких улицах.

Сложенные наружные зеркала автоматически раскладываются на скорости прибл. 40 км/ч.

Автоматический обогрев

При необходимости с включенной готовностью к движению автоматически производится обогрев обоих наружных зеркал.

Автоматическое затемнение

Наружное зеркало заднего вида со стороны водителя с автоматическим затемнением. Для управления служат фотоэлементы во внутреннем зеркале.

Автоматическая установка в парковочное положение

Принцип действия

При включенной передаче заднего хода стекло наружного зеркала со стороны переднего пассажира наклоняется вниз. Та-

ким образом, например, при парковке улучшается обзор кромки бордюрного камня или других расположенных снизу препятствий.

Активация автоматической установки в парковочное положение

1. Нажмите кнопку . Горит светодиод.
2. Установите рычаг селектора в положение R.

При занятой розетке подключения электрооборудования прицепа функция автоматической установки в парковочное положение выключена.

Деактивация автоматической установки в парковочное положение

 Нажмите кнопку. Светодиод горит, а светодиод на наружном зеркале со стороны водителя гаснет.

Внутреннее зеркало с автоматическим затемнением

Общие положения

Внутреннее зеркало заднего вида автоматически затемняется.

Для управления служат фотоэлементы:

- ▶ В стекле зеркала.
- ▶ С обратной стороны зеркала.

Обзор



Необходимые для работы условия

- ▷ Фотоэлементы должны быть чистыми.
- ▷ Не закрывайте пространство между внутренним зеркалом и лобовым стеклом.

Руль

Указание по технике безопасности

ОСТОРОЖНО

Регулировка рулевого колеса во время движения может привести к неожиданным движениям рулевого колеса. Это может привести к потере контроля над автомобилем. Существует опасность аварии, травмирования или материального ущерба. Регулировку руля разрешается выполнять только при остановленном автомобиле.

Электрическая регулировка рулевого колеса

Общие положения

Регулировка рулевого колеса сохраняется для текущего BMW ID или текущего водительского профиля. При последующей ак-

тивации BMW ID или водительского профиля сохраненное положение вызывается автоматически.

Текущее положение рулевого колеса можно сохранить с помощью функции памяти.

Для облегчения посадки и высадки руль временно устанавливается в самое верхнее положение.

Регулировка положения рулевого колеса

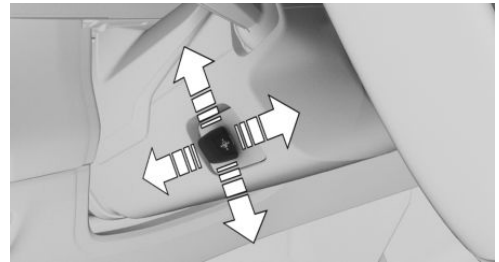

Нажатием выключателя отрегулируйте продольное положение и высоту рулевого колеса в соответствии с положением сиденья.

Функция памяти

Принцип действия

С помощью функции памяти можно сохранить и при необходимости запросить следующие настройки:

- ▷ Положение сиденья.
- ▷ Регулировка наружных зеркал заднего вида.
- ▷ Положение рулевого колеса.
- ▷ Положение поясничной опоры.
- ▷ Высота проекционного дисплея.

Указания по технике безопасности

⚠ ОСТОРОЖНО

Использование функции памяти во время движения может привести к неожиданным движениям сиденья или рулевого колеса. Это может привести к потере контроля над автомобилем. Существует опасность аварии. Функцию памяти разрешается вызывать только во время остановки.

⚠ ОСТОРОЖНО

При перемещении сидений существует опасность защемления. Существует опасность травмирования или повреждения имущества. Перед регулировкой следите за тем, чтобы зона перемещения сиденья оставалась свободной.

Функция памяти спереди

Обзор

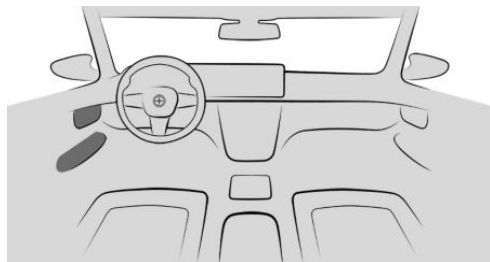

Кнопки функции памяти находятся на передних дверях.

Символ	Значение
	Кнопка SET
	Клавиша памяти 1
	Клавиша памяти 2

Сохранение настройки

С помощью кнопки:

1. Отрегулируйте положение сиденья.

2. Нажмите кнопку . Горит светодиод.

3. Нажмите нужную клавишу памяти, пока горит светодиод. Раздается сигнал.

Через iDrive:

1. меню «Приложения»

2. „Автомоб.“

3. „Комфорт сидений“

4. Выберите нужное сиденье.

5. „Полож. сид.“

6. Сохраните нужное положение сиденья.

Вызов настроек

С помощью кнопки:

Нажмите нужную клавишу памяти 1 или 2.

Сохраненное положение вызывается автоматически.

Процесс прерывается при повторном нажатии выключателя настройки сидений или клавиш памяти.

Во время движения регулировка положения сиденья на стороне водителя прерывается через короткое время.

Через iDrive:

1.  меню «Приложения»
2. „Автомоб.“
3. „Комфорт сидений“
4. Выберите нужное сиденье.
5. „Полож. сид.“
6. Выберите нужное положение сиденья.

Функция памяти сзади

Обзор

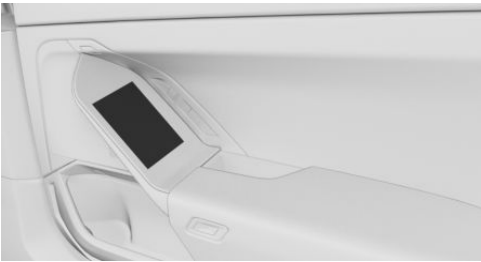

Управление функцией памяти осуществляется через BMW Touch Command.

Символ	Значение
	Кнопка SET
	Клавиша памяти 1
	Клавиша памяти 2

Сохранение настройки

1. Отрегулируйте положение сиденья.
2. „SET“
3. Нажмите нужную клавишу памяти 1 или 2.

Вызов настроек

Нажмите нужную клавишу памяти 1 или 2.

Сохраненное положение вызывается автоматически.

Процесс прерывается при повторном нажатии выключателя настройки сидений или клавиш памяти.

Кондиционирование сидений

Доступны различные функции кондиционера сидений.

Дополнительная информация:

Управление кондиционером, см. стр. 345.

Безопасная перевозка детей

Оснащение автомобиля

В данной главе описаны варианты комплектации, системы и функции, которые доступны сейчас или будут доступны в дальнейшем в зависимости от модели, даже если их нет в конкретном автомобиле.

Дополнительная информация:

Комплектация транспортного средства, см. стр. 8.

Выбор правильного места для перевозки детей

Указания по технике безопасности

ОСТОРОЖНО

Оставленные без присмотра дети или животные могут привести автомобиль в движение и подвергнуть опасности себя и других участников дорожного движения, например, в результате следующих действий.

- ▷ Активация режима готовности к эксплуатации.
- ▷ Выключение стояночного тормоза.
- ▷ Открытие и закрытие дверей и окон.
- ▷ Установка рычага селектора в положение N.
- ▷ Управление оборудованием автомобиля.

Существует опасность аварии или травмирования. Не оставляйте детей или животных в автомобиле без присмотра. При выходе из автомобиля забирайте с со-

бой ключ автомобиля и запирайте автомобиль.

ОСТОРОЖНО

Нахождение в раскаленном автомобиле может иметь для людей, в особенности детей, и для животных смертельные последствия. Существует опасность травмирования или опасность для жизни. Не оставляйте людей, в особенности детей, а также животных в автомобиле без присмотра.

ОСТОРОЖНО

Детские удерживающие системы и их детали могут сильно нагреваться на солнце. Существует опасность ожога вследствие контакта с горячими деталями. Существует опасность травмирования. Не следует подвергать детскую удерживающую систему прямому воздействию солнечных лучей, при необходимости нужно накрывать ее. Перед перевозкой ребенка при необходимости следует охладить детскую удерживающую систему. Нельзя оставлять детей в автомобиле без присмотра.

Дети на заднем сиденье

Общие положения

Дорожная статистика свидетельствует: заднее сиденье является наиболее безопасным для детей.

Перевозите детей до 12 лет или ростом ниже 150 см, по возможности, только на задних сиденьях в подходящих детских удерживающих системах безопасности, пред-



усмотренных для возраста, веса и роста детей. Дети старше 12 лет должны быть пристегнуты ремнем безопасности, если из-за их возраста, веса или роста больше не используется подходящая детская удерживающая система безопасности.

Указание по технике безопасности

ОСТОРОЖНО

Дети ростом ниже 150 см не могут правильно пристегнуть ремень безопасности при отсутствии подходящих дополнительных детских удерживающих систем. При неправильном пристегивании защитное действие ремней безопасности может быть ограничено или не обеспечиваться. Неправильно пристегнутый ремень безопасности может стать причиной дополнительных травм, например, при аварии, выполнении торможения или объездных маневров. Существует опасность травмирования или опасность для жизни. Используйте для детей ростом ниже 150 см подходящие детские удерживающие системы.

Дети на сиденье переднего пассажира

Общие положения

При использовании развернутой назад детской удерживающей системы на сиденье переднего пассажира следите за тем, чтобы надувная подушка безопасности переднего пассажира была деактивирована.

Если отключить надувную подушку безопасности переднего пассажира невозможно, не перевозите детей в развернутых назад детских удерживающих системах на сиденье переднего пассажира.

Дополнительная информация:

Отключение надувной подушки безопасности переднего пассажира, см. стр. 215.

Указание по технике безопасности

ОПАСНОСТЬ

Срабатывание активированной надувной подушки безопасности переднего пассажира может привести к смертельной травме ребенка в детской удерживающей системе, развернутой передней стороной к сиденью. Существует опасность для жизни. Убедитесь, что надувная подушка безопасности переднего пассажира деактивирована и горит контрольная лампа PASSENGER AIRBAG OFF.

Установка удерживающих систем безопасности для детей

Общие положения

При выборе, установке и использовании детских удерживающих систем соблюдайте указания, инструкции по эксплуатации и указания по технике безопасности изготовителя детской удерживающей системы.

Указания по технике безопасности

ОСТОРОЖНО

У поврежденных или подвергшихся нагрузке вследствие аварии удерживающих систем безопасности для детей и систем их крепления защитное действие может быть ограничено или не обеспечиваться. Ребенок может недостаточным образом фиксироваться, например, при аварии, выполнении торможения или объездных

маневров. Существует опасность травмирования или опасность для жизни.

Поврежденные или подвергшиеся нагрузке вследствие аварии системы крепления детских автокресел использовать запрещается. Их следует заменять.

Для проверки и замены поврежденных или подвергшихся нагрузке вследствие аварии систем крепления обратитесь на авторизованную СТОА, другую квалифицированную СТОА или специализированную СТО.

ОСТОРОЖНО

При неправильной регулировке сиденья или неправильной установке детского сиденья устойчивость удерживающей системы безопасности для детей может быть ограничена или отсутствовать. Существует опасность травмирования или опасность для жизни. Следите за тем, чтобы удерживающая система безопасности для детей плотно прилегала к спинке сиденья. Для этого соответствующим образом отрегулируйте наклон спинки всех сидений и правильно отрегулируйте сиденья. Следите за тем, чтобы сиденья и их спинки были правильно зафиксированы или заблокированы. По возможности и при необходимости отрегулируйте подголовники по высоте или снимите их.

На сиденье переднего пассажира

Деактивация подушки безопасности

ОПАСНОСТЬ

Срабатывание активированной надувной подушки безопасности переднего пассажира может привести к смертельной травме ребенка в детской удерживающей

системе, развернутой передней стороной к сиденью. Существует опасность для жизни. Убедитесь, что надувная подушка безопасности переднего пассажира деактивирована и горит контрольная лампа PASSENGER AIRBAG OFF.

Перед установкой развернутой назад детской удерживающей системы на сиденье переднего пассажира следите за тем, чтобы надувная подушка безопасности переднего пассажира была деактивирована. Если подушка безопасности не отключается, не устанавливайте развернутую назад детскую удерживающую систему.

Дополнительная информация:

Отключение надувной подушки безопасности переднего пассажира, см. стр. 215.

Направленные назад детские удерживающие системы

ОПАСНОСТЬ

Срабатывание активированной надувной подушки безопасности переднего пассажира может привести к смертельной травме ребенка в детской удерживающей системе, развернутой передней стороной к сиденью. Существует опасность для жизни. Убедитесь, что надувная подушка безопасности переднего пассажира деактивирована и горит контрольная лампа PASSENGER AIRBAG OFF.



См. указание на солнцезащитном козырьке на стороне переднего пассажира.

Никогда не используйте развернутые назад детские удерживающие системы на сиденье с активированной фронтальной наддувной подушкой безопасности. Их использование может привести к смерти или тяжелым травмам детей.

Положение и высота сиденья

После монтажа универсальной детской удерживающей системы переведите сиденье переднего пассажира в самое заднее и самое нижнее положение. Благодаря данному положению и высоте сиденья достигается наилучший ход ремня и тем самым защита на случай аварии.

После монтажа универсальной детской удерживающей системы отрегулируйте наклон спинки сиденья, чтобы обеспечить оптимальное расположение ремня.

Если верхняя точка крепления ремня безопасности находится перед направляющей ремня детского сиденья, осторожно отведите сиденье переднего пассажира вперед до достижения оптимального положения ремня.

Ширина спинки

При регулируемой ширине спинки сиденья: перед установкой детской удерживающей системы на сиденье переднего пассажира полностью откройте спинку по ширине. После этого не изменяйте ширину спинки и

не вызывайте сохраненную в памяти настройку.

Крепление детского сиденья ISOFIX или i-Size

Общие положения

При выборе, установке и использовании детских удерживающих систем ISOFIX или i-Size соблюдайте указания, инструкции по эксплуатации и указания по технике безопасности изготовителя детской удерживающей системы.

Подходящие детские удерживающие системы ISOFIX или i-Size

Дополнительная информация:

Подходящие сиденья для детских удерживающих систем, см. стр. 149.

Детские удерживающие системы i-Size

Общие положения

i-Size — это стандарт допуска к использованию для детских удерживающих систем безопасности.

Система представляет собой усовершенствованную систему ISOFIX.

На фиксаторах с маркировкой i-Size можно также устанавливать крепления детских сидений ISOFIX.

Символ **Значение**



Если такой значок имеется в автомобиле, автомобиль дополнительно имеет допуск в соответствии со стандартом i-Size. Этот значок обозначает места установки нижних креплений системы. Нижние фиксаторы соответствуют требованиям европейского стандарта i-Size.



Соответствующий символ обозначает точку крепления для верхнего крепежного ремня.

Символ **Значение**



При наличии такого символа автомобиль имеет допуск в соответствии со стандартом ISOFIX. Этот значок обозначает места установки нижних креплений системы. Нижние фиксаторы соответствуют требованиям ISOFIX.



Универсальный допуск: соответствующий символ обозначает точку крепления для верхнего крепежного ремня.

Детские удерживающие системы ISOFIX

Общие положения

ISOFIX — это стандарт допуска к использованию для детских удерживающих систем.

На фиксаторах с маркировкой ISOFIX можно устанавливать детские удерживающие системы ISOFIX.

Разрешено использовать только определенные крепления детских сидений ISOFIX на предназначенных для этого сиденьях. Соответствующие классы и категории размерности указаны на детских автокреслах на табличке буквами или спецификацией ISO.

Крепления для нижних фиксаторов

Общие положения

При фиксации детских удерживающих систем со встроенным ремнем безопасности в креплениях для нижних фиксаторов учитывайте следующее.

Общий вес ребенка и детской удерживающей системы не должен превышать 33 кг.

Указания по технике безопасности

 **ОСТОРОЖНО**

При неправильной фиксации нижних креплений детской удерживающей системы ее защитное действие будет ограничено. Существует опасность травмирования или опасность для жизни. Следите за тем, чтобы нижние крепления были правильно зафиксированы, и детская удерживающая система плотно прилегала к спинке автомобильного сиденья.

⚠ ОСТОРОЖНО

Крепления для нижних креплений и точки крепления для детских удерживающих систем предусмотрены только для размещения детских удерживающих систем. При закреплении других предметов возможно повреждение креплений или точек крепления. Существует опасность травмирования или повреждения имущества. Закрепляйте детские удерживающие системы только на соответствующих креплениях для нижних креплений или точках крепления.

⚠ УВЕДОМЛЕНИЕ

Откинутый кожух нижних фиксаторов может быть поврежден из-за нагрузки. Существует опасность повреждения имущества. Открывайте этот кожух только в том случае, если необходимо установить на заднее сиденье детскую удерживающую систему. После снятия детской удерживающей системы снова закройте кожух

Положение**Символ Значение**

Соответствующим символом отмечены крепления для нижних фиксаторов ISOFIX или i-Size.

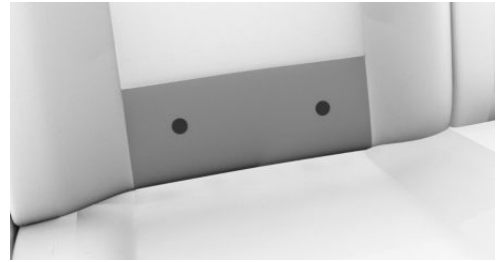

Крепления для нижних фиксаторов находятся за обозначенными кожухами.

Открывание и закрывание крышки

Открывание

1. Возьмитесь за кожух на нижней кромке.

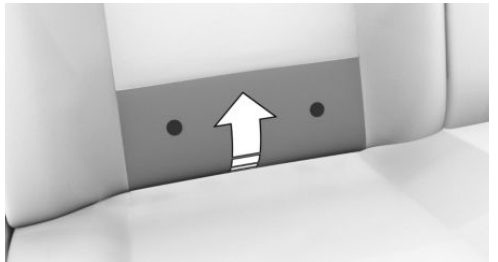

2. Полностью откиньте кожух вверх до спинки сиденья.

Следите за тем, чтобы фиксирующий профиль в креплении надежно прилегал к спинке.

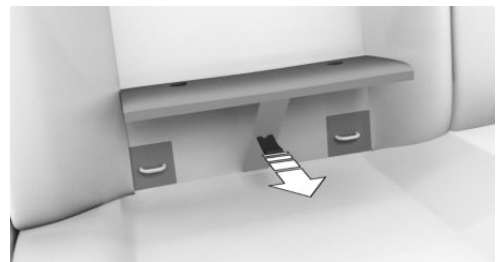

Закрывание: потяните петлю вперед и отпустите.

Перед монтажом детских удерживающих систем

Отведите ремень безопасности из области крепления детского сиденья.

Установка удерживающих систем безопасности для детей

1. Установите детскую удерживающую систему безопасности, см. указания производителя.
2. Убедитесь, что крепления детской удерживающей системы с обеих сторон правильно зафиксировались в нижних фиксаторах.

С комфортными задними сиденьями: монтаж детских удерживающих систем

Чтобы установить детскую удерживающую систему в задней части салона, необходимо настроить стандартное положение. Управление функцией осуществляется через BMW Touch Command.

1. „Сиденья“
2. „Регулировка“
3. „Reset“

При достижении нужного положения появляется сообщение.

„Дост. станд. пол.“

Для облегчения установки при необходимости выполните дополнительные настройки:

1. Немного наклоните спинку сиденья назад.
2. Установите детскую удерживающую систему безопасности, см. указания производителя.
3. Убедитесь, что крепления детской удерживающей системы с обеих сторон пра-

вильно зафиксировались в нижних фиксаторах.

4. После монтажа снова немного наклоните спинку сиденья вперед, чтобы детская удерживающая система слегка прилегала к спинке.

Детская удерживающая система с верхним крепежным ремнем

Общие положения

При креплении детских удерживающих систем в верхних точках крепления соблюдайте инструкции, указания по эксплуатации и технике безопасности изготовителя детских удерживающих систем.

Указания по технике безопасности

ОСТОРОЖНО

При неправильном использовании верхнего крепежного ремня в детской удерживающей системе ее защитное действие может быть снижено. Существует опасность травмирования. Следите, чтобы верхний крепежный ремень не перекручивался и не проходил к верхней точке крепления через острые края.

ОСТОРОЖНО

При незафиксированной спинке заднего сиденья защитное действие детской удерживающей системы безопасности ограничено или не обеспечивается. В определенных ситуациях, например, при торможении или в случае аварии, спинка заднего сиденья может наклониться вперед. Существует опасность травмирования или опасность для жизни. Следите за



тем, чтобы спинки задних сидений были зафиксированы.

⚠ ОСТОРОЖНО

Крепления для нижних креплений и точки крепления для детских удерживающих систем предусмотрены только для размещения детских удерживающих систем. При закреплении других предметов возможно повреждение креплений или точек крепления. Существует опасность травмирования или повреждения имущества. Закрепляйте детские удерживающие системы только на соответствующих креплениях для нижних креплений или точках крепления.

Точки крепления верхнего крепежного ремня

Символ

Значение

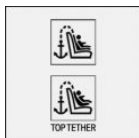

Соответствующий символ обозначает точку крепления для верхнего крепежного ремня.



В зависимости от комплектации для верхнего крепежного ремня детской удерживающей системы предусмотрены две или три точки крепления.

Положение крепежного ремня

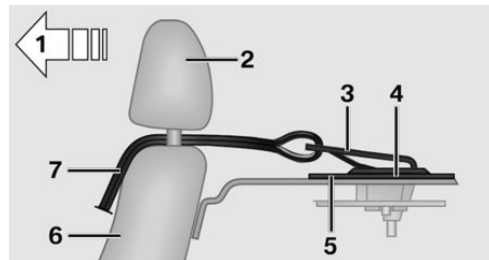

- 1 Направление движения
- 2 Подголовник
- 3 Карабин верхнего крепежного ремня
- 4 Точка крепления
- 5 Задняя полка
- 6 Спинка сиденья
- 7 Верхний крепежный ремень

Фиксация верхнего крепежного ремня в точке крепления

1. Откройте крышку точки крепления.
2. Вытяните подголовник вверх.
3. Протяните верхний крепежный ремень между креплениями подголовника или с двух сторон рядом с ними до точки крепления.
4. Зацепите карабин крепежного ремня за точку крепления.
5. Туго натяните крепежный ремень.

Подходящие сиденья для детской удерживающей системы

Общие положения

Государственные постановления касательно того, какое детское сиденье допустимо для определенного возраста и роста ребенка, различаются в зависимости

от страны. Необходимо учитывать местные государственные предписания.

Дополнительную информацию можно получить на авторизованной СТОА, другой квалифицированной СТОА или специализированной СТО.

Подробная информация по использованию детских удерживающих систем:

Сиденья для детских удерживающих систем, см. стр. 488.

подходят те или иные детские удерживающие системы.

Автомобиль с левым рулем, посадочные места:

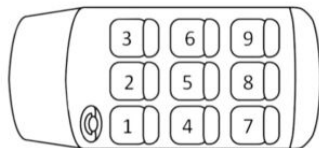

Сиденья и детские удерживающие системы

В следующем разделе приведена информация о том, для каких сидений автомобиля

Сиденье	Подушка безопасности, передний пассажир — f)	Крепление				
1						
3 a)	ON — только развернутая вперед детская удерживающая система					
	OFF — только развернутая назад детская удерживающая система					
4, 6 – b)						

e)

Сиденье **Подушка без-**
опасности, пере-
дний пассажир —
f)

U

5 – с, d)

- a) По возможности установите сиденье переднего пассажира в самое заднее и самое нижнее положение. Затем отрегулируйте наклон спинки сиденья, чтобы обеспечить оптимальное расположение ремня.
- b) При использовании детских удерживающих систем на задних сиденьях при необходимости отрегулируйте переднее сиденье в продольном направлении, а также по возможности и при необходимости отрегулируйте или снимите подголовник заднего сиденья.
- c) Используйте крайние сиденья только при свободном доступе к замкам ремней безопасности.
- d) Сиденье не предназначено для использования детских удерживающих систем с подножкой.
- e) В зависимости от комплектации или экспортного исполнения.
- f) Возможность деактивации подушки безопасности переднего пассажира зависит от комплектации или экспортного исполнения.

Символ **Значение**

 Не подходит для детских удерживающих систем.

 Подходит для ременных детских удерживающих систем категории Universal.

 Подходит для детских удерживающих систем категории «полууниверсальные», если автомобиль и сиденье указаны в списке типов транспортных средств изготовителя детской удерживающей системы.

Символ **Значение**

 Подходит для креплений детских сидений ISOFIX.

 Подходит для детских удерживающих систем ISOFIX и i-Size.

 Подходит для детских удерживающих систем с верхним крепежным ремнем.

Рекомендуемые детские кресла

При выборе, установке и использовании детских удерживающих систем соблюдайте указания, инструкции по эксплуатации и указания по технике безопасности, со-

ставленные изготовителем детской удерживающей системы.

Производитель рекомендует применение следующих детских удерживающих систем безопасности:

- ▶ Maxi-Cosi Pebble 360.
- ▶ Maxi-Cosi FamilyFix 360 Base.

- ▷ C i-Size: Römer TRIFIX 2.
- ▷ C ISOFIX: Römer Duo Plus.
- ▷ Römer KIDFIX Serie.
- ▷ Cybex Solution Z i-Fix.

Блокировка дверей и окон в задней части салона

Общие положения

В определенных ситуациях может быть целесообразным заблокировать задние двери и окна, например, при перевозке детей.

Кнопка в автомобиле

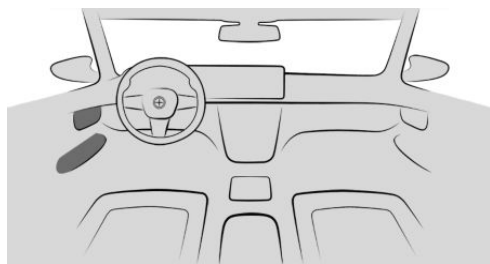

Нажмите кнопку. Светодиод горит при включенной предохранительной функции.

Задние окна и двери будут заблокированы, и ими нельзя будет управлять в задней части салона.

Теперь соответствующую дверь можно открыть только снаружи.



Вождение

Оснащение автомобиля

В данной главе описаны варианты комплектации, системы и функции, которые доступны сейчас или будут доступны в дальнейшем в зависимости от модели, даже если их нет в конкретном автомобиле.

Дополнительная информация:

Комплектация транспортного средства, см. стр. 8.

Кнопка Старт/Стоп

Принцип действия

При нажатии на кнопку Старт/Стоп включается или выключается режим готовности к движению.

Общие положения

Если нажата педаль тормоза при нажатии кнопки Старт/Стоп, то активируется Готовность к движению.

При повторном нажатии на кнопку Старт/Стоп готовность к движению выключается и активируется готовность к эксплуатации.

Дополнительная информация:

- ▷ Готовность к движению, см. стр. 48.
- ▷ Готовность к эксплуатации, см. стр. 48.

Начало движения

1. Включите готовность к движению.
2. Включите передачу.
3. Трогание с места.

При остановке

Положения рычага селектора «D», «S» или «R»

На подъемах система препятствует качению назад в направлении движения, противоположном настроенному, и помогает трогаться с места.

Начало движения

Нажмите педаль акселератора для начала движения.

Стояночный тормоз автоматически отпускается.

В зависимости от загрузки и дорожной ситуации или же при движении с прицепом автомобиль может слегка откатиться назад.

Акустическая защита пешеходов

В зависимости от комплектации и экспортного исполнения акустическая защита пешеходов на автомобилях с электрическими приводами/приводами, оснащенными дополнительной функцией электротяги, создает постоянный шум от движения.

- ▷ У неподвижно стоящего автомобиля с включенной готовностью к движению, как только рычаг селектора будет переключен из положения P.
- ▷ При движении от электродвигателя до припл. 30 км/ч.

Динамики передают шум в окружающую среду. Благодаря этому автомобиль становится более заметным для других участников движения, например пешеходов и велосипедистов.

Автоматический Старт/Стоп

Принцип действия

Автоматический Старт/Стоп помогает экономить топливо. Для этого система отключает двигатель, например, при остановке в пробке или на светофоре. Готовность к движению остается активной. Для трогания с места снова автоматически запускается двигатель.

Общие положения

После каждого запуска двигателя кнопкой пуска/останова двигателя автоматический Старт/Стоп готов к эксплуатации.

Функция активируется на низких скоростях.

Остановка двигателя

Необходимые для работы условия

Двигатель автоматически выключается при остановке автомобиля в следующих случаях:

- ▷ Рычаг селектора в положении D.
- ▷ Нажата педаль тормоза при неподвижном состоянии автомобиля, или автомобиль удерживается с помощью функции автоматического удерживания.
- ▷ Пристегнут ремень безопасности водителя или закрыта дверь водителя.

Ручная остановка двигателя

Если во время остановки автомобиля двигатель автоматически не выключился, его можно выключить вручную:

- ▷ Быстро выжмите педаль тормоза из текущей позиции.
- ▷ Установите рычаг селектора в положение P.

Если все функциональные предпосылки выполнены, двигатель выключается.

Работа кондиционера при выключенном двигателе

При выключенном двигателе уменьшается объем подачи воздуха автоматическим кондиционером.

Показание на комбинации приборов

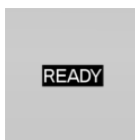

Индикатор на панели приборов сигнализирует, что автоматический Старт/Стоп готов к автоматическому запуску двигателя.

Функциональные ограничения

В следующих случаях двигатель не отключается автоматически.

- ▷ На крутом спуске.
- ▷ Педаль тормоза нажата недостаточно сильно.
- ▷ При высокой наружной температуре и включенном автоматическом климат-контроле.
- ▷ Температура в салоне еще не повысилась или не понизилась до нужного значения.
- ▷ При угрозе запотевания стекол с включенным автоматическим климат-контролем.
- ▷ Двигатель или другие части не прогреты до рабочей температуры.
- ▷ Требуется охлаждение двигателя.
- ▷ Без технологии мягкого гибрида: сильный поворот рулевого колеса или процесс рулевого управления.
- ▷ Аккумуляторная батарея транспортного средства сильно разряжена.
- ▷ На возвышении.



- ▷ Крышка капота разблокирована.
- ▷ При старт-стопном режиме движения.
- ▷ Положение рычага селектора S, L или R.
- ▷ После движения задним ходом.

Пуск двигателя

Необходимые для работы условия

Для трогания с места двигатель запускается при следующих условиях автоматически:

- ▷ Путем отпускания педали тормоза.
- ▷ При включенной функции автоматического удерживания: нажмите педаль акселератора.

Начало движения

После пуска двигателя разгонитесь как обычно.

Защитная функция

Двигатель не запускается самостоятельно после автоматической остановки при одном из следующих условий:

- ▷ Не пристегнут ремень безопасности водителя и открыта водительская дверь.
- ▷ Крышка капота была разблокирована.

Некоторые контрольные лампы загораются на разные периоды времени.

Двигатель запускается только кнопкой запуска/останова двигателя.

Физические границы работы системы

Даже если автомобиль не трогается с места, выключенный двигатель автоматически запускается, если:

- ▷ С сильно прогретым салоном и включенной функцией кондиционера.
- ▷ С сильно охлажденным салоном и включенным обогревом.

- ▷ При угрозе запотевания стекол с включенным автоматическим климат-контролем.
- ▷ Смена положения рычага селектора с D или R на R.
- ▷ При сильно разряженной аккумуляторной батарее транспортного средства.
- ▷ При запуске измерения уровня масла.

Деактивация системы вручную

Принцип действия

Двигатель не выключается автоматически. Если двигатель был автоматически остановлен, он запускается.

С помощью положения рычага селектора или режима движения

Автоматический Старт/Стоп деактивируется следующим образом:

- ▷ При положении рычага селектора S.
- ▷ В режиме движения: „SPORT“.

Выключение автомобиля во время автоматического останова двигателя

После автоматической остановки двигателя можно полностью выключить автомобиль, например для выхода из него.

1. Нажмите кнопку Старт/Стоп.
 - ▷ Готовность к движению выключается.
 - ▷ Готовность к эксплуатации включается.
 - ▷ Положение рычага селектора R включается автоматически.
2. Затяните стояночный тормоз.

Автоматическая деактивация

В определенных ситуациях автоматический Старт/Стоп автоматически деактиви-

руется в целях обеспечения безопасности, например, при отсутствии водителя.

Сбой в работе

Автоматический Старт/Стоп больше автоматически не отключает двигатель. Отображается сообщение системы контроля параметров автомобиля. Продолжение движения возможно. Для проверки системы обратитесь на авторизованную СТОА, другую квалифицированную СТОА или специализированную СТО.

КПП Steptronic

Принцип действия

Коробка передач Steptronic — это автоматическая коробка передач автомобиля. Подрулевые лепестки обеспечивают возможность ручного переключения в случае необходимости.

Указание по технике безопасности

ОСТОРОЖНО

Незафиксированный автомобиль может самостоятельно тронуться с места и скатиться. Существует опасность аварии. Перед выходом из автомобиля зафиксируйте его во избежание скатывания, например включив стояночный тормоз.

Положения рычага селектора

D: передача

Положение рычага селектора для нормального режима движения. Все передачи для движения вперед переключаются автоматически.

R: задний ход

Переключайте рычаг селектора в положение R только во время стоянки автомобиля.

N - нейтральное положение:

В положении рычага селектора N автомобиль можно толкать или катить с отключенным приводом, например, на мойках.

P: положение парковки

Общие положения

Положение рычага селектора, например, для выключения автомобиля. В положении рычага селектора P привод блокируется коробкой передач.

Положение P включается автоматически

Рычаг селектора автоматически устанавливается в положение P, например, в следующих ситуациях:

- ▶ После выключения готовности к движению, если рычаг селектора установлен в положение «R», «D» или «S».
- ▶ После выключения режима готовности к эксплуатации, если рычаг селектора установлен в положение N.
- ▶ При остановленном автомобиле и положении рычага селектора D, S или R, если ремень безопасности водителя снят и открыта дверь водителя.

Перед выходом из автомобиля убедитесь, что рычаг селектора установлен в положение P и включен стояночный тормоз. Иначе автомобиль может самопроизвольно тронуться с места.

Дополнительная информация:

Стояночный тормоз, см. стр. 165.

Переключение рычага селектора

Общие положения

Нажмите педаль тормоза и удерживайте ее вплоть до трогания с места, иначе при включенной передаче или заднем ходе автомобиль начнет двигаться.

Необходимые для работы условия

Переключение рычага селектора из положения Р в другое положение выполняется только при включенной Готовности к движению и нажатой педали тормоза.

Из положения рычага селектора Р можно выйти только тогда, когда выполнены все технические условия.

Переключение рычага селектора в положение D, N, R

1. Пристегните ремень безопасности водителя.
2. Нажмите или переместите рычаг селектора в нужном направлении, при необходимости с переходом за точку срабатывания. После отпускания рычаг селектора возвращается в среднее положение.



Переключение рычага селектора в положение Р

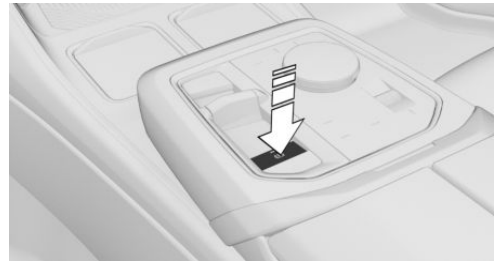

Нажмите кнопку.

Активируется парковочный тормоз, срабатывает блокировка коробки передач.

Толкание или качение автомобиля

Общие положения

В некоторых ситуациях автомобиль должен катиться небольшое расстояние с отключенным приводом, например, на линии автоматической мойки или при необходимости толкать вручную.

Переключение рычага селектора в положение N

УВЕДОМЛЕНИЕ

При выключении режима готовности к эксплуатации рычаг селектора автоматически устанавливается в положение «Р». Колеса блокируются. Существует опасность повреждения имущества. Не выключайте режим готовности к эксплуатации, если автомобиль должен катиться, например на линиях автоматической мойки.

1. При нажатой педали тормоза включите режим готовности к движению.
2. Нажмите на педаль тормоза.
3. Установите рычаг селектора в положение N.
4. Отключите Готовность к движению.

Таким образом готовность к эксплуатации остается включенной и отображается сообщение системы контроля параметров автомобиля.

Автомобиль может катиться.

Рычаг селектора автоматически устанавливается в положение P примерно через 35 минут.

При неисправности у вас, возможно, не получится изменить положение рычага селектора.

При необходимости разблокируйте коробку передач с помощью электронной системы.

Дополнительная информация:

Электронная разблокировка коробки передач, см. стр. 158.

Функция Kick-down

С помощью функции Kick-down достигается максимальная мощность двигателя.

Преодолевая сопротивление, до упора нажмите педаль акселератора.

Спортивная программа S

Принцип действия

В программе Спорт моменты и время переключения передач предназначены для спортивного режима движения. Например, КПП позже переключается на повышенную передачу, и время переключения сокращается.

Включение спортивной программы



Потяните рычаг селектора из положения D в положение D/S.

На комбинации приборов отображается включенная передача, например, S1.

Активирована спортивная программа коробки передач.

Выход из программы Спорт

Потяните рычаг селектора в положение D/S.

На комбинации приборов отображается D.

Индикация на комбинации приборов

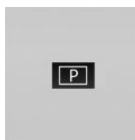

Отображается положение рычага селектора, например, P.

Электронная разблокировка коробки передач

Общие положения

Разблокируйте КПП с помощью электронной системы, чтобы при неисправности выполнить маневр по выведению автомобиля из опасной зоны.

Перед разблокировкой коробки передач зафиксируйте автомобиль от скатывания, например, подложите подкладного клина.



Переключение рычага селектора в положение N

1. Нажмите кнопку Старт/Стоп три раза, не нажимая при этом педаль тормоза.
2. Нажмите на педаль тормоза.
3. Нажимайте рычаг селектора в положение N, пока на рычаге селектора не отобразится положение N.
Отображается соответствующее сообщение системы контроля параметров автомобиля.
4. Выполните маневр по выведению автомобиля из опасной зоны, после чего зафиксируйте его от скатывания.

Подрулевые лепестки

Принцип действия

Подрулевые лепестки на руле позволяют переключать передачи вручную.

Общие положения

Процесс переключения

Процесс переключения выполняется только при соответствующем числе оборотов и скорости.

Даже в ручном режиме коробка передач автоматически переключается в определенных ситуациях, например при достижении предельной частоты вращения.

Временный ручной режим

При положении рычага селектора D после вытягивания подрулевого лепестка выполняется временное переключение в ручной режим.

На панели приборов дополнительно отображается включенная передача, например D1.

КПП переключается обратно в автоматический режим, если в ручном режиме в течение определенного времени автомобиль едет спокойно, не разгоняется, или переключение посредством подрулевых лепестков не осуществляется.

Переключение в автоматический режим возможно:

- ▶ Потяните и удерживайте правый подрулевой лепесток до отображения D на панели приборов.
- ▶ В дополнение к потянутому правому подрулевому лепестку потяните левый подрулевой лепесток.

Длительный ручной режим

В спортивной программе S после нажатия подрулевого лепестка выполняется постоянное переключение в ручной режим M.

На комбинации приборов отображается включенная передача, например, M1.

Переключение в автоматический режим возможно:

- ▶ Потяните и удерживайте правый подрулевой лепесток до отображения «S» на комбинации приборов.
- ▶ В дополнение к потянутому правому подрулевому лепестку потяните левый подрулевой лепесток.
- ▶ Потяните рычаг селектора в положение D/S.

Если у остановленного автомобиля вручную настроено M2, то КПП больше не переключается назад на M1. Данный характер переключения сохраняется вплоть до включения M1 вручную или выхода из ручного режима M.

Переключение



- ▶ Переключение на повышенную передачу: потяните правый подрулевой лепесток.
- ▶ Переключение на пониженную передачу: потяните левый подрулевой лепесток.

На комбинация приборов кратковременно отображается выбранная передача, а затем снова текущая.

Расширенный режим

Общие положения

В зависимости от комплектации коробка передач Steptronic имеет расширенный режим с адаптированными характеристиками переключения.

- ▶ Автоматическое переключение на самую низкую пониженную передачу.
Если левый подрулевой лепесток вытягивается и удерживается, коробка передач Steptronic автоматически переключается на самую низкую передачу.
- ▶ Избегайте автоматического переключения на повышенную передачу в ручном режиме.
Коробка передач Steptronic не переключается на повышенную передачу автоматически в ручном режиме при достижении предельной частоты вращения.
- ▶ В режиме Kick-down переключение на пониженную передачу не выполняется.

Включение расширенного режима

Расширенный режим активен в ручном режиме, как только деактивируется система динамического контроля устойчивости.

В зависимости от комплектации расширенный режим в ручном режиме также можно активировать следующим образом.

- ▶ „SPORT PLUS“: настройка в разделе «Привод в Sport Mode My Modes».
- ▶ Повышенная динамика движения активирована.

Launch Control

Принцип действия

В сухих окружающих условиях система управления ускорением позволяет достичь оптимизированного ускорения на дороге с хорошим сцеплением.

Общие положения

Использование функции управления ускорением приводит к преждевременному износу деталей, так как эта функция создает очень большую нагрузку на автомобиль.

При трогании с места с использованием управления ускорением не поворачивайте руль.

Не используйте управление ускорением во время обкатки.

Дополнительная информация:

Обкатка, см. стр. 384.

Необходимое для работы условие

Управление ускорением предусмотрено на прогревом до рабочей температуры двигателя. Чтобы прогреть двигатель до рабочей температуры, необходимо непрерывно проехать хотя бы 10 км.



Трогание с места с помощью управления ускорением

1. Включите готовность к движению.
2. Активируйте режим движения: „SPORT“.
3. Активация настройки динамики движения: „SPORT PLUS“.
- 4.левой ногой с усилием нажмите на педаль тормоза.
5. Включите передачу для движения передним ходом.
6. До конца выжмите педаль акселератора и удерживайте ее.

В комбинации приборов отображается информация из системы управления ускорением.

7. Частота вращения при трогании с места регулируется. Немного подождите, пока частота вращения вала двигателя не станет постоянной. Удерживайте педаль акселератора в этом положении.
8. В течение нескольких секунд после того, как загорится информация из системы управления ускорением, отпустите тормоз.

Автомобиль ускоряется.

Переключение на повышенную передачу осуществляется автоматически, если отображается информация системы управления ускорением и с педали акселератора не убрана нога.

Управление ускорением остается активным, до тех пор пока отображается информация из системы управления ускорением и водитель удерживает ногу на педали акселератора.

Повторное использование во время движения

После использования управления ускорением и перед повторным использованием управления ускорением дайте КПП остыть в течение короткого времени. Управление

ускорением при повторном использовании подстраивается под условия окружающей среды.

После использования управления ускорением

Для поддержки устойчивости при движении как можно скорее снова активируйте систему динамического контроля устойчивости DSC.

Физические границы работы системы

В режиме DSC OFF без управления ускорением опытный водитель при необходимости может достичь лучших значений ускорения.

Режим Boost

Принцип действия

Режим Sport-Boost может использоваться, например, для предстоящего процесса ускорения.

Система подготавливает автомобиль к предстоящему процессу ускорения. Параметры реагирования педали акселератора становятся более спортивными.

Общие положения

Управление режимом Boost осуществляется с помощью подрулевых лепестков на рулевом колесе.

Обзор



Подрулевые лепестки режима Boost находятся на рулевом колесе.

Показание на комбинации приборов



- ▶ Стрелка 1: функция активна.
- ▶ Стрелка 2: обратный отсчет, функция активна.
- ▶ Стрелка 3: функция используется для максимального ускорения.

Использование функции

1. SPORT BOOST: потяните и удерживайте левый подрулевой лепесток, пока не отобразится этот индикатор, см. стрелку 1.
 - ▶ Функция активна.
 - ▶ На комбинации приборов отображается отсчет времени, стрелка 2.
2. Перед тем как отсчет сменится на «0», нажмите педаль акселератора.

- ▶ Автомобиль ускоряется.
- ▶ BOOST: на комбинации приборов отображается этот индикатор, см. стрелку 3.

Отсчет времени можно перезапустить, например, если функцию нельзя использовать сразу же.

Для перезапуска отсчета времени снова потяните и удерживайте левый подрулевой лепесток до сброса времени отсчета.

Отмена функции

Выполнение функции автоматически прерывается, когда обратный отсчет доходит до 0 или если функция использовалась в процессе ускорения.

Отключение функции

Потяните и удерживайте правый подрулевой лепесток до тех пор, пока индикатор не погаснет.

My Modes

Принцип действия

My Modes влияют на динамические свойства автомобиля и на создание общего впечатления в салоне.

С помощью различных режимов My Modes автомобиль можно адаптировать к ситуации.

Общие положения

В зависимости от оснащения влияние оказывается, например, на следующие системы:

- ▶ Привод.
- ▶ Рулевое управление.
- ▶ Шасси.
- ▶ Круиз-контроль.
- ▶ Показание на комбинации приборов.



- ▷ Функции обеспечения комфорта в салоне автомобиля.
- ▷ Звук двигателя.

Обзор

Кнопка в автомобиле

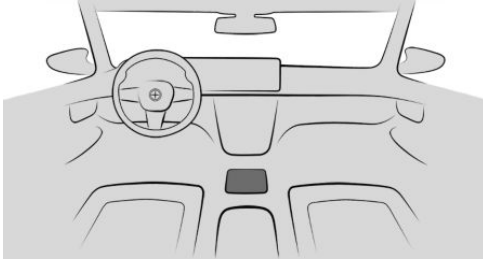

Индикация на комбинации приборов



В некоторых случаях выбранный режим отображается на комбинации приборов.

Подробное описание My Modes

Общие положения

В зависимости от комплектации доступны различные режимы My Modes.

My Modes, влияющие на динамические качества, также называются режимом движения.

Personal Mode

Режим движения для настроек, ориентированных на комфорт.

Sport Mode

Режим движения для повышенной маневренности автомобиля.

Доступны индивидуальные настройки, например, для динамики движения, шасси и привода.

„SPORT PLUS“: с данной настройкой динамики движения система динамического контроля устойчивости и устойчивость при движения ограничены.

- ▷ Система динамического контроля устойчивости, см. стр. 258
- ▷ Настройка для повышенной динамики движения, см. стр. 260.

Efficient Mode

Режим движения для оптимизированной под расход настройки с прогнозирующей индикацией.

Дополнительная информация:

Efficient Mode, см. стр. 403.

Theatre Mode

Режим для использования развлекательной системы пассажирами в задней части салона.

Динамические качества регулируется с учетом комфорта.

Другие режимы My Modes

В зависимости от комплектации, доступны другие режимы My Modes, изменяющие обстановку в салоне.

- ▷ Expressive Mode
- ▷ Digital Art Mode
- ▷ Relax Mode.
- ▷ Silent Mode.

Выбор My Modes

1. Нажмите кнопку  .
2. „Измен. режим“
3. Выберите нужный режим.

Настройка My Modes

Некоторые режимы доступны для индивидуальной настройки.

1. Нажмите кнопку  .
2. Выберите режим.
3. „Настройки“
4. Выберите желаемые настройки.

Изменение стартового режима

Некоторые режимы могут быть установлены в качестве стартового режима.

Установленный стартовый режим при включении режима готовности к движению.

1. Нажмите кнопку  .
2. Выберите режим.
3. „Настройки“
4. „Стартовый режим“

Дизайн My Modes

В разделе My Modes Design на дисплее управления можно отображать специфические изображения того или иного режима.

1. Нажмите кнопку  .
2. „Дизайн My Modes“

Управление в задней части салона

Общие положения

Некоторые режимы можно выбирать в задней части салона через BMW Touch Command.

Из соображений безопасности смена My Modes возможна не всегда, например, при активированной системе помощи при начале движения или если это влияет на динамические свойства автомобиля.

Обзор

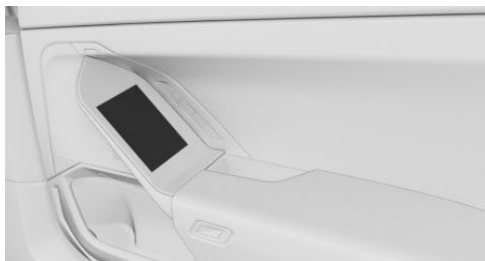

BMW Touch Command находится в ручке задних дверей.

Выбор My Modes

1.  Нажмите на значок.
2. „My Modes“
3. Выберите нужный режим.

Дополнительная информация: BMW Touch Command, см. стр. 67

My Programmes

Принцип действия

В программе различные системы транспортного средства в салоне автомобиля адаптированы друг к другу.



С выбором программы корректируются в том числе подсветка салона, кондиционирование и выбор музыки.

Указания по технике безопасности

ОСТОРОЖНО

Лица или животные, находящиеся в автомобиле, могут заблокировать дверь изнутри и запереться. В этом случае автомобиль невозможно открыть снаружи. Существует опасность травмирования. Забирайте с собой ключ автомобиля, чтобы автомобиль можно было открыть снаружи.

ОСТОРОЖНО

В некоторых экспортных исполнениях разблокировка изнутри возможна только при наличии специальных знаний.

Длительное нахождение людей или животных в автомобиле под воздействием экстремальных температур сопряжено с опасностью травмирования или опасностью для жизни. Не запирайте автомобиль снаружи, если в нем находятся люди или животные. Не оставляйте детей, младенцев и животных в автомобиле одних.

Подробное описание My Programmes

My Programmes Описание

„REAR SEAT VIEW“	Программа создает для детей благоприятную для сна атмосферу в задней части салона.
------------------	--

Активация/деактивация My Programmes

1.  меню «Приложения»
2. „Все приложения“
3. „REAR SEAT VIEW“

Стояночный тормоз

Принцип действия

Стояночный тормоз служит для удерживания стоящего автомобиля от скатывания.

Указания по технике безопасности

ОСТОРОЖНО

Незафиксированный автомобиль может самостоятельно тронуться с места и скатиться. Существует опасность аварии. Перед выходом из автомобиля зафиксируйте автомобиль от скатывания.

Чтобы убедиться, что автомобиль зафиксирован от скатывания, выполните следующее:

- ▷ Затяните стояночный тормоз.
- ▷ При парковке на подъемах или спусках поверните передние колеса в направлении бордюра.
- ▷ При парковке на подъемах или спусках дополнительно зафиксируйте автомобиль, например, с помощью подкладного клина.

ОСТОРОЖНО

Оставленные без присмотра дети или животные могут привести автомобиль в движение и подвергнуть опасности себя и других участников дорожного движения, например, в результате следующих действий.

- ▷ Активация режима готовности к эксплуатации.
- ▷ Выключение стояночного тормоза.
- ▷ Открытие и закрытие дверей и окон.
- ▷ Установка рычага селектора в положение N.
- ▷ Управление оборудованием автомобиля.

Существует опасность аварии или травмирования. Не оставляйте детей или животных в автомобиле без присмотра. При выходе из автомобиля забирайте с собой ключ автомобиля и запирайте автомобиль.

Обзор

Кнопка в автомобиле

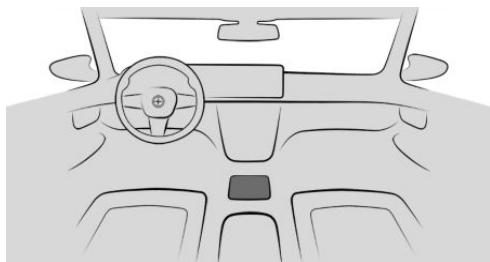

 Стояночный тормоз

Затяните стояночный тормоз

Во время стоянки автомобиля

 Нажмите кнопку.
Горит светодиод.

 Контрольная лампа на комбинации приборов горит красным светом.
Стояночный тормоз включен, и коробка передач заблокирована.

Во время движения

В процессе движения выполняет функцию аварийного тормоза.

 Нажмите и держите кнопку. Автомобиль тормозит с усилием, пока нажата кнопка.

 Контрольная лампа на комбинации приборов горит красным светом, подается звуковой сигнал, и загораются стоп-сигналы.

Отображается сообщение системы контроля параметров автомобиля.

У неподвижно стоящего автомобиля включается стояночный тормоз и блокируется коробка передач.

Автоматическое включение стояночного тормоза

В некоторых ситуациях стояночный тормоз включается автоматически, например при автоматическом удерживании.

Дополнительно система может быть настроена таким образом, чтобы стояночный тормоз автоматически включался при выключении готовности к движению.

1.  меню «Приложения»
2. „Автомоб.“
3. „Настройки вождения“
4. „Привод и шасси“
5. „Стояночный тормоз“
6. Выберите нужную настройку.

В положении рычага селектора N стояночный тормоз не включается автоматически.



Выключение стояночного тормоза

Выключение стояночного тормоза вручную

1. Включите готовность к движению.

2. Нажмите кнопку  с нажатой педалью тормоза.

Светодиод и контрольная лампа гаснут.

Стояночный тормоз выключен.

Коробка передач остается заблокированной до включения передачи.

Автоматическое отпускание стояночного тормоза

При трогании с места выполняется автоматическое снятие со стояночного тормоза.

Светодиод и контрольная лампа гаснут.

Управление стояночным тормозом через iDrive

Включать и выключать стояночный тормоз можно и через iDrive. Также отображается дополнительная информация.

1.  меню «Приложения»
2. «Автомоб.»
3. «Настройки вождения»
4. «Привод и шасси»
5. «Стояночный тормоз»
6. Выберите нужную настройку.

Сбой в работе

При выходе из строя или неисправности стояночного тормоза, покидая автомобиль, зафиксируйте его от скатывания.

Отображается сообщение системы автоматической диагностики.

После выхода из автомобиля зафиксируйте автомобиль от скатывания, например, подложите противооткатный упор.

После прерывания тока

Для восстановления работоспособности стояночного тормоза после обрыва электрической цепи может понадобиться инициализация.

1. Включите готовность к эксплуатации.

2. Нажмите кнопку  .

3.  Снова нажмите кнопку через 2 секунды.

Сообщения системы контроля параметров автомобиля для стояночного тормоза гаснут.

Возможные технические шумы — нормальное явление.



Контрольная лампа показывает, что стояночный тормоз снова готов к эксплуатации.

Автоматическое удерживание

Принцип действия

Автоматическое удерживание включает и отпускает электромеханический парковочный тормоз в старт-стопном режиме движения.

С включенной передачей автомобиль автоматически удерживается в неподвижном состоянии.

При трогании с места на подъемах предотвращается откатывание назад.

Общие положения

Стояночный тормоз автоматически включается при следующих условиях.

- ▷ Готовность к движению выключается.
- ▷ Если дверь водителя остается открытой больше секунды и в это время не была нажата ни одна педаль.
- ▷ Во время поездки с помощью стояночного тормоза выполнено торможение до полной остановки.

В положении рычага селектора N автоматическое удерживание временно деактивируется.

Указания по технике безопасности

ОСТОРОЖНО

Незафиксированный автомобиль может самостоятельно тронуться с места и скатиться. Существует опасность аварии.

Перед выходом из автомобиля зафиксируйте автомобиль от скатывания.

Чтобы убедиться, что автомобиль зафиксирован от скатывания, выполните следующее:

- ▷ Затяните стояночный тормоз.
- ▷ При парковке на подъемах или спусках поверните передние колеса в направлении бордюра.
- ▷ При парковке на подъемах или спусках дополнительно зафиксируйте автомобиль, например, с помощью подкладного клина.

ОСТОРОЖНО

Оставленные без присмотра дети или животные могут привести автомобиль в движение и подвергнуть опасности себя и других участников дорожного движе-

ния, например, в результате следующих действий.

- ▷ Активация режима готовности к эксплуатации.
- ▷ Выключение стояночного тормоза.
- ▷ Открытие и закрытие дверей и окон.
- ▷ Установка рычага селектора в положение N.
- ▷ Управление оборудованием автомобиля.

Существует опасность аварии или травмирования. Не оставляйте детей или животных в автомобиле без присмотра. При выходе из автомобиля забирайте с собой ключ автомобиля и запирайте автомобиль.

Обзор

Кнопка в автомобиле

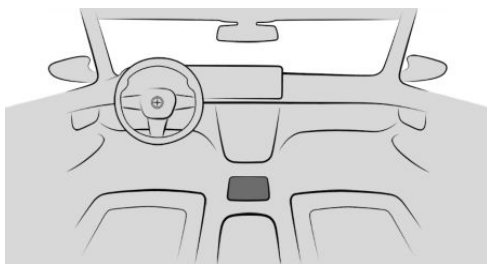

 Автоматическое удерживание

Активация автоматического удерживания

1. Включите готовность к движению.
2. Нажмите кнопку  .
Горит светодиод.



Контрольная лампа горит зеленым цветом.

Автоматическое удерживание включено.

При повторном запуске автомобиля последняя выбранная настройка сохраняется.

Функция автоматического удерживания удерживает автомобиль

Автоматическое удерживание активировано, и дверь водителя закрыта.



Автомобиль после остановки автоматически блокируется против скатывания, если контрольная лампа горит зеленым светом.

Начало движения

Нажмите педаль акселератора для начала движения.

Тормоз отпускается автоматически, и контрольная лампа стояночного тормоза гаснет.

Автоматическое включение стояночного тормоза

Стояночный тормоз установится автоматически, если водитель выключит Готовность к движению или выйдет из автомобиля, зафиксированного автоматическим удерживанием.



Цвет контрольной лампы меняется с зеленого на красный.

Стояночный тормоз не устанавливается автоматически, если при движении автомобиля накатом выключена Готовность к движению. Автоматическое удерживание при этом временно деактивируется.

Деактивируйте функцию автоматического удерживания



Нажмите кнопку.

Светодиод гаснет.



Контрольная лампа погаснет.

Автоматическое удерживание выключено.

Если автомобиль удерживается с помощью функции автоматического удерживания, при выключении дополнительно нажмите на педаль тормоза.

Индикация

Оснащение автомобиля

В данной главе описаны варианты комплектации, системы и функции, которые доступны сейчас или будут доступны в дальнейшем в зависимости от модели, даже если их нет в конкретном автомобиле.

Дополнительная информация:

Комплектация транспортного средства, см. стр. 8.

Комбинация приборов

Принцип действия

В комбинации приборов имеются различные цифровые индикаторы, например скорости, времени, запаса хода, индикатор температуры, контрольные и сигнальные лампы.

Общие положения

Структура комбинации приборов адаптируется к соответствующему режиму движения. Положения некоторых индикаторов, например индикатора положения рычага селектора, могут варьироваться.

Индикация на комбинации приборов может несколько отличаться от изображений в руководстве пользователя.

Указание по технике безопасности

⚠ ОСТОРОЖНО

В случае отказа индикаторов информации о движении, например отсутствия показаний скорости на спидометре, использовать автомобиль запрещается.

Существует опасность аварии или повреждения имущества. Немедленно припаркуйте автомобиль в безопасном месте. В некоторых случаях сбой в работе можно устранить путем деактивации и повторной активации готовности к движению и затем продолжить движение. Если сбой в работе устранить не удастся, обратитесь для проверки системы на авторизованную СТОА, другую квалифицированную СТОА или специализированную СТО.

Обзор

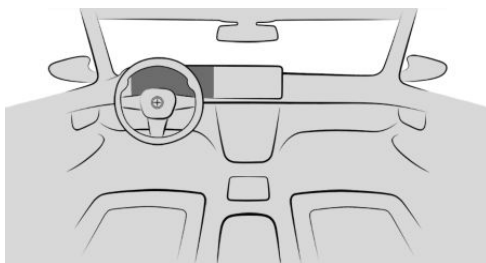

Комбинация приборов

Поля индикации на комбинации приборов

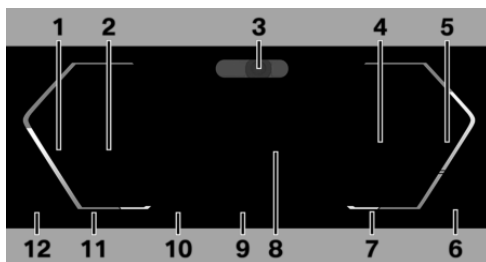

- 1 Показание спидометра
- 2 Системы помощи водителю [263](#)
Системы помощи при парковке [308](#)
- 3 Камера внимания водителя [257](#)



- 4** Система контроля параметров автомобиля [174](#)
Индикатор положения рычага селектора [156](#)
Индикатор рекомендуемой передачи [184](#)
Списки выбора [183](#)
Рекомендации по экономичному вождению [404](#)
- 5** Индикация мощности [185](#)
Тахометр [186](#)
- 6** Температура двигателя [186](#)
- 7** Наружная температура [187](#)
- 8** Центральное поле индикации [188](#)
Shift Lights [187](#)
- 9** Режим движения My Modes [162](#)
- 10** Индикатор ограничения скорости [263](#)
Ассистент ограничения скорости [292](#)
- 11** Время [191](#)
- 12** Индикатор уровня топлива [191](#)
Запас хода [192](#)

Дополнительная информация:

Контрольные и сигнальные лампы, см. стр. [175](#).

Органы управления на руле

Орган управления	Функция
	Отображение строки меню на комбинации приборов.
	Вращение рифленого колесика: прокрутка выбора вверх или вниз. Наклон рифленого колесика в соответствующем направлении: смещение выбора влево или вправо. Нажатие рифленого колесика: подтверждение выбора.

Конфигурация структуры

В режиме движения Personal Mode структура на комбинации приборов может настраиваться и отображаться индивидуально.

- Нажмите кнопку  на руле.
Строка меню отображается на панели приборов.
- „LAYOUT“
При необходимости выберите меню, наклонив рифленое колесико на руле.
- Выберите нужную настройку с помощью рифленого колесика на руле.

Настройки

Некоторые индикаторы можно настраивать индивидуально, например вторая фактическая скорость.

-  меню «Приложения»
- „Автомоб.“
- „Дисплей“

4. „Панель приборов“
5. Выберите нужную настройку.

Live Vehicle

Принцип действия

Live Vehicle — виртуальное изображение собственного автомобиля с различной информацией, например о состоянии автомобиля или индикацией потока энергии.

Общие положения

В зависимости от дорожной ситуации на дисплее управления отображается соответствующая информация. Статусы неисправности не учитываются.

Адаптивный контент

Следующий контент отображается попеременно и в зависимости от выбранного режима движения:

- ▷ Состояние автомобиля, см. стр. 192.
- ▷ Текущий режим движения, см. стр. 193.
- ▷ Спортивная приборная панель, см. стр. 193.
- ▷ Рекомендации по экономичному вождению, см. стр. 404.
- ▷ Данные поездки, см. стр. 188.

Статическое содержимое

Следующее содержимое может постоянно отображаться на дисплее управления независимо от дорожной ситуации и настроенного режима движения.

- ▷ Состояние автомобиля.
- ▷ Данные поездки.

Настройка отображения

В меню Live Vehicle можно выбрать адаптивное отображение или статичное содержимое.

1. ■■ меню «Приложения»
2. „Автомоб.“
3. „Live Vehicle“
4. „Содерж.“
5. Выберите нужную настройку.

Проекционный дисплей BMW

Принцип действия

Проекционный дисплей проецирует важную информацию на лобовое стекло в поле зрения водителя, например скорость. Можно получать информацию, не отрывая взгляда от дороги.

Кнопки на руле позволяют настраивать различные виды проекционного дисплея. На дисплее управления можно настраивать другие параметры, например яркость или высоту.

Общие положения

Соблюдайте указания по очистке проекционного дисплея, приведенные в разделе «Уход».

Дополнительная информация:

Уход за специальными частями, см. стр. 479.

Обзор

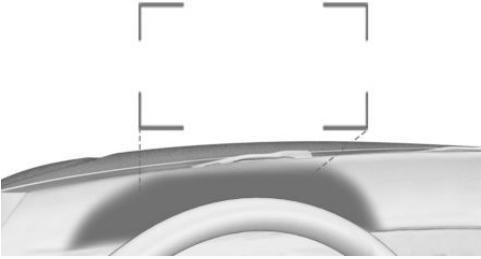

Индикаторы проекционного дисплея проецируются на лобовое стекло через защитное стекло. Защитное стекло находится между рулевым колесом и лобовым стеклом.

Отображаемая информация

На проекционном дисплее отображается следующая информация:

- ▶ Скорость.
- ▶ Указания навигационной системы.
- ▶ Сообщения системы контроля параметров автомобиля.
- ▶ Спортивная приборная панель.
- ▶ Shift Lights.
- ▶ Рекомендации по экономичному вождению.
- ▶ Списки и сообщения.
- ▶ Системы помощи водителю.

Некоторая информация отображается только при необходимости и на короткое время.

Конфигурация вида

Виды проекционного дисплея можно настраивать независимо от индикации на комбинации приборов, например уменьшенный вид.



1. Нажмите кнопку  на руле.

Строка меню отображается на панели приборов.

2. „HEAD-UP“

При необходимости выберите меню, наклонив рифленое колесико на руле.

3. Выберите нужную настройку с помощью рифленого колесика на руле.

Включение/выключение проекционного дисплея

1.  меню «Приложения»
2. „Автомоб.“
3. „Дисплеи“
4. „Проекционный дисплей“
5. „Проекционный дисплей“

Настройки

Для проекционного дисплея доступны индивидуальные настройки, например, высоты, яркости или отображения данных. Дополнительно индивидуально настраиваются отдельные индикаторы на проекционном дисплее, например информация о системе помощи водителю.

1.  меню «Приложения»
2. „Автомоб.“
3. „Дисплеи“
4. „Проекционный дисплей“
5. Выберите нужную настройку.

Видимость показаний

На видимость индикаторов в проекционном дисплее влияют следующие факторы:

- ▶ Положение сиденья.
- ▶ Предметы на защитном стекле проекционного дисплея.
- ▶ Пыль или грязь на защитном стекле проекционного дисплея.
- ▶ Лобовое стекло загрязнено внутри или снаружи.

- ▶ Очки от солнца с определенными поляризационными светофильтрами.
- ▶ Мокрая поверхность дороги.
- ▶ Неблагоприятные условия освещения.

Если изображение искажено, проверьте базовые настройки на авторизованной СТОА, другой квалифицированной СТОА или специализированной СТО.

Специальное лобовое стекло

Лобовое стекло является частью системы. Форма и покрытие специального лобового стекла обеспечивают функционирование системы.

В случае повреждения специального лобового стекла обратитесь для его замены на авторизованную СТОА, другую квалифицированную СТОА или специализированную СТО.

Система контроля параметров автомобиля

Принцип действия

Система автоматической диагностики контролирует устройства в автомобиле и сообщает, когда в контролируемых системах возникают неисправности.

Сообщение системы контроля параметров автомобиля представляет собой комбинацию контрольных или сигнальных ламп и текстовых сообщений на комбинации приборов и при необходимости на проекционном дисплее. Дополнительно раздается звуковой сигнал и на дисплее управления отображается текстовое сообщение.

Некоторые сообщения системы контроля параметров автомобиля исчезают автоматически примерно через 20 секунд, но остаются в памяти. Сохраненные сообщения системы контроля параметров автомобиля можно просмотреть на дисплее управле-

ния. Срочные сообщения системы контроля параметров автомобиля отображаются постоянно и при необходимости могут быть временно скрыты.

Отключение сообщений системы контроля параметров автомобиля

В некоторых случаях постоянно отображаемые сообщения системы контроля параметров автомобиля могут на короткое время деактивироваться. По истечении примерно 8 с эти сообщения автоматически активируются снова.

◀ Символ «стрелка» рядом с сообщением системы контроля параметров автомобиля показывает, можно ли скрыть сообщение системы контроля параметров автомобиля.



Чтобы скрыть сообщения системы контроля параметров автомобиля, наклоните рифленое колесико на рулевом колесе влево.

Отображение сохраненных сообщений системы контроля параметров автомобиля

Дополнительную информацию можно вызвать посредством системы контроля параметров автомобиля, например, о причине неисправности и соответствующих необходимых действиях.

В зависимости от сообщения системы контроля параметров автомобиля можно выбрать дополнительные справки.

1. ■■ меню «Приложения»
2. „Автомоб.“
3. „Состояние автомобиля“
4. „Автомат. диагностика“
5. Выберите нужное текстовое сообщение.



Индикация

Сообщение системы контроля параметров автомобиля отображается в комбинации приборов в виде текстового сообщения с символом.

При наличии срочных сообщений на дисплее управления автоматически отображается дополнительное уведомление.

Если одновременно возникает несколько неисправностей, сообщения отображаются одно за другим.

Определенные сообщения, которые отображаются во время движения, снова отображаются после выключения Готовности к движению.



Символы в комбинации приборов указывают на активное или сохраненное сообщение системы контроля параметров автомобиля.



Контрольные и сигнальные лампы

Принцип действия

Контрольные и сигнальные лампы в комбинации приборов показывают статус некоторых функций в автомобиле. Контрольные и сигнальные лампы указывают на неисправности в контролируемых системах.

Общие положения

Контрольные и сигнальные лампы могут загораться разным цветом и в различных комбинациях.

При включении Готовности к движению проверяется работоспособность некоторых ламп, и они временно загораются.

Красные лампы

Сигнал непристегнутого ремня безопасности



Не пристегнут ремень безопасности.

Дополнительная информация:

Сигнал непристегнутого ремня безопасности, см. стр. 132.

Система подушек безопасности



Сигнальная лампа загорается на короткое время: при включении готовности к движению сигнализирует о функциональной готовности всей системы надувных подушек безопасности и натяжителей ремней безопасности.

Сигнальная лампа не горит или горит постоянно: возможно, система надувных подушек безопасности или натяжителей ремня безопасности не работают. Незамедлительно обратитесь на авторизованную СТОА, другую квалифицированную СТОА или специализированную СТО для проверки автомобиля.

Дополнительная информация:

Подушки безопасности, см. стр. 212.

Стояночный тормоз



Стояночный тормоз установлен.

Дополнительная информация:

Стояночный тормоз, см. стр. 165.

Тормозная система



Тормозные накладки изношены или неисправна тормозная система.

Возможно, усиление тормозного привода не работает. Возможно, в процессе торможения потребуется большее усилие на педали.

Незамедлительно обратитесь на авторизованную СТОА, другую квалифицированную СТОА или специализированную СТО для проверки автомобиля.

Ассистент аварийной остановки



Сработал ассистент аварийной остановки.

Дополнительная информация:

Ассистент аварийной остановки, см. стр. 246.

Опасность столкновения



При угрозе столкновения сигнальная лампа горит или мигает в сочетании со звуковым сигналом.

Дополнительная информация:

Предупреждение о лобовом столкновении, см. стр. 219.

Предупреждение о наличии пешеходов



Сигнальная лампа горит: опасность столкновения с человеком, например пешеходом или велосипедистом. Необходимо повышенное внимание.

Сигнальная лампа мигает, раздается звуковой сигнал: распознана непосредственная опасность столкновения с человеком, например пешеходом или велосипедистом. Немедленно начните торможение или объездной маневр.

Дополнительная информация:

Функция предупреждения при появлении пешеходов, см. стр. 226.

Предупреждение о столкновении



Сигнальная лампа горит: распознана опасность столкновения, например с автомобилем. Необходимо повышенное внимание.

Сигнальная лампа мигает, раздается звуковой сигнал: распознана непосредственная опасность столкновения с автомобилем. Немедленно начните торможение или объездной маневр.

Дополнительная информация:

Функция предупреждения в случае наезда, см. стр. 223.

Предупреждение о перекрестке: распознан автомобиль справа



Сигнальная лампа горит: распознана опасность столкновения с автомобилем, движущимся в поперечном направлении справа. Необходимо повышенное внимание.

Сигнальная лампа мигает, раздается звуковой сигнал: распознана непосредственная опасность столкновения с автомобилем, движущимся в поперечном направлении. Немедленно начните торможение или объездной маневр.

Дополнительная информация:

Функция предупреждения на перекрестках, см. стр. 227.

Предупреждение о перекрестке: распознан автомобиль слева



Сигнальная лампа горит: распознана опасность столкновения с автомобилем, движущимся в поперечном направлении слева. Необходимо повышенное внимание.

Сигнальная лампа мигает, раздается звуковой сигнал: распознана непосредственная опасность столкновения с автомобилем, движущимся в поперечном



направлении. Немедленно начните торможение или объездной маневр.

Дополнительная информация:

Функция предупреждения на перекрестках, см. стр. 227.

Система контроля дистанции



Сигнальная лампа мигает и звучит сигнал: примените тормоз и, если необходимо, совершите объездной маневр.

Дополнительная информация:

Система контроля дистанции, см. стр. 274.

Режим Assisted Driving



Аварийная световая сигнализация мигает и звучит сигнал:

Система выключится или будет остановлена.

Сигнальная лампа горит и звучит сигнал:

Взгляд водителя направлен не на дорожную обстановку. Система будет остановлена. При необходимости система уменьшает скорость до остановки. При необходимости система не выполняет вспомогательные движения рулем.

Дополнительная информация:

Assisted Driving Mode, см. стр. 281.

Assisted Driving Mode: руки не на рулевом колесе



Сигнальная лампа горит и звучит сигнал:

Руки не охватывают рулевое колесо или, в зависимости от комплектации и эксклюзивного исполнения, взгляд водителя направлен не на дорожную обстановку. Система будет остановлена.

При необходимости система уменьшает скорость до остановки.

При необходимости система не выполняет вспомогательные движения рулем.

Немедленно возьмитесь руками за руль и следите за дорожной обстановкой.

Дополнительная информация:

Assisted Driving Mode, см. стр. 281.

Personal Pilot



Сигнальная лампа горит и звучит сигнал:

Водитель должен сразу же взять на себя задачу движения.

Немедленно возьмитесь руками за рулевое колесо и сами выполните задачу движения.

Дополнительная информация:

Personal Pilot, см. стр. 300.

Personal Pilot



Сработала функция аварийной остановки системы Personal Pilot. Автомобиль тормозит и останавливается на текущей полосе движения.

Дополнительная информация:

Personal Pilot, см. стр. 300.

Желтые лампы

Антиблокировочная система



Обнаружен сбой в работе или система неисправна. Антиблокировочная система недоступна.

Управляемость при полном торможении может быть ограничена.

Незамедлительно обратитесь на авторизованную СТОА, другую квалифицированную СТОА или специализированную СТО для проверки автомобиля.

Дополнительная информация:

Антиблокировочная система, см. стр. 258.

Тормозная система



Тормозные накладки изношены или неисправна тормозная система.

Обратитесь на авторизованную СТОА, другую квалифицированную СТОА или специализированную СТО для проверки автомобиля.

Режим Assisted Driving



Сигнальная лампа горит и звучит сигнал: система будет остановлена.

Сигнальная лампа мигает: пересечение ограничения полосы движения.

Дополнительная информация:

Assisted Driving Mode, см. стр. 281.

Assisted Driving Mode: руки не на рулевом колесе



Руки не обхватывают руль. Система по-прежнему активна.

Возьмитесь руками за руль.

Дополнительная информация:

Assisted Driving Mode, см. стр. 281.

Personal Pilot



Требуется, чтобы водитель срочно взял на себя задачу движения.

Возьмитесь руками за рулевое колесо и сами выполните задачу движения.

Дополнительная информация:

Personal Pilot, см. стр. 300.

Предупреждение о лобовом столкновении ограничено или не работает



В зависимости от комплектации и экспортного исполнения: распознано ограничение функциональности, например из-за системных ограни-

чений камер, или система отказала.

Продолжение движения возможно. При необходимости соблюдайте указания из сообщений системы контроля параметров автомобиля.

Дополнительная информация:

Предупреждение о лобовом столкновении, см. стр. 219.

Система динамического контроля устойчивости DSC работает



Сигнальная лампа мигает: система динамического контроля устойчивости регулирует приводные и тормозные силы. Автомобиль стабилизируется. Снизьте скорость и адаптируйте манеру вождения к особенностям дорожного покрытия.

Сигнальная лампа горит: отказ или инициализация системы динамического контроля устойчивости. Стабилизация движения ограничена или вышла из строя.

Если сигнальная лампа горит постоянно, немедленно обратитесь на авторизованную СТОА, другую квалифицированную СТОА или специализированную СТО для проверки автомобиля.

Дополнительная информация:

Система динамического контроля устойчивости, см. стр. 258

Система динамического контроля устойчивости деактивирована, или активирована повышенная динамика движения



Система динамического контроля устойчивости деактивирована или активирована повышенная динамика движения.

Дополнительная информация:



- ▶ Система динамического контроля устойчивости, см. стр. 258
- ▶ Настройка для повышенной динамики движения, см. стр. 260.

Система помощи при начале движения



Система помощи при начале движения активирована.

Дополнительная информация:

Система помощи при начале движения, см. стр. 261.

Индикатор повреждения шин



Сигнальная лампа горит: обнаружены прокол шины или падение давления в шине.

Сбавьте скорость и осторожно остановитесь. Избегайте при этом резких воздействий на рулевое управление и тормоза.

Дополнительная информация:

Индикатор повреждения шин, см. стр. 429.

Система контроля давления в шинах



Сигнальная лампа горит: обнаружены прокол шины или падение давления в шине. Учитывайте информацию, приведенную в сообщении системы автоматической диагностики.

Сигнальная лампа мигает и потом горит постоянно: невозможно распознать повреждения или падение давления в шине.

- ▶ Неисправность, вызванная воздействием устройств и приборов с одинаковой передающей частотой: после выхода из поля неисправности система автоматически активируется.
- ▶ Для шин со специальным допуском: система контроля давления в шинах

не смогла завершить сброс: выполните сброс системы повторно.

- ▶ Установлено колесо без электронного блока: при необходимости обратитесь для проверки на авторизованную СТОА, другую квалифицированную СТОА или специализированную СТО.
- ▶ Сбой в работе: обратитесь на авторизованную СТОА, другую квалифицированную СТОА или специализированную СТО для проверки системы.

Дополнительная информация:

Система контроля давления в шинах, см. стр. 422.

Система рулевого управления



Возможно, неисправна система рулевого управления.

Для проверки системы обратитесь на авторизованную СТОА, другую квалифицированную СТОА или специализированную СТО.

Дополнительная информация:

Интегральное активное рулевое управление, см. стр. 262.

Выбросы отработавших газов



▶ Сигнальная лампа мигает:

Неисправность двигателя, которая может привести к повреждению катализатора.

Незамедлительно обратитесь на СТОА для проверки автомобиля.

- ▶ Сигнальная лампа горит:
Качество отработанных газов снижается.
Как можно скорее обратитесь на СТОА для проверки автомобиля.

Обратитесь на авторизованную СТОА, другую квалифицированную СТОА или

специализированную СТО для проверки автомобиля.

Система слежения за разметкой



В зависимости от комплектации и экспортного исполнения:

Сигнальная лампа горит: распознано ограничение функциональности, например из-за малой высоты солнца над горизонтом, или система отказала. Продолжение движения возможно. При необходимости соблюдайте указания из сообщений системы контроля параметров автомобиля. Сигнальная лампа мигает: выдается активное предостережение. Система не выполняет подруливание.

Дополнительная информация:

Система слежения за разметкой, см. стр. 232.

Задний противотуманный фонарь



Задний противотуманный фонарь включен.

Дополнительная информация:

Задний противотуманный фонарь, см. стр. 204.

Акустическая защита пешеходов



Отказ акустической защиты пешеходов. Повышенное внимание при маневрировании.

При повторном отказе системы обратитесь для проверки на авторизованную СТОА, другую квалифицированную СТОА или специализированную СТО.

Дополнительная информация:

Акустическая защита пешеходов, см. стр. 153.

Зеленые лампы

Указатели поворота



Указатель поворота включен.

Необычно быстрое мигание контрольной лампы указывает на выход из строя указателя поворота прицепа.

Дополнительная информация:

Указатели поворота, см. стр. 196.

Стояночные огни



Стояночный свет включен.

Дополнительная информация:

Стояночный свет, ближний свет, см. стр. 200.

Ближний свет



Ближний свет включен.

Дополнительная информация:

Стояночный свет, ближний свет, см. стр. 200.

Ассистент дальнего света



Ближний свет включен, и активирован ассистент дальнего света.

Дальний свет будет включаться и выключаться в зависимости от дорожной ситуации.

Дополнительная информация:

Ассистент дальнего света, см. стр. 197.

Система слежения за разметкой



В зависимости от комплектации и экспортного исполнения:

Контрольная лампа мигает: система выдает активное предостережение. При необходимости система выполняет подруливание.



Дополнительная информация:

Система слежения за разметкой, см. стр. 232.

Автоматическое удерживание: самостоятельное удерживание автомобиля



Функция автоматического удерживания готова к работе. Автомобиль автоматически удерживается в неподвижном состоянии.

Дополнительная информация:

Автоматическое удерживание, см. стр. 167.

Автоматическое удерживание: автомобиль заблокирован от скатывания



После остановки автомобиль автоматически блокируется от скатывания.

Дополнительная информация:

Автоматическое удерживание, см. стр. 167.

Ручной ограничитель скорости



Контрольная лампа горит: система включена.

Контрольная лампа мигает: настроенная предельная скорость превышена.

Дополнительная информация:

Ручной ограничитель скорости, см. стр. 269.

Круз-контроль



Система активна.

Дополнительная информация:

Круз-контроль, см. стр. 271.

Система контроля дистанции



Контрольная лампа горит: обнаружен движущийся впереди автомобиль. Значок автомобиля гаснет, если не происходит распознавание движущегося впереди автомобиля.

Контрольная лампа мигает: автомобиль впереди тронулся с места.

Дополнительная информация:

Система контроля дистанции, см. стр. 274.

Ассистент ограничения скорости



Распознанное ограничение скорости можно принять кнопкой SET. Когда ограничение скорости принято, отображается зеленая галочка.

Дополнительная информация:

Ассистент ограничения скорости, см. стр. 292.

Режим Assisted Driving



Система помогает водителю удерживать автомобиль на полосе движения.

Дополнительная информация:

Assisted Driving Mode, см. стр. 281.

Ассистент смены полосы движения: выполняется смена полосы



Символ «стрелка» для смены полосы движения зеленый: система выполняет смену полосы движения.

Дополнительная информация:

Ассистент смены полосы движения, см. стр. 287.

Ассистент смены полосы движения: смена полосы невозможна



Линия для ограничения полосы движения на соответствующей стороне серая: намерение сменить полосу движения было распознано системой. В данный момент смена полосы движения невозможна.

Дополнительная информация:

Ассистент смены полосы движения, см. стр. 287.

Assisted Driving Mode Plus



Система активна.

Дополнительная информация:
Assisted Driving Mode Plus, см. стр. 289.

Бирюзовые лампы

Personal Pilot



Personal Pilot активен и взял на себя задачу движения.

Дополнительная информация:

Personal Pilot, см. стр. 300.

Personal Pilot



Водитель должен взять на себя задачу движения.

Возьмитесь руками за рулевое колесо и сами выполните задачу движения.

Дополнительная информация:

Personal Pilot, см. стр. 300.

Personal Pilot



Индикатор показывает оставшееся время, в течение которого водитель должен взять на себя задачу движения.

Дополнительная информация:

Personal Pilot, см. стр. 300.

Синие лампы

Дальний свет



Включен дальний свет.

Дополнительная информация:

Дальний свет, см. стр. 196.

Ассистент дальнего света



Дальний свет включен ассистентом дальнего света.

Дополнительная информация:

Ассистент дальнего света, см. стр. 197.

Серые лампы

Ручной ограничитель скорости



Работа системы остановлена.

Дополнительная информация:

Ручной ограничитель скорости, см. стр. 269.

Система контроля дистанции



Контрольная лампа мигает: не созданы условия, необходимые для работы системы. Система была деактивирована, однако выполняет торможение до активного вмешательства нажатием педали тормоза или педали газа.

Дополнительная информация:

Система контроля дистанции, см. стр. 274.

Режим Assisted Driving



Система находится в режиме Готовности и не выполняет движения руля.



Система включается автоматически, если все необходимые для работы условия выполнены.

Дополнительная информация:

Assisted Driving Mode, см. стр. 281.

Assisted Driving Mode Plus



Работа системы прервана и автоматически возобновится при выполнении всех необходимых условий для работы функции.

Дополнительная информация:

Assisted Driving Mode Plus, см. стр. 289.

Предупреждение о лобовом столкновении



В зависимости от комплектации и экспортного исполнения: система выключена.

Дополнительная информация:

Предупреждение о лобовом столкновении, см. стр. 219.

Система слежения за разметкой



В зависимости от комплектации и экспортного исполнения:

Сигнальная лампа горит: система выключена или автоматически деактивирована, например из-за активации режима DSC OFF.

Сигнальная лампа мигает: выдается активное предупреждение. Система не выполняет подруливание.

Дополнительная информация:

Система слежения за разметкой, см. стр. 232.

Белые лампы

Круиз-контроль с системой контроля дистанции



Система контроля дистанции не работает, так как нажата педаль акселератора.

Дополнительная информация:

Система контроля дистанции, см. стр. 274.

Assisted Driving Mode Plus



Систему можно активировать.

Дополнительная информация:

Assisted Driving Mode Plus, см. стр. 289.

Personal Pilot



Функция Personal Pilot доступна и может использоваться.

Дополнительная информация:

Personal Pilot, см. стр. 300.

Списки выбора

Принцип действия

На панели приборов или на проекционном дисплее может осуществляться отображение и, при необходимости, управление списками определяемых функций.



- ▷ Виды развлечений.
- ▷ Текущее аудиоустройство.
- ▷ Список последних вызовов.

При необходимости, соответствующее меню отображается на дисплее управления.

Вывод и управление списком

Отображение и управление списками выбора осуществляется посредством органов управления на руле.

Органы управления

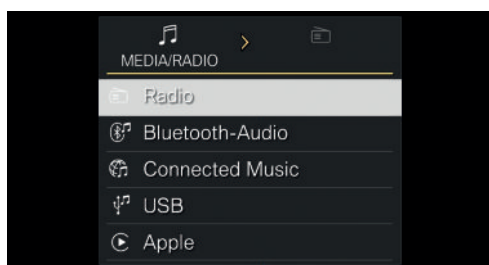

Органы управления	Функция
	Смените вид развлечения. После повторного нажатия кнопки показанный список закрывается.
	Выведите список последних вызовов.
	Вращение рифленого колесика: отображение списка выбранного в данный момент вида развлечений или прокрутка списка вверх или вниз. Наклон рифленого колесика в соответствующем направлении: смещение выбора влево или вправо. Нажатие рифленого колесика: подтверждение выбора.

Индикация





Списки выбора, например виды развлечений, отображаются на комбинации приборов.

Пример: выбор радиостанции

-  Нажмите кнопку видов развлечений.
-  Чтобы перейти к списку радиостанций, переместите рифленое колесико вправо.
- Для выбора радиостанции поверните рифленое колесико.
- Для подтверждения выбранной радиостанции нажмите рифленое колесико.

Пример: смена вида развлечения

-  Нажмите кнопку видов развлечений.
-  Для выбора вида развлечения поверните рифленое колесико.
- Для подтверждения выбранного вида развлечения нажмите рифленое колесико.

Индикатор рекомендуемой передачи

Принцип действия

Индикатор рекомендуемой передачи подсказывает передачу, которая оптимально подходит к текущей дорожной ситуации. Использование оптимальной передачи способствует эффективной манере вождения.

Общие положения

Индикатор рекомендуемой передачи, в зависимости от комплектации и экспортного исполнения, активен в ручном режиме М.



Индикация

Указания по переключению на повышенную или пониженную передачу или информация о текущей передаче отображаются в комбинации приборов.

В автомобилях без индикатор рекомендуемой передачи отображается включенная передача.

Пример Описание

M3

В длительном ручном режиме M: Включена оптимальная передача.

D3

С подрулевыми лепестками: временный ручной режим.

S3

С подрулевыми лепестками: спортивная программа.

2>3

Указание по переключению.

Дополнительная информация:

Подрулевые лепестки, см. стр. 159.

Индикатор мощности

Принцип действия

Индикатор мощности показывает текущую приводную мощность в процентах от полной мощности.

Активация/деактивация индикатора мощности

В зависимости от выбранного режима движения или индивидуально сконфигурированной структуры отображается индикатор мощности или тахометр.

Индикация





Указательная стрелка в зоне стрелки 1: индикация рекуперации энергии торможения, например во время снижения скорости, CHARGE.

Указательная стрелка в области стрелки 2: приводная мощность в процентах, POWER.

Сниженная приводная мощность

Из-за определенных факторов доступная приводная мощность может снижаться. Соответствующая корректировка индикатора мощности выполняется автоматически.

Кроме того, символы на индикаторе мощности и тахометре указывают на снижение приводной мощности:

Символ	Описание
	Синий символ: холодная система привода. Белый символ: повышенная температура привода, например, из-за длительной или высокой потребности в мощности во время езды по горным дорогам.
	В зависимости от комплектации и экспортного исполнения: Ограничение приводной мощности с помощью цифрового ключа BMW Digital Key.
	Ограничение функциональности системы. При определенных обстоятельствах дополнительно отображается сообщение системы контроля параметров автомобиля.

Тахометр

Общие положения

Ни в коем случае не доводите обороты до значений красного предупреждающего сектора. В целях защиты двигателя в этом диапазоне снижается подача топлива.

Активация/деактивация тахометра

Тахометр отображается в зависимости от выбранного режима движения или сконфигурированной структуры.

Индикация тахометра может изменяться в зависимости от выбранного режима движения.

Уменьшенный диапазон частоты вращения

Из-за определенных факторов, например из-за непрогретого привода, доступный диапазон частоты вращения может уменьшаться. В зависимости от доступного диапазона частоты вращения автоматически адаптируется индикация на тахометре.

Готовность к эксплуатации и Готовность к движению



На панели приборов отображается OFF. Готовность к движению выключена, готовность к эксплуатации включена.



На комбинации приборов отображается READY. Функция «Автоматический старт/стоп» готова к автоматическому пуску двигателя.

Дополнительная информация:

- ▷ Рабочее состояние автомобиля, см. стр. 46.
- ▷ Автоматический Старт/Стоп, см. стр. 154.

Температура двигателя



- ▷ Холодный двигатель: стрелка находится в синем диапазоне температур, рядом с ограничителем индикатора температуры, и отображается надпись WARM-UP.



Выполняйте движение при умеренном числе оборотов и с умеренной скоростью.

- ▷ Обычная рабочая температура: стрелка находится посередине или в левой половине индикации температуры.
- ▷ Горячий двигатель: стрелка находится в красном диапазоне температур. Дополнительно отображается сообщение системы контроля параметров автомобиля.

Дополнительная информация:

Уровень охлаждающей жидкости, см. стр. 451.

Наружная температура

Общие положения

Если индикация опускается до +3 °C или ниже, раздается сигнал.

Отображается сообщение системы контроля параметров автомобиля.

Осторожно, опасность гололедицы!

Указание по технике безопасности

ОСТОРОЖНО

Даже при температуре выше +3 °C существует опасность гололедицы, например на мостах или затененных участках дороги. Существует опасность аварии. При низких температурах адаптируйте манеру вождения к погодным условиям.

Shift Lights

Принцип действия

Функция Shift Lights отображает подходящий момент переключения на повышенную передачу, с которой можно достичь больших значений ускорения.

Общие положения

Shift Lights активны в ручном режиме M и могут отображаться на комбинации приборов или на проекционном дисплее вместе с тахометром.

Необходимые для работы условия

- ▷ Ручной режим M должен быть активирован.
- ▷ Расширенный режим должен быть активирован.

Дополнительная информация:

Расширенный режим, см. стр. 160.

Индикация



Загорающиеся последовательно желтым поля указывают на предстоящий момент переключения передач.

- ▷ Самое позднее переключение, когда все поля загораются красным светом.
- ▷ При достижении максимально допустимой частоты вращения начинают ми-

гать все индикаторы, и для защиты двигателя снижается подача топлива.

Центральное поле индикации

Отображаемый контент

Можно выбрать следующие настройки:

- ▷ Минимизированный вид.
- ▷ Данные поездки, см. стр. 188.
- ▷ Assisted View, см. стр. 190.
- ▷ Просмотр маршрута системы навигации.
- ▷ Просмотр карты системы навигации.
- ▷ Акселерометр, см. стр. 191.
- ▷ Развлекательная система.
- ▷ Вид с использованием дополненной реальности.

В зависимости от комплектации вид с использованием дополненной реальности позволяет визуализировать на комбинации приборов системы помощи водителю в реальном пространстве вокруг автомобиля.

Серые линии показывают рекомендуемое минимальное расстояние до движущегося впереди автомобиля при выключенных системах регулирования скорости.

- ▷ Android Auto®.

В зависимости от комплектации и экзотического исполнения, могут также отображаться выбранные функции совместимого смартфона, например виды карты.

Некоторое содержимое центрального поля индикации также может настраиваться для индикации на проекционном дисплее.

Дополнительная информация:

Проекционный дисплей, см. стр. 172.

Руководство пользователя систем навигации, развлечения и связи, см. стр. 6.

Настройка центрального поля индикации

Содержимое центрального поля индикации на комбинации приборов может настраиваться и отображаться индивидуально, например для отображения данных поездки.



1. Нажмите кнопку  на руле.
Строка меню отображается на панели приборов.
2. „CONTENT“
При необходимости выберите меню, наклонив рифленое колесико на руле.
3. Выберите нужную настройку с помощью рифленого колесика на руле.

Данные поездки

Принцип действия

При отображении данных поездки предоставляется различная информация о поездке, например данные среднего расхода или счетчика разового пробега.

Общие положения

Данные поездки можно отображать на дисплее управления и на панели приборов.

В зависимости от настройки, в меню Live Vehicle на дисплее управления отображаются данные о поездке.

Значения могут отображаться и сбрасываться в зависимости от различных интервалов.



Индикация на дисплее управления

Общие положения

На дисплее управления отображаются следующие данные поездки.

- ▷ Установленный интервал для отображения данных поездки.
- ▷ Средний расход топлива в зависимости от заданного интервала.
- ▷ Время движения в зависимости от заданного интервала.
- ▷ Пройденный путь в зависимости от заданного интервала.
- ▷ Участок пути, пройденный в режиме движения накатом.

Постоянное отображение данных о поездке

1. меню «Приложения»
2. „Автомоб.“
3. „Live Vehicle“
4. „Содерж.“
5. „Данные о поездке“

Показание на комбинации приборов

На панели приборов может отображаться информация о расходе и пробеге.

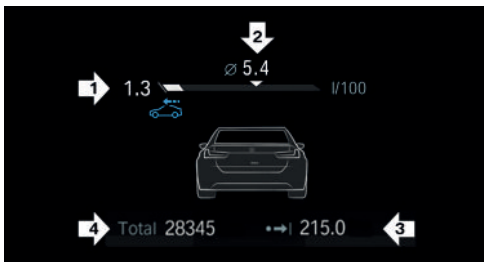

- ▷ Текущий расход, стрелка 1.
- ▷ Средний расход, стрелка 2.

- ▷ Пройденный путь в зависимости от заданного интервала, стрелка 3.
- ▷ Символ указывает на режим движения накатом.
- ▷ Общий пробег, стрелка 4.

Текущий расход

Индикация текущего расхода позволяет контролировать текущий расход топлива, например для экономичного и экологичного вождения.

Технология мягкого гибрида: в зависимости от комплектации подача топлива прекращается на низкой скорости, а также при неподвижном автомобиле, и двигатель внутреннего сгорания продолжает работать. В этом случае двигатель внутреннего сгорания работает на электротяге.

Средний расход

Средний расход топлива отображается в зависимости от настройки интервалов индикации данных поездки.

Настройка отображения данных поездки

Интервал отображения данных поездки на панели приборов и на дисплее управления доступен для настройки.

1. меню «Приложения»
2. „Автомоб.“
3. „Системные настройки“
4. „Период данных о поездке“
5. „Значения“
6. Выберите нужную настройку:
 - ▷ „С момента начала движ.“: значения автоматически сбрасываются примерно через четыре часа неподвижного состояния автомобиля.
 - ▷ „С момента заправки“: значения автоматически сбрасываются после

заправки большого количества топлива.

- ▶ „С завода“: значения отображаются с момента заводской поставки.
- ▶ „С мом. индив. настройки“: значения отображаются с момента последнего ручного сброса. Значения могут быть сброшены в любой момент времени.

Сброс средних значений вручную

Следующий интервал можно в любой момент времени сбросить вручную:

„От индивидуальной настройки ()“

С помощью рифленого колесика на руле:

1. Отображение данных поездки на комбинации приборов.



2. Удерживайте рифленое колесико на руле до сброса значений.

Через iDrive:

1. меню «Приложения»
2. „Автомоб.“
3. „Системные настройки“
4. „Период данных о поездке“
5. „Сброс индивид. настроек“

Средние значения и счетчики обнуляются.

После сброса средних значений и счетчиков автоматически настраивается следующий интервал:

„От индивидуальной настройки ()“

Assisted View

Принцип действия

При наличии Assisted View на комбинации приборов может отображаться информация о системах помощи водителю посредством анимированного кругового обзора автомобиля.

Если активна система парковки, то в Assisted View отображается информация о парковке и маневрировании.

Указание по технике безопасности

ОСТОРОЖНО

Система не освобождает водителя от личной ответственности за правильную оценку дорожной ситуации. Из-за системных ограничений система не может должным образом реагировать на все дорожные ситуации без участия водителя. Существует опасность аварии. Адаптируйте манеру вождения к ситуации на дороге. Следите за ситуацией на дороге, всегда оставайтесь готовыми к рулевому управлению и торможению, в соответствующих ситуациях активно действуйте.

Общая информация

Отображение функции Assisted View можно настраивать и выводить на дисплей в центральном поле индикации.

Дополнительная информация:

Центральное поле индикации, см. стр. 188.

Индикация

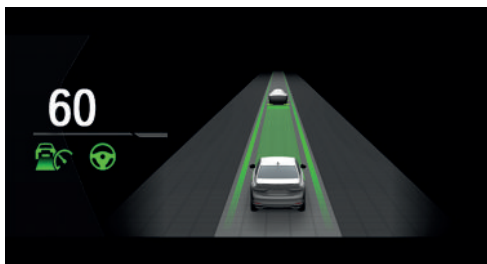

Пример с активной системой помощи водителю: отображаются контрольные и сигнальные лампы для системы контроля дистанции и Assisted Driving Mode. Од-



новременно система контроля дистанции в анимированном виде отображается в Assisted View.

Физические границы работы системы

Возможности распознавания системы ограничены.

Объекты учитываются, только если они распознаются системой.

Дополнительная информация:

- ▷ Камеры, см. стр. 39.
- ▷ Радиолокационные датчики, см. стр. 40.

Акселерометр

Общие положения

Акселерометр показывает силы, действующие во время движения в продольном и поперечном направлении на всех пассажирах транспортного средства.

Индикацию можно сконфигурировать в центральном поле индикации на комбинации приборов.

Значения автоматически сбрасываются после каждого начала поездки.

Дополнительная информация:

Центральное поле индикации, см. стр. 188.

Сброс значений акселерометра вручную

1. Акселерометр отображается на комбинации приборов.



2. Нажмите и удерживайте рифленое колесико на рулевом колесе, пока значения не будут сброшены.

Дата и время

Можно настроить различные параметры отображения даты и времени, например формат даты.

В зависимости от комплектации и экспортного исполнения можно настроить часовой пояс и активировать автоматическую настройку времени. При автоматической настройке время, дата и при необходимости часовой пояс обновляются автоматически.

1. Меню приложений
2. „Автомоб.“
3. „Системные настройки“
4. „Дата и время“
5. Выберите желаемые настройки.

Индикатор уровня топлива

Принцип действия

Отображается текущий уровень заполнения топливного бака.

Общие положения

Наклон автомобиля может привести к колебаниям индикации.

Дополнительная информация:

Заправка топливом, см. стр. 408.

Индикация



Стрелка рядом с символом бензоколонки показывает, на какой стороне автомобиля находится крышка горловины топливного бака.

Текущий запас хода отображается в виде числового значения.

Запас хода

Принцип действия

Запас хода показывает, какой участок пути можно пройти при текущем уровне топлива в баке.

Общие положения

Прогнозируемый запас хода с оставшимся в баке топливом отображается на комбинации приборов.

При низком оставшемся запасе хода на короткое время выводится сообщение системы контроля параметров автомобиля. Небольшой оставшийся запас хода приводит к тому, что при спортивной манере вождения не всегда будут гарантированы функции двигателя, например, при быстром прохождении поворотов.

При запасе хода менее 50 км постоянно отображается сообщение системы контроля параметров автомобиля.

Указание по технике безопасности

УВЕДОМЛЕНИЕ

При запасе хода менее 50 км в двигатель может больше не поступать достаточное количество топлива. Функционирование двигателя больше не гарантируется. Существует опасность повреждения имущества. Своевременно производите заправку топливом.

Индикация



Текущий запас хода в виде числового значения отображается рядом с индикатором уровня топлива.

Установка единиц измерения

В зависимости от экспортного исполнения можно настроить единицы измерения для различных параметров, например, для расхода, пути/расстояния и температуры.

1.  меню «Приложения»
2. «Автомоб.»
3. «Системные настройки»
4. «Единицы измерения»
5. Выберите нужную настройку.

Состояние автомобиля



Общие положения

Для отдельных систем можно вывести на экран сведения о состоянии и выполнить определенные действия, например, для системы контроля параметров автомобиля.

Отображение состояния автомобиля

1.  меню «Приложения»
2. «Автомоб.»
3. «Состояние автомобиля»

Обзор

Символ	Описание
	„ИНДИКАТОР ПОВРЕЖДЕНИЯ ШИН“: Статус индикатора повреждения шин, см. стр. 429.
	„Контроль давл. в шинах“: статус системы контроля давления в шинах, см. стр. 422.



Символ	Описание
	„Уровень моторного масла“: Контроль уровня масла, см. стр. 447.
	„AdBlue“: Дизельный двигатель BMW с BluePerformance, см. стр. 443.
	„Автомат. диагностика“: отображение сохраненных сообщений системы автоматической диагностики, см. стр. 174.
	„Очередное ТО“: индикация сообщения о техобслуживании, см. стр. 194.

Необходимые для работы условия

- ▶ Выбран режим движения Personal Mode или Efficient Mode.
- ▶ Для Live Vehicle выбрана следующая настройка: „Адаптивное содержимое“.

Индикация

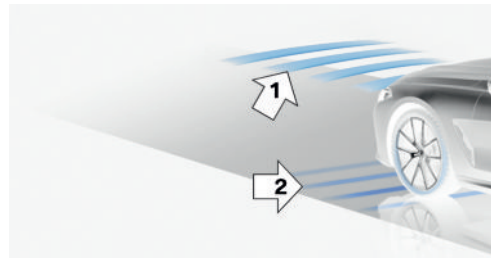

Пример:

Активна адаптивная рекуперация, стрелка 1.

При снижении скорости заряжается аккумуляторная батарея транспортного средства, стрелка 2.

Текущий режим движения

Общие положения

Текущий режим движения во время поездки динамически отображается в меню Live Vehicle на дисплее управления.

Могут отображаться следующие состояния.

- ▶ Движение.
- ▶ Режим движения накатом: „ЭФФЕКТИВНОЕ КАЧЕНИЕ“
- ▶ „АККУМУЛЯТОР ЗАРЯЖАЕТСЯ“

С технологией мягкого гибрида:

- ▶ Адаптивная рекуперация.
В зависимости от ситуации отображается дополнительная информация об адаптивной регенерации энергии торможения.
- ▶ Эффективное качество при выключенном двигателе.

Дополнительная информация:

- ▶ Адаптивная регенерация энергии торможения, см. стр. 401.
- ▶ Движение накатом, см. стр. 402.

Спортивная приборная панель

Принцип действия

Индикаторы спортивного режима полезны, прежде всего, при спортивной манере езды.

Необходимые для работы условия

- ▶ Выбран режим движения Sport Mode.
- ▶ При использовании Live Vehicle выбрана следующая настройка. „Адаптивное содержимое“

Индикация

Спортивная приборная панель отображается на дисплее управления в меню Live Vehicle.

На дисплее высвечивается следующая информация:

- ▷ Крутящий момент.
- ▷ Мощность.
- ▷ Давление наддува.
- ▷ Температура моторного масла.

Сервисное обслуживание

Принцип действия

Сообщения техобслуживания указывают на необходимость проведения техобслуживания.

Общие положения

После включения в комбинации приборов ненадолго отображается срок следующего сервисного обслуживания или пробег, оставшийся до следующего технического обслуживания.

Консультант сервиса может считать работы по техобслуживанию с автомобильного ключа.

Индикация

Более подробную информацию можно отобразить на дисплее управления.

1. ■■ меню «Приложения»
2. „Автомоб.“
3. „Состояние автомобиля“
4. „Очередное ТО“

Отобразятся мероприятия по техническому обслуживанию и предписанные законом техосмотры.

5. Выберите нужную запись.

Ввод срока

Можно ввести сроки предписанного технического осмотра автомобиля.

Проверьте правильность настройки даты и времени в автомобиле.

1. ■■ меню «Приложения»
2. „Автомоб.“
3. „Состояние автомобиля“
4. „Очередное ТО“
5. „Гостехосмотр“
6. „Дата:“
7. Выберите нужную настройку.

Сервисная книжка

Принцип действия

На дисплее управления можно отображать проведенное техобслуживание.

Общие положения

Выполните работы по техобслуживанию на авторизованной СТОА, другой квалифицированной СТОА или специализированной СТО. Выполненные работы по техобслуживанию записываются в данных автомобиля. Функция доступна после того, как техническое обслуживание было записано в данных автомобиля.



Индикация

1. ■■ меню «Приложения»
2. „Автомоб.“
3. „Состояние автомобиля“
4. „Очередное ТО“

Отображаются необходимые мероприятия по техническому обслуживанию и перечень предусмотренных законодательством техосмотров.

5. „История ТО“
6. Выберите запись для того, чтобы вывести на экран более подробную информацию.

Символы

Символ	Описание
	Техническое обслуживание выполнено в срок.
	Техническое обслуживание выполнено с задержкой.
	Техническое обслуживание не было выполнено.

Свет и обзор

Оснащение автомобиля

В данной главе описаны варианты комплектации, системы и функции, которые доступны сейчас или будут доступны в дальнейшем в зависимости от модели, даже если их нет в конкретном автомобиле.

Дополнительная информация:

Комплектация транспортного средства, см. стр. 8.

Указатели поворота

Указатель поворота в наружном зеркале

При движении и во время работы указателей поворота или аварийной световой сигнализации не складывайте наружные зеркала заднего вида, чтобы хорошо распознавались фонари указателей поворота в наружном зеркале.

Мигание

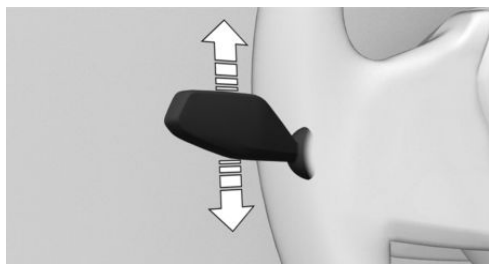

Нажмите рычажный переключатель с переходом за точку срабатывания.

Трехкратное мигание указателями поворота

Слегка нажмите на переключатель вверх или вниз.

Длительность трехкратного мигания указателями поворота можно регулировать.

1. меню «Приложения»
2. „Автомоб.“
3. „Наружное освещение“
4. При необходимости „Другие настройки“.
5. „Мигание“
6. Выберите нужную настройку.

Кратковременное мигание

Нажмите рычажный переключатель до точки срабатывания и держите его, пока нужно мигать.

Дальний свет, световой сигнал

Нажмите рычаг вперед или потяните назад.



- ▶ Дальний свет включен, стрелка 1.



Дальний свет горит при включенном ближнем свете.

- ▷ Дальний свет выключен / световой сигнал, стрелка 2.



Контрольная лампа на панели приборов горит при включенном дальнем свете.

Ассистент дальнего света

Принцип действия

Ассистент дальнего света заранее распознает других участников движения и автоматически включается/выключается в зависимости от дорожной ситуации.

Общие положения

Ассистент дальнего света следит за тем, чтобы дальний свет включался, когда это позволяет дорожная ситуация. В нижнем диапазоне скоростей система не включает дальний свет.

Система реагирует на свет встречного и движущегося впереди транспорта и на окружающее освещение, например, в населенных пунктах.

Дальний свет можно включить и выключить вручную в любое время.

При оснащении неслепящим ассистентом дальнего света, дальний свет не выключается при появлении встречных или движущихся впереди автомобилей. Отключаются только те области, которые ослепляют встречные или движущиеся впереди транспортные средства. В таком случае синяя контрольная лампочка будет продолжать гореть.

В зависимости от оснащения: если фары переставить, ассистент дальнего света будет доступен лишь ограниченно.

Дополнительная информация:

Правостороннее/левостороннее движение, см. стр. 205.

Необходимые для работы условия

- ▷ Автоматическое управление включением света фар включено.
- ▷ Ближний свет включен.

Включение ассистента дальнего света

1.  меню «Приложения»
2. „Автомоб.“
3. „Наружное освещение“
4. „Другие настройки“
5. „Ассистент дальн. света“



При включенном ближнем свете горит контрольная лампа на комбинации приборов.

Переключение ближнего и дальнего света осуществляется автоматически.



Синяя контрольная лампочка на комбинации приборов загорается в том случае, если система включила дальний свет.

При остановке с включенным ассистентом дальнего света: при возобновлении движения система управления дальним светом снова активируется.

При ручной регулировке ассистент дальнего света деактивируется.



Чтобы снова включить ассистент дальнего света, нажмите вверх рычаг указателя поворота, стрелка 1.

Выключение ассистента дальнего света



Нажмите рычаг указателя поворота вперед, стрелка 1, или с включенным дальним светом потяните рычаг указателя поворота назад, стрелка 2.

Если ассистент дальнего света выключается через iDrive, то управление при помощи рычага указателя поворота невозможно.

Физические границы работы системы

Ассистент дальнего света не может заменить принятие личного решения по использованию дальнего света. В ситуациях, когда это требуется, выключите дальний свет вручную.

Ниже описываются ситуации, при которых возможности системы ограничены и требуется вмешательство водителя:

- ▶ При чрезвычайно неблагоприятных погодных условиях, например, туман или сильные осадки.
- ▶ При наличии плохо освещенных участников дорожного движения (пешеходы, велосипедисты, гужевой транспорт и др.), железнодорожной линии или судходного канала рядом с дорогой или диких животных.
- ▶ На узких поворотах, на крутых подъемах или спусках, при пересекающемся движении или наполовину скрытом встречном движении на автострате.
- ▶ В плохо освещенных населенных пунктах или при сильно отвсвечающих знаках.
- ▶ Если лобовое стекло в участке перед внутренним зеркалом запотело, загрязнено или закрыто наклейками, виньетками и т.д.

Наружное освещение

Обзор

Кнопки в автомобиле

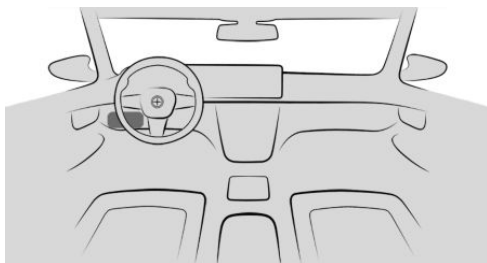

**Символ** **Функция**

Меню наружного освещения.



Автоматическое управление включением света фар.

Ближний свет.

Наружное освещение выключено.



Задний противотуманный фонарь.

Функции через iDrive

Символ **Функция**

Автоматическое управление включением света фар.



Ближний свет.



Стояночные огни.



Наружное освещение выключено.



Парковочные огни, левые.



Парковочные огни, правые.

Кнопки на ключе автомобиля

Символ **Функция**

Подсветка салона.

Компоненты наружного освещения.



Функция «Проводи домой».

Автоматическое управление включением света фар

Принцип действия

Ближний свет автоматически включается и выключается в зависимости от окружающего освещения, например, в тоннеле, в сумерках или при осадках.

Общие положения

Ясное небо с низко стоящим солнцем может привести к включению света.

При включении ближнего света вручную автоматическое управление включением света фар деактивируется.

Включение автоматического управления включением света фар

Нажмите кнопку на переключателе света.

Символ в кнопке загорится зеленым цветом.



Контрольная лампа на комбинации приборов горит при включенном ближнем свете.

Физические границы работы системы

Автоматическое управление включением света фар не может заменить оценку освещенности водителем.

Датчики могут, например, не распознавать туман или пасмурную погоду. В таких ситуациях включайте свет вручную.

Стояночный свет, ближний свет и парковочные огни

Общие положения

Наружное освещение автоматически выключается по прошествии некоторого времени, если при выключенной Готовности к движению открывается дверь водителя.

Стояночные огни

Общие положения

Стояночные огни могут включаться только в низком диапазоне скоростей.

Включение стояночного света

1.  меню «Приложения»
2. „Автомоб.“
3. „Наружное освещение“
4. „Стояночный свет“

 Контрольная лампа на комбинации приборов горит.

Автомобиль освещен со всех сторон.

При включенных стояночных огнях разряжается аккумуляторная батарея транспортного средства. Поэтому не оставляйте огни включенными на долгое время, иначе имеется опасность не включить Готовность к движению.

Выключение стояночного света

Для выключения стояночного света имеются следующие возможности:

- ▶  Удерживайте кнопку на переключателе света нажатой.
- ▶ Выключение света через iDrive.
- ▶ Включите готовность к движению. После включения готовности к движению активируется автоматическое управление включением света фар.

Ближний свет

Включение ближнего света

 Нажмите кнопку на переключателе света.

Ближний свет горит при включенной Готовности к движению.

 Контрольная лампа на комбинации приборов горит.

Для включения ближнего света уже при включенной готовности к эксплуатации снова нажмите кнопку.

Выключение ближнего света

В зависимости от экспортного исполнения ближний свет можно выключать в низком диапазоне скоростей:

- ▶  Удерживайте кнопку на переключателе света нажатой.
- ▶ Выключение света через iDrive.

Парковочные огни

При парковке автомобиля можно включить парковочные огни с одной стороны.

1.  меню «Приложения»
2. „Автомоб.“



3. „Наружное освещение“
4. „Парковоч. свет слева“ или „Парковоч. свет справа“

Приветственный свет

Принцип действия

Функция приветственного света автоматически включает наружное освещение на непродолжительное время при приближении к автомобилю или при его разблокировке.

Общие положения

В зависимости от комплектации наружное освещение автомобиля можно настраивать индивидуально.

Включение/выключение приветственного света

1. меню «Приложения»
2. „Автомоб.“
3. „Наружное освещение“
4. При необходимости „Другие настройки“.
5. В зависимости от комплектации выберите следующие настройки:
 - ▷ „Приветствие и прощание“
При разблокировке автомобиля включаются отдельные функции осветительных приборов.
 - ▷ „BMW Iconic Glow“
Настройки подсветки решетки радиатора выполняются только у неподвижно стоящего транспортного средства с выключенной готовностью к движению.

Включение приветственного света

- ▷ Автоматически при приближении.
- ▷ При разблокировке.



- ▷ Нажмите кнопку на автомобильном ключе заблокированного автомобиля.

В зависимости от настроек включается подсветка салона и элементы наружного освещения.

В первые 10 секунд после запираания функция недоступна.

Световой ковер

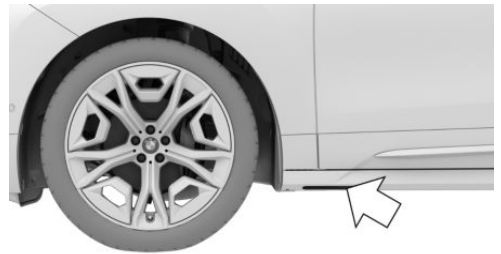

Источник света находится в отмеченном месте.

Следите, чтобы источник света не был грязным или чем-то заблокированным.

Функция «Проводи домой»

Принцип действия

Функция «Проводи домой» на определенное время включает наружное освещение для освещения пространства вокруг автомобиля после выхода из него.

Включение функции «Проводи домой»

- ▷ После выключения готовности к движению кратковременно нажмите вперед рычаг указателя поворота.



- ▷ Удерживайте нажатой кнопку на автомобильном ключе примерно 1 секунду.

Активация функции «Проводи домой» для кнопки автомобильного ключа:

1.  меню «Приложения»
2. „Автомоб.“
3. „Двери и окна“
4. „Автомобильный ключ“
5. Выберите нужную настройку.

Настройка длительности

1.  меню «Приложения»
2. „Автомоб.“
3. „Наружное освещение“
4. При необходимости „Другие настройки“.
5. „Проводи домой“
6. Выберите нужную настройку.

Дневные ходовые огни

Общие положения

Дневные ходовые огни горят при включенной Готовности к движению.



С включенными дневными ходовыми огнями горит контрольная лампа на панели приборов.

Включение/выключение дневных ходовых огней

В некоторых странах дневные ходовые огни являются обязательными, поэтому

дневные ходовые огни спереди могут не иметь возможности деактивации.

1.  меню «Приложения»
2. „Автомоб.“
3. „Наружное освещение“
4. При необходимости „Другие настройки“.
5. В зависимости от комплектации или экспортного исполнения:
 - ▷ „Дневные ходовые огни“
 - ▷ „Дневные ходов. огни сзади“
 - ▷ „BMW Iconic Glow“

Функция динамического освещения ESO

Общие положения

В низком диапазоне скорости яркость ближнего света уменьшается.

Активация динамической функции освещения ESO

1.  При необходимости нажмите кнопку на переключателе света, чтобы активировать автоматическое управление светом фар.

В кнопке горит светодиод.

2. Нажмите кнопку  .
3. „EFFICIENT“
4. При необходимости „Настройки“.
5. При необходимости „Эффек. функции обзора“.



Функции адаптивного освещения

Принцип действия

Функции адаптивного освещения обеспечивает динамическую подсветку дорожного полотна.

Общие положения

В зависимости от комплектации функции адаптивного освещения состоят из одной или нескольких систем:

- ▶ Адаптивное освещение поворотов.
- ▶ Переменное распределение светового потока.
- ▶ Освещение поворотов.
- ▶ Освещение для перекрестков с круговым движением.

Активация адаптивных функций осветительных приборов



Нажмите кнопку на переключателе света.

В кнопке горит светодиод.

Функции адаптивного освещения активны при включенной Готовности к движению.

Адаптивное освещение поворотов

Общие положения

При этом дальний свет следует за траекторией движения по дороге в зависимости от угла поворота рулевого колеса и других параметров.

Предварительное освещение поворотов

Дальний свет направляется сразу перед въездом на поворот или перед выходом из него в дальнейшем направлении движения.

Освещение S-образных поворотов

При прохождении S-образных двойных поворотов дальний свет направляется, по возможности, прямо.

Переменное распределение светового потока

Принцип действия

Переменное распределение светового потока способствует улучшению освещения дорожного полотна.

Общие положения

Распределение светового потока автоматически корректируется в зависимости от скорости движения и навигационных данных.

Городской свет

Участок, освещаемый с помощью ближнего света, расширяется по бокам.

Свет для движения по автостраде

Угол наклона фар ближнего света увеличивается.

Статичное освещение поворотов

Принцип действия

На крутых поворотах, например, на серпантинах или на поворотах дороги, на определенной скорости дополнительно активируется освещение поворотов, освещающее внутренний участок поворота.

Общие положения

Освещение поворотов активируется автоматически в зависимости от поворота управляемых колес или указателя поворота.

При движении задним ходом освещение поворотов активируется автоматически независимо от угла поворота рулевого колеса.

Освещение поворотов под острым углом

Перед въездом на поворот дороги под острым углом дополнительно активируется освещение поворотов.

Освещение для перекрестков с круговым движением

Непосредственно перед выездом на участок кругового движения поворотные фары включаются с обеих сторон. Это способствует лучшему освещению края дорожного полотна. Перед съездом с участка кругового движения поворотные фары с обеих сторон вновь выключаются.

Адаптивная регулировка угла наклона фар

Адаптивная регулировка угла наклона фар компенсирует ускорение и торможение, а также загрузенность автомобиля, чтобы не ослеплять транспорт, движущийся навстречу.

Противотуманные фары

Задний противотуманный фонарь

Необходимое для работы условие

Перед включением заднего противотуманного фонаря должен быть включен ближний свет.

Включение/выключение заднего противотуманного фонаря



Нажмите кнопку.



При включенном заднем противотуманном фонаре горит желтая контрольная лампа на панели приборов.

Если включено автоматическое управление включением света фар, ближний свет автоматически включается при включении заднего противотуманного фонаря.

Освещение при плохой погоде

Принцип действия

Освещение при плохой погоде обеспечивает оптимальное освещение дорожного полотна в плохих условиях видимости, например, при тумане или дожде. Распреде-



ление светового потока ближнего света адаптируется под условия видимости.

Активация/деактивация освещения при плохой погоде

Освещение при плохой погоде активируется при включенном автоматическом управлении светом фар или включенном заднем противотуманном фонаре.

Правостороннее/левостороннее движение

Общие положения

При движении в странах, где принято иное направление движения, чем указанное в регистрации, для исключения ослепления встречного транспорта необходимо принять определенные меры.

Перенастройка фар

1. меню «Приложения»
2. „Автомоб.“
3. „Наружное освещение“
4. При необходимости „Другие настройки“.
5. „Право-/левостор. движение“
6. Выберите нужную настройку.

Физические границы работы системы

Ассистент дальнего света доступен только в ограниченном режиме.

Функции адаптивного освещения доступны только в ограниченном режиме.

Подсветка приборной панели

Необходимое для работы условие

Настройка яркости возможна только в темноте с включенным стояночным или ближним светом.

Настройка яркости

1. меню «Приложения»
2. „Автомоб.“
3. „Освещение салона“
4. „Яркость передней панели ночью“
5. Выберите нужную настройку.

Подсветка салона

Общие положения

В зависимости от комплектации управление освещением салона, фонарями освещения пространства для ног, подсветкой входа/выхода, комфортной подсветкой и подсветкой динамиков осуществляется автоматически.

Обзор

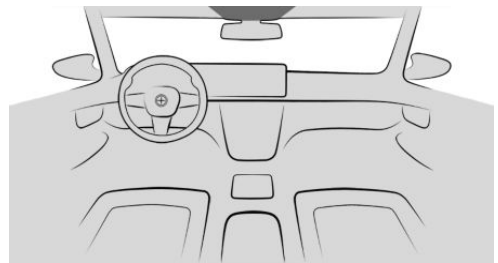

Меню подсветки салона



Лампы для чтения

Если лампы для чтения включены, можно настроить их яркость.



Световые приборы для освещения салона

Выполнение настроек

В зависимости от комплектации для отдельных сидений можно выполнять индивидуальные настройки с помощью iDrive или BMW Touch Command.

Включение/выключение световых приборов для освещения салона

С помощью кнопки:



Через iDrive:



Нажмите кнопку.

Продолжительное выключение: удерживайте кнопку нажатой около 3 секунд.

Через iDrive:

1.  меню «Приложения»
2. „Автомоб.“
3. „Освещение салона“
4. „Точечное освещ. над сиденьем“
5.  Нажмите на значок.

1.  меню «Приложения»
2. „Автомоб.“
3. „Освещение салона“
4. „Точечное освещ. над сиденьем“
5. Коснитесь нужного сиденья.
6. Выберите желаемые настройки.

С помощью BMW Touch Command:

1. „Свет“
2. „Точеч. осв.“ или „Подсветка“
3. Выберите желаемые настройки.

Включение/выключение ламп для чтения

С помощью кнопки:



Нажмите кнопку.

В зависимости от комплектации, лампы для чтения находятся в передней и задней частях салона рядом со световыми приборами для освещения салона.

Через iDrive:

1.  меню «Приложения»
2. „Автомоб.“
3. „Освещение салона“
4. „Точечное освещ. над сиденьем“
5. Коснитесь нужного сиденья.

Рассеянное освещение

Общие положения

В зависимости от комплектации освещение в салоне автомобиля можно настроить для нескольких светильников.

Активация/деактивация рассеянного освещения

1.  меню «Приложения»
2. „Автомоб.“
3. „Освещение салона“
4. При необходимости „Подсветка салона“.
5. „Рассеянное освещение“

Включение/выключение рассеянного освещения

Комфортная подсветка включается при отпирании автомобиля и выключается при его запирании.

Если комфортная подсветка была деактивирована через iDrive, она не включается при разблокировке автомобиля.

Выбор цвета

Выбрать цвет рассеянного освещения можно только в режиме Personal Mode.

1.  меню «Приложения»
2. „Автомоб.“
3. „Освещение салона“
4. При необходимости „Подсветка салона“.
5. „Цвет“
6. Выберите нужную настройку.

Настройка яркости

1.  меню «Приложения»
2. „Автомоб.“
3. „Освещение салона“
4. При необходимости „Подсветка салона“.
5. „Фоновый свет“ или „Акцентирующая подсветка“
6. Выберите нужную настройку.

Динамическое освещение

Отдельные действия, например входящие вызовы или распознанные препятствия при открытых дверях, сопровождаются световыми эффектами. Если рассеянное освещение выключено, световые эффекты продолжают отображаться.

1.  меню «Приложения»
2. „Автомоб.“
3. „Освещение салона“
4. При необходимости „Подсветка салона“.

5. „Ситуативная подсветка“
6. Выберите нужную настройку.

Приглушение при езде в ночное время

Освещение в салоне автомобиля для нескольких светильников приглушается во время движения в темноте.

1.  меню «Приложения»
2. „Автомоб.“
3. „Освещение салона“
4. При необходимости „Подсветка салона“.
5. „Приглуш. при езде ночью“

Подсветка динамиков

Принцип действия

Некоторые динамики в автомобиле освещены.

Общие положения

При выключении звука динамиков подсветка динамиков выключается. При включенном освещении динамики загораются белым светом.

Включение/выключение подсветки динамиков

Подсветка динамиков включается при разблокировании автомобиля и выключается при запирании автомобиля.

Стеклоочистители

Указания по технике безопасности

⚠ ОСТОРОЖНО

Если стеклоочистители приводятся в движение в откинутом состоянии, возможно защемление частей тела или повреждение деталей автомобиля. Существует опасность травмирования или повреждения имущества. Следите за тем, чтобы при откинутых стеклоочистителях автомобиль был выключен и при его включении стеклоочистители находились в сложном состоянии.

⚠ УВЕДОМЛЕНИЕ

При длительном трении о сухое стекло щетки стеклоочистителей могут преждевременно изнашиваться или повредиться. Электродвигатель стеклоочистителя может перегреться. Существует опасность повреждения имущества. Не используйте стеклоочистители на сухом стекле.

⚠ УВЕДОМЛЕНИЕ

Если стеклоочистители примерзли, при включении щетки стеклоочистителей могут оторваться, а электродвигатель стеклоочистителей может перегреться. Существует опасность повреждения имущества. Перед включением стеклоочистителей дайте стеклам оттаять.

Включение стеклоочистителя

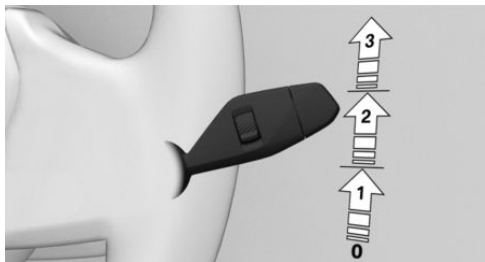

Отожмите рычаг вверх, пока не будет достигнуто нужное положение.

- ▷ Неподвижное положение стеклоочистителей, положение 0.
- ▷ Датчик дождя, положение 1.
- ▷ Нормальная скорость работы стеклоочистителей, положение 2.

Во время стоянки включается прерывистый режим работы.

- ▷ Высокая скорость работы стеклоочистителей, положение 3.

Во время стоянки стеклоочистители переключаются на обычный режим работы.

При остановке со включенным стеклоочистителем: если движение продолжается, стеклоочистители работают на прежней установленной ступени.

Для защиты электродвигателя стеклоочистителя от перегрева скорость работы стеклоочистителя при необходимости поэтапно снижается.

Выключение и разовое включение стеклоочистителя

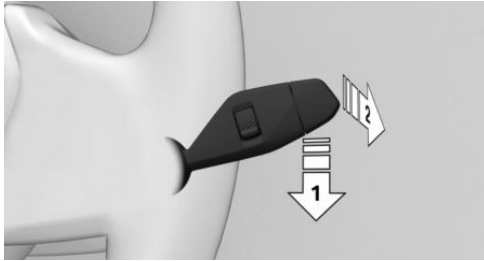

Нажмите рычаг вперед или назад.

- ▷ Выключение: нажмите рычаг вниз, стрелка 1, и удерживайте, пока не будет достигнуто положение «0».
- ▷ Разовое включение стеклоочистителя: нажмите рычаг вниз из положения «0», стрелка 1, а также нажмите рычаг вперед в положение «0» или «1», стрелка 2. После отпущания рычаг возвращается в положение «0».

Датчик интенсивности дождя

Принцип действия

Датчик дождя автоматически управляет работой стеклоочистителей в зависимости от интенсивности дождя.

Общие положения

Датчик находится на лобовом стекле, непосредственно перед внутренним зеркалом.

Указание по технике безопасности

УВЕДОМЛЕНИЕ

В моечных установках стеклоочистители могут случайно прийти в движение, если включен датчик дождя. Существует опасность повреждения имущества. Выклю-

чайте датчик дождя в моечных установках.

Включение датчика дождя

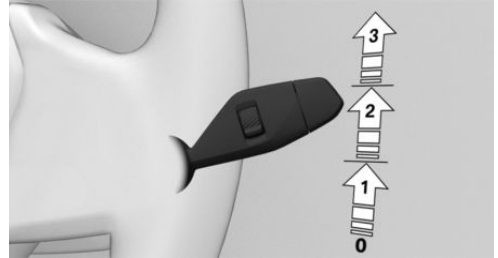

Один раз нажмите рычаг из положения «0» вверх, стрелка 1.

Запускается процесс очистки стекол.

Загорается светодиод в рычаге включения щеток стеклоочистителей.

При морозе процесс очистки стекол не включается.

Выключение датчика дождя

Нажмите на рычаг обратно в положение «0».

Регулировка чувствительности датчика дождя

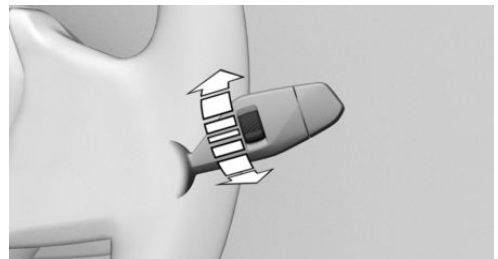

Поверните рифленое колесико, чтобы отрегулировать чувствительность датчика интенсивности дождя.

- ▶ Вверх: высокая чувствительность датчика дождя.
- ▶ Вниз: низкая чувствительность датчика дождя.

Стеклоомыватель

Указания по технике безопасности

ОСТОРОЖНО

При низких температурах омывающая жидкость может замерзнуть на стекле и ограничить видимость. Существует опасность аварии. Пользуйтесь омывателями только в том случае, если исключено замерзание омывающей жидкости. При необходимости используйте антифриз.

УВЕДОМЛЕНИЕ

При пустом бачке для омывающей жидкости насос стеклоомывателя может работать некорректно. Существует опасность повреждения имущества. Не используйте омыватель при пустом бачке для омывающей жидкости.

Очистка лобового стекла

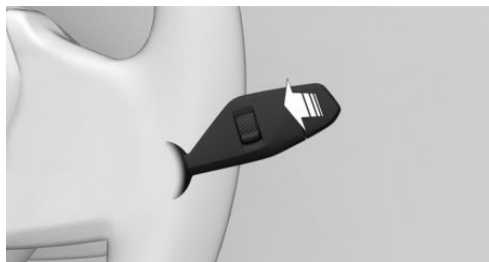

Потяните рычаг.

Жидкость стеклоомывателя при движении стеклоочистителей вверх разбрызгивается

непосредственно перед щеткой стеклоочистителя на лобовое стекло.

Положение для откидывания стеклоочистителей

Принцип действия

В отведенном положении стеклоочистители можно отвести от лобового стекла, что бывает важно, например, при смене щеток стеклоочистителя или для откидывания при морозе.

Указания по технике безопасности

ОСТОРОЖНО

Если стеклоочистители приводятся в движение в откинутом состоянии, возможно защемление частей тела или повреждение деталей автомобиля. Существует опасность травмирования или повреждения имущества. Следите за тем, чтобы при откинутых стеклоочистителях автомобиль был выключен и при его включении стеклоочистители находились в сложенном состоянии.

УВЕДОМЛЕНИЕ

Если стеклоочистители примерзли, при включении щетки стеклоочистителей могут оторваться, а электродвигатель стеклоочистителей может перегреться. Существует опасность повреждения имущества. Перед включением стеклоочистителей дайте стеклам оттаять.

Откидывание стеклоочистителей

1. Включите готовность к эксплуатации.
2. Удерживайте переключатель стеклоочистителя/стеклоомывателя нажатым вниз или вперед, до тех пор пока сте-

клоочистители не останoвятся практически в вертикальном положении.

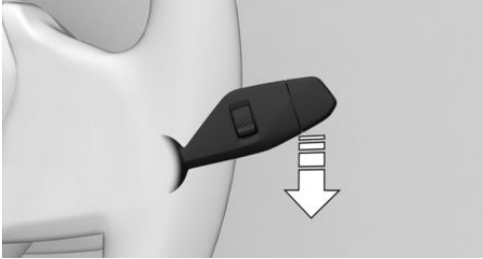

3. Полностью откиньте стеклоочистители от лобового стекла.



Возврат стеклоочистителей в исходное положение

1. Полностью приложите стеклоочистители к лобовому стеклу.
2. Включите режим готовности к эксплуатации и снова удерживайте переключатель стеклоочистителя/стеклоомывателя нажатым вниз или вперед.

Стеклоочистители возвращаются в неподвижное положение и снова готовы к работе.

Безопасность

Оснащение автомобиля

В данной главе описаны варианты комплектации, системы и функции, которые доступны сейчас или будут доступны в даль-

нейшем в зависимости от модели, даже если их нет в конкретном автомобиле.

Дополнительная информация:

Комплектация транспортного средства, см. стр. 8.

Подушки безопасности

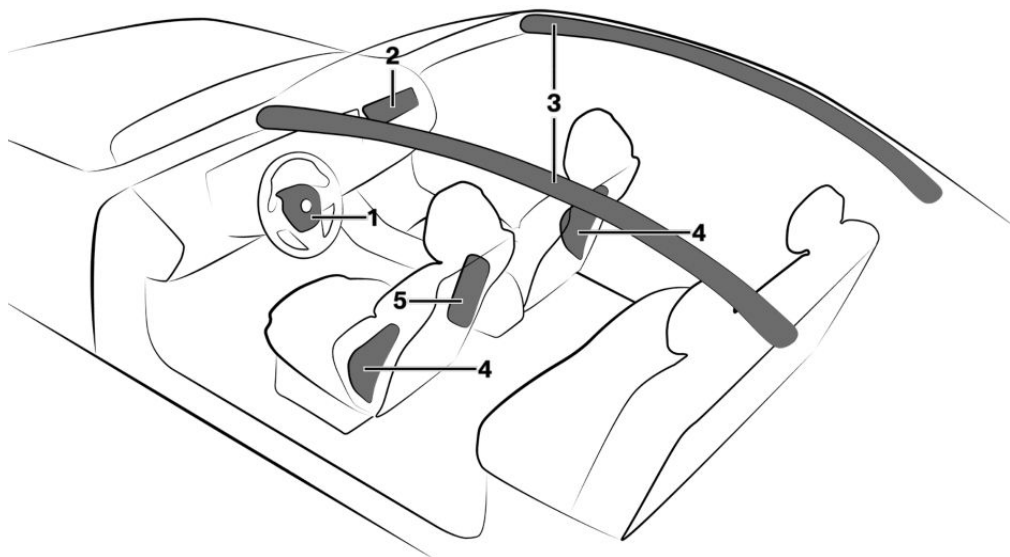

- 1 Фронтальная НПБ, водитель
- 2 Фронтальная НПБ, пассажир
- 3 Головная НПБ

- 4 Боковая подушка безопасности
- 5 Центральная подушка безопасности

Фронтальная надувная подушка безопасности

Фронтальная надувная подушка безопасности защищает водителя и переднего пассажира при лобовом столкновении, когда одни лишь ремни безопасности не в состоянии обеспечить надлежащий уровень защиты.

Боковая подушка безопасности

При боковом ударе боковая подушка безопасности защищает тело в области груди и таза.



Головная НПБ

При боковом ударе головная подушка безопасности защищает голову.

Центральная подушка безопасности

В зависимости от экспортного исполнения: Центральная подушка безопасности между водителем и передним пассажиром дополнительно защищает область головы при боковом ударе.

Защитное действие

Общие положения

Надувные подушки безопасности срабатывают не при любых факторах ДТП. Например, они не срабатывают при незначительных авариях.

Указания по оптимальному защитному действию подушек безопасности

ОСТОРОЖНО

При неправильном положении сидений, неправильно надетых ремнях безопасности или нарушении зоны раскрытия системы надувных подушек безопасности не может быть обеспечена предусмотренная защита и способна стать причиной дополнительных травм при срабатывании. Существует опасность травмирования или опасность для жизни. Соблюдайте указания по оптимальному защитному действию системы подушек безопасности.

- ▷ Не прислоняйтесь к надувным подушкам безопасности.
- ▷ Надевайте ремни безопасности правильно.
- ▷ Всегда берите руль за обод. Держите руки в положении 3 и 9 часов, для того

чтобы максимально снизить риск повреждения рук при срабатывании надувной подушки безопасности.

- ▷ Отрегулируйте сиденье и руль таким образом, чтобы руль можно было перехватывать по диагонали. Выбирайте настройки так, чтобы при перехватывании плечо было прижато к спинке сиденья и сохранялось максимально возможное расстояние от верхней части тела до руля.
- ▷ Следите за тем, чтобы передний пассажир сидел надлежащим образом, не опираясь ногами на панель приборов.
- ▷ Следите за тем, чтобы пассажиры держали голову на достаточном расстоянии от боковой подушки безопасности.
- ▷ Между подушками безопасности и людьми не должны находиться другие люди, животные или предметы.
- ▷ Не закрывайте панель приборов и лобовое стекло на стороне пассажира, т. е. не наносите клеящуюся пленку, не натягивайте чехлы и не устанавливайте держатели для навигационных приборов, мобильных телефонов и пр.
- ▷ Запрещается оклеивать, обтягивать или любым другим способом видоизменять крышки надувных подушек безопасности.
- ▷ Не используйте крышку фронтальной подушки безопасности на стороне переднего пассажира в качестве места для хранения вещей.
- ▷ Держите отделения для мелких вещей в области подушек безопасности закрытыми, например в перчаточном ящике или центральном подлокотнике.
- ▷ Не используйте на передних сиденьях чехлы и обивку, не устанавливайте на них предметы, которые в специальном порядке не разрешены для исполь-

зования на сиденьях со встроенными подушками безопасности.

- ▷ Запрещается вешать на спинки сидений предметы одежды, например, куртки.
- ▷ Не изменяйте отдельные компоненты и разводку проводов. Это относится также к кожухам рулевого колеса, панели приборов и сидений.
- ▷ Не демонтируйте систему подушек безопасности.

В некоторых ситуациях даже при соблюдении всех указаний невозможно полностью исключить травмы в результате контакта с надувными подушками безопасности.

У чувствительных пассажиров из-за шума от активации и надувания могут возникнуть кратковременные, как правило, незначительные нарушения слуха.

Работоспособность подушек безопасности

Указания по технике безопасности

ОСТОРОЖНО

После срабатывания системы подушек безопасности ее отдельные компоненты могут быть горячими. Существует опасность травмирования. Не прикасайтесь к отдельным компонентам системы.

ОСТОРОЖНО

Неквалифицированное обращение может стать причиной выхода системы подушек безопасности из строя или ее случайного срабатывания. При неисправности возникает опасность некорректного функционирования системы подушек безопасности при аварии. Существует опасность травмирования или опасность для жизни. Для проверки и ремонта или демонтажа и утилизации системы надувных поду-

шек безопасности обратитесь на авторизованную СТОА, другую квалифицированную СТОА или специализированную СТО.

Показание на комбинации приборов



При включении готовности к движению на панели приборов загорается сигнальная лампа, которая сигнализирует о функциональной готовности всей системы надувных подушек безопасности и натяжителей ремней безопасности.

Сбой в работе



▷ Сигнальная лампа не загорается при включении Готовности к движению.

▷ Постоянно светится сигнальная лампа. Возможно, система надувных подушек безопасности или натяжитель ремня безопасности не работают. Незамедлительно обратитесь на авторизованную СТОА, другую квалифицированную СТОА или специализированную СТО для проверки автомобиля.

Изменение положения передних сидений

Для сохранения точности настройки сиденья калибруйте электрические передние сиденья, когда соответствующее сообщение появляется на дисплее управления.

Дополнительная информация:

Сиденья, см. стр. 123.



Отключение надувной подушки безопасности переднего пассажира

Принцип действия

При использовании развернутой назад детской удерживающей системы на сиденье переднего пассажира подушку безопасности переднего пассажира можно деактивировать с помощью iDrive на дисплее управления. Подушку безопасности переднего пассажира можно деактивировать и снова активировать. Контрольная лампа показывает состояние функции.

Общие положения

Государственные постановления касательно того, какое детское сиденье допустимо для определенного возраста и роста ребенка, различаются в зависимости от страны. Необходимо учитывать местные государственные предписания.

Возможность деактивации подушки безопасности переднего пассажира зависит от комплектации или экспортного исполнения.

Необходимые для работы условия

- ▷ Готовность к движению выключена.
- ▷ Готовность к эксплуатации включена.
- ▷ Ключ автомобиля находится в автомобиле.

Деактивация надувной подушки безопасности переднего пассажира

1. меню «Приложения»
2. „Автомоб.“
3. „Под. пер. пасс.“

4. „PASSENGER AIR BAG OFF“
5. Проверьте состояние функции надувной подушки безопасности переднего пассажира на основании показаний контрольной лампы и подтвердите информацию.

Надувная подушка безопасности переднего пассажира деактивирована. НБП водителя по-прежнему активна.

После снятия развернутой назад детской удерживающей системы с сиденья переднего пассажира снова включите надувную подушку безопасности переднего пассажира, чтобы она сработала в случае аварии.

Активация надувной подушки безопасности переднего пассажира

1. меню «Приложения»
2. „Автомоб.“
3. „Под. пер. пасс.“
4. „PASSENGER AIR BAG ON“
5. Проверьте состояние функции надувной подушки безопасности переднего пассажира на основании показаний контрольной лампы и подтвердите информацию.

Надувная подушка безопасности переднего пассажира снова активирована и может сработать в соответствующих ситуациях.

Контрольная лампа НБП переднего пассажира

Контрольная лампа надувной подушки безопасности переднего пассажира на потолке отображает состояние функции этой подушки безопасности.

После включения режима готовности к эксплуатации лампа загорается на корот-

кое время и показывает, активирована ли подушка безопасности.

Индикация Функция

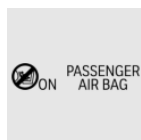

Когда надувная подушка безопасности переднего пассажира активирована, контрольная лампа горит в течение примерно 1 минуты, а затем гаснет.

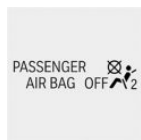

Когда надувная подушка безопасности переднего пассажира деактивирована, контрольная лампа горит непрерывно.

Проверьте статус контрольной лампы перед поездкой с пассажиром на переднем сиденье и во время поездки.

Активная защита пешеходов

Принцип действия

С активной защитой пешеходов при столкновении передней части автомобиля с пешеходом приподнимается крышка капота.

Общие положения

Сработавшая защита пешеходов создает дополнительное пространство деформации под крышкой капота для последующего удара головой. Для распознавания используются датчики, расположенные за бампером.

Газонаполненные амортизаторы системы допускаются к применению только в течение определенного периода времени. Проверьте газонаполненные амортизаторы во время технического обслуживания и при необходимости замените.

Указания по технике безопасности

ОСТОРОЖНО

При контакте с отдельными компонентами петель и замков крышки капота возможно непреднамеренное срабатывание системы. Существует опасность травмирования или повреждения имущества. Не трогайте отдельные компоненты петель и замков капота.

ОСТОРОЖНО

Изменения в конструкции защиты пешеходов могут стать причиной выхода из строя, неисправности или непреднамеренного срабатывания защиты пешеходов. Существует опасность травмирования или опасность для жизни. Не вносите изменения в конструкцию защиты пешеходов, ее отдельных компонентов и электропроводки. Не демонтируйте систему.

ОСТОРОЖНО

Неквалифицированное обращение может стать причиной выхода системы из строя или ее случайного срабатывания. При неисправности возникает опасность некорректного функционирования системы при аварии. Существует опасность травмирования или опасность для жизни. Для проверки и ремонта или демонтажа и утилизации системы обратитесь на авторизованную СТОА, другую квалифицированную СТОА или специализированную СТО.

**⚠ ОСТОРОЖНО**

После срабатывания или повреждения функциональные возможности системы ограничены или больше не обеспечиваются. Существует опасность травмирования или опасность для жизни.

После срабатывания или при повреждении системы обратитесь на авторизованную СТОА, другую квалифицированную СТОА или специализированную СТО для ее проверки и замены.

⚠ УВЕДОМЛЕНИЕ

При открытии крышки капота со сработавшей системой активной защиты пешеходов возможно повреждение крышки капота или системы активной защиты пешеходов. Существует опасность повреждения имущества. Не открывайте крышку капота после отображения сообщения системы автоматической диагностики. Обратитесь на авторизованную СТОА, другую квалифицированную СТОА или специализированную СТО для проверки.

Индикация

При срабатывании активной защиты пешеходов отображаются символ и сообщение системы контроля параметров автомобиля.

Двигаясь с умеренной скоростью, немедленно направляйтесь на авторизованную СТОА, другую квалифицированную СТОА или специализированную СТО, чтобы проверить и отремонтировать систему.

Физические границы работы системы

Активная защита пешеходов срабатывает в определенном диапазоне скорости, примерно до 55 км/ч.

По соображениям безопасности в редких случаях система может срабатывать даже тогда, когда невозможно однозначно исключить столкновение с пешеходом, например, в следующих ситуациях:

- ▷ При столкновении с предметами, например, с бочкой или ограничительным столбом.
- ▷ При столкновении с животным.
- ▷ При ударе камнем.
- ▷ При въезде в снежный сугроб.

Сбой в работе

При сбое в работе активной защиты пешеходов отображаются различные сообщения.



Отображаются символ и сообщение системы контроля параметров автомобиля.

Двигаясь с умеренной скоростью, немедленно направляйтесь на авторизованную СТОА, другую квалифицированную СТОА или специализированную СТО, чтобы проверить и отремонтировать систему.

Системы предупреждения о столкновении**Общие положения**

В зависимости от оснащения в автомобиле установлены различные системы, которые могут помочь предотвратить столкновение.

- ▷ Система предупреждения о наезде с функцией торможения, см. стр. 219.
- ▷ Предупреждение при выходе, см. стр. 230.
- ▷ Система слежения за разметкой, см. стр. 232.
- ▷ Система предупреждения о перестроении, см. стр. 237.
- ▷ Предупреждение о боковом столкновении, см. стр. 240.
- ▷ Система предотвращения наезда сзади, см. стр. 242.
- ▷ Предупреждение о приоритете движения, см. стр. 243.
- ▷ Предупреждение о неправильном движении, см. стр. 245.
- ▷ Ассистент аварийной остановки, см. стр. 246.

Указания по технике безопасности

ОСТОРОЖНО

Система не освобождает водителя от личной ответственности за правильную оценку дорожной ситуации. Из-за системных ограничений система не может должным образом реагировать на все дорожные ситуации без участия водителя. Существует опасность аварии. Адаптируйте манеру вождения к ситуации на дороге. Следите за ситуацией на дороге, всегда оставайтесь готовыми к рулевому управлению и торможению, в соответствующих ситуациях активно действуйте.

ОСТОРОЖНО

Индикация и предупреждения не освобождают водителя от личной ответственности. Из-за системных ограничений предупреждения или реакции системы могут

не выдаваться, выдаваться с задержкой, неправильно или неоправданно. Существует опасность аварии. Адаптируйте манеру вождения к ситуации на дороге. Следите за дорожной обстановкой и в соответствующих ситуациях действуйте незамедлительно

Датчики

Системы интеллектуальной безопасности в зависимости от комплектации управляются следующими датчиками.

- ▷ Камера за лобовым стеклом.
- ▷ Передний радарный датчик.
- ▷ Боковые радиолокационные датчики, передние.
- ▷ Боковые радиолокационные датчики, задние.

Дополнительная информация:

Датчики автомобиля, см. стр. 39.

Включение/выключение систем предупреждения о столкновении

В зависимости от экспортного исполнения некоторые системы активируются автоматически каждый раз после начала движения.

Некоторые функции доступны для настройки.

1.  меню «Приложения»
2. „Автомоб.“
3. „Настройки вождения“
4. „Система помощи водителю“
5. „Безопасность и предупрежд.“
6. Выберите желаемые настройки.



Сброс настроек

Настройки систем предупреждения о столкновении можно сбросить до состояния при поставке автомобиля.

1. меню «Приложения»
2. «Автомоб.»
3. «Настройки вождения»
4. «Система помощи водителю»
5. «Безопасность и предупрежд.»
6. «Сбросить до рекомендуемых настроек»

Физические границы работы системы

Указание по технике безопасности

ОСТОРОЖНО

Из-за таких ограничений система может не функционировать или функционировать неправильно, с задержкой или необоснованно. Существует опасность аварии или повреждения имущества. Соблюдайте указания по физическим границам работы системы и при необходимости активно вмешивайтесь.

Возможности распознавания

Возможности распознавания системы ограничены.

Система учитывает только объекты, которые находятся в зоне распознавания установленных датчиков и распознаются системой.

В зависимости от комплектации область также контролируется камерами или радарными датчиками.

Поэтому реакции системы могут быть ошибочными или запаздывать.

Системные ограничения датчиков

Дополнительная информация:

Датчики автомобиля, см. стр. 39.

Система предупреждения о наезде с функцией торможения

Принцип действия

Предупреждение о лобовом столкновении помогает избежать аварий. Если авария неизбежна, система может уменьшить тяжесть ее последствий.

Система предупреждает о возможной опасности столкновения и при необходимости самостоятельно тормозит.

Общие положения

Система предупреждения о лобовом столкновении в зависимости от оснащения обладает следующими функциями:

- ▶ Функция предупреждения в случае наезда, см. стр. 223.
- ▶ Функция предупреждения при встречном транспорте, см. стр. 224.
- ▶ Функция предупреждения при сворачивании со встречным движением, см. стр. 225.
- ▶ Функция предупреждения при появлении пешеходов, см. стр. 226.
- ▶ Функция предупреждения на перекрестках, см. стр. 227.
- ▶ Система объезда препятствий, см. стр. 229.

Указания по технике безопасности

ОСТОРОЖНО

Система не освобождает водителя от личной ответственности за правильную оценку дорожной ситуации. Из-за системных ограничений система не может должным образом реагировать на все дорожные ситуации без участия водителя. Существует опасность аварии. Адаптируйте манеру вождения к ситуации на дороге. Следите за ситуацией на дороге, всегда оставайтесь готовыми к рулевому управлению и торможению, в соответствующих ситуациях активно действуйте.

ОСТОРОЖНО

Индикация и предупреждения не освобождают водителя от личной ответственности. Из-за системных ограничений предупреждения или реакции системы могут не выдаваться, выдаваться с задержкой, неправильно или неоправданно. Существует опасность аварии. Адаптируйте манеру вождения к ситуации на дороге. Следите за дорожной обстановкой и в соответствующих ситуациях действуйте незамедлительно

ОСТОРОЖНО

При пуске двигателя с буксира или буксировке с включенными системами безопасности или системами помощи водителю поведение отдельных систем может привести к ДТП, например из-за автоматического замедления или ускорения. Существует опасность аварии. Не используйте соответствующие системы безопасности или системы помощи водителю при пуске двигателя с буксира или буксировке.

Датчики

Система в зависимости от оснащения управляется следующими датчиками:

- ▶ Камера за лобовым стеклом.
- ▶ Передний радарный датчик.
- ▶ Боковые радиолокационные датчики, передние.

Дополнительная информация:

Датчики автомобиля, см. стр. 39.

Диапазон скорости

Начиная со скорости прибл. 5 км/ч система предупреждает о возможной опасности столкновения.

При скорости выше примерно 250 км/ч система временно деактивируется.

Некоторые функции активируются раньше.

Если скорость снова опускается ниже этих значений, система активируется.

Включение/выключение предупреждения о лобовом столкновении

Автоматическое включение системы

В зависимости от экспортного исполнения система автоматически включается каждый раз после трогания с места.

Включение системы вручную

Система активируется при настройке момента предупреждения.

Дополнительная информация:

Настройка момента предупреждения, см. стр. 221.

Выключение системы вручную

В зависимости от экспортного исполнения настройка возможна только при неподвиж-



ном состоянии транспортного средства или в очень низком диапазоне скоростей.

При необходимости необходимо последовательно подтвердить выключение на дисплее управления.

1. меню «Приложения»
2. «Автомоб.»
3. «Настройки вождения»
4. «Система помощи водителю»
5. «Безопасность и предупрежд.»
6. «Предупр. о лобовом столкн.»
7. «Выключено»

Настройка момента предупреждения

1. меню «Приложения»
2. «Автомоб.»
3. «Настройки вождения»
4. «Система помощи водителю»
5. «Безопасность и предупрежд.»
6. «Предупр. о лобовом столкн.»
7. Выберите нужную настройку.

Чем выше установленный уровень чувствительности момента предупреждения, тем больше предупреждений будет отображаться. Поэтому система может выдавать большее количество преждевременных или необоснованных предупреждений и реакций.

Система проверяет, имеется ли ухудшение видимости. В зависимости от комплектации: характер взгляда водителя учитывается с помощью специальной камеры Driver Attention Camera на комбинации приборов. На время подачи предупреждений также влияют условия видимости и характер взгляда водителя.

Показание на комбинации приборов

На комбинации приборов и, в зависимости от комплектации, на проекционном дисплее отображаются следующие контрольные и сигнальные лампы:

Символ

Значение



В зависимости от комплектации и экспортного исполнения:

Распознано ограничение функциональности, например, из-за системных ограничений камер, или система отказала. Продолжение движения возможно. При необходимости соблюдайте указания из сообщений системы контроля параметров автомобиля.

Системные ограничения камер, см. стр. 39.



В зависимости от комплектации и экспортного исполнения:

Система выключена.



Опасность столкновения с человеком, например пешеходом.



Опасность столкновения, например, с автомобилем, движущимся в попутном направлении или навстречу.



Опасность столкновения, например с автомобилем, движущимся в поперечном направлении справа.

**Сим-
вол** **Значение**



Опасность столкновения, например с автомобилем, движущимся в поперечном направлении слева.



Общая опасность столкновения.

Отображение соответствующей контрольной и сигнальной лампы может варьироваться, так как в некоторых случаях система распознает несколько объектов.

Функция предупреждения

У предупреждения о лобовом столкновении несколько уровней предупреждения в зависимости от той или иной опасной ситуации.

При предварительном предупреждении загорается красная сигнальная лампа. При экстренном предупреждении сигнальная лампа мигает красным цветом и дополнительно раздается звуковой сигнал.

При предостережении системой немедленно берите управление на себя согласно ситуации.

- ▷ Красная сигнальная лампа горит:
Обнаружена опасная ситуация. Необходимо повышенное внимание.
- ▷ Красная сигнальная лампа мигает:
Существует опасность столкновения. Немедленно примите управление на себя.
- ▷ Раздается предупреждающий звуковой сигнал:
Существует опасность столкновения. Немедленно примите управление на себя.
- ▷ Автоматическое воздействие на тормозной механизм:

В зависимости от оснащения и ситуации система при предстоящем столкновении дополнительно может оказывать автоматическое воздействие на тормозной механизм и, при необходимости, автоматически тормозить вплоть до полной остановки.

При быстром и сильном нажатии педали тормоза используется максимальная тормозная сила автомобиля.

Автоматическое воздействие на тормозной механизм

При опасности столкновения система при необходимости помогает функцией автоматического воздействия на тормозной механизм.

При низкой скорости автомобиль может быть заторможен до неподвижного состояния.

При автоматическом воздействии на тормозной механизм в некоторых случаях система динамического контроля устойчивости активируется автоматически.

Воздействие на тормозной механизм прерывается резким нажатием педали акселератора, отпуская педаль тормоза или активным движением рулевого колеса.

В зависимости от оснащения и ситуации воздействие на тормозной механизм происходит на скорости прибл. до 250 км/ч.

На скорости свыше 210 км/ч происходит короткое воздействие на тормозной механизм.



Физические границы работы системы

Указание по технике безопасности

ОСТОРОЖНО

Из-за таких ограничений система может не функционировать или функционировать неправильно, с задержкой или необоснованно. Существует опасность аварии или повреждения имущества. Соблюдайте указания по физическим границам работы системы и при необходимости активно вмешивайтесь.

Возможности распознавания

Возможности распознавания системы ограничены.

Система учитывает только объекты, которые находятся в зоне распознавания установленных датчиков и распознаются системой.

В зависимости от комплектации область также контролируется камерами или радарными датчиками.

Поэтому реакции системы могут быть ошибочными или запаздывать.

Системные ограничения датчиков

Дополнительная информация:

Датчики автомобиля, см. стр. 39.

Функциональные ограничения

Функция может быть ограничена, например, в следующих ситуациях:

- ▶ На узких поворотах.
- ▶ При ограничении системы управления устойчивостью движения.
- ▶ До 10 секунд после включения готовности к движению с помощью кнопки Старт/Стоп.

Функция предупреждения о столкновении

Принцип действия

Функция предупреждения в ситуациях наезда предупреждает о возможной опасности столкновения и при необходимости автоматически притормаживает.

Если авария неизбежна, система помогает уменьшить скорость столкновения.

Общие положения

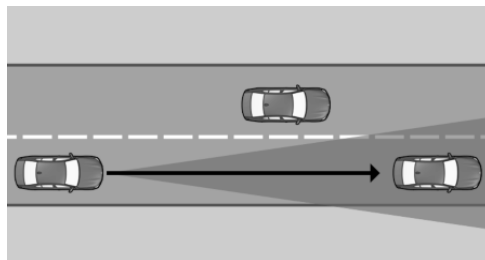

Датчики регистрируют дорожную ситуацию в зоне распознавания.

Начиная со скорости прибл. 5 км/ч система предупреждает о возможной опасности столкновения с автомобилями. Время появления предупреждений может отличаться в зависимости от текущей дорожной ситуации.

Собственные динамические свойства учитываются в реакциях системы. При распознанной активной манере вождения предупреждения и воздействия на тормозной механизм инициируются менее часто.

Указания по технике безопасности

Соблюдайте указания по технике безопасности из главы «Предупреждение о лобовом столкновении».

Показание на комбинации приборов

При угрозе столкновения с распознанным автомобилем отображается сигнальная лампа.

Символ	Значение
	Предупреждение о столкновении с распознанным автомобилем.
	Общая опасность столкновения.



Предупреждение о столкновении с распознанным автомобилем.



Общая опасность столкновения.

Функция предупреждения

Предостережение просит вас вмешаться самостоятельно.

Дополнительная информация:

Предупреждение о лобовом столкновении, см. стр. 219.

Физические границы работы системы

Общие положения

Учитывайте пределы системы, указанные в главе «Предупреждение о лобовом столкновении».

Зона распознавания

Может быть не обнаружено или обнаружено с задержкой следующее, например:

- ▶ Медленно движущийся впереди автомобиль, на который сзади наезжает автомобиль, движущийся с высокой скоростью.
- ▶ Внезапно перестраивающиеся на вашу полосу или сильно тормозящие автомобили.
- ▶ Автомобили с нестандартной задней частью.

Функция предупреждения при встречном транспорте

Принцип действия

Функция предупреждения при встречном движении может предупреждать о возможной опасности столкновения с движущимися навстречу транспортными средствами и при необходимости автоматически притормаживать.

Если авария неизбежна, система помогает уменьшить скорость столкновения.

Общие положения

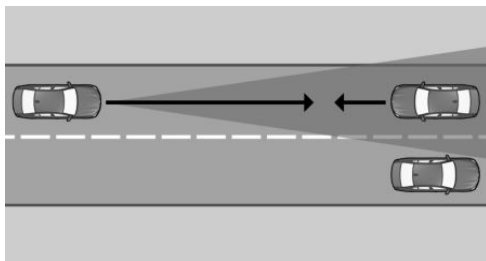

Датчики регистрируют дорожную ситуацию в зоне распознавания.

Начиная со скорости прибл. 5 км/ч система предупреждает о возможной опасности столкновения с автомобилями. Время появления предупреждений может отличаться в зависимости от текущей дорожной ситуации.

Указания по технике безопасности

Соблюдайте указания по технике безопасности из главы «Предупреждение о лобовом столкновении».



Показание на комбинации приборов

При угрозе столкновения с распознанным автомобилем отображается сигнальная лампа.

Символ Значение



Предупреждение о встречном транспорте при распознанном автомобиле.



Общая опасность столкновения.

Функция предупреждения

Предостережение просит вас вмешаться самостоятельно.

При опасности столкновения срабатывает воздействие на тормозной механизм.

Дополнительная информация:

Предупреждение о лобовом столкновении, см. стр. 219.

Физические границы работы системы

Общие положения

Учитывайте пределы системы, указанные в главе «Предупреждение о лобовом столкновении».

Зона распознавания

Могут быть не обнаружены следующие объекты, например:

- ▶ Встречные автомобили с очень высокой скоростью.
- ▶ Автомобили с необычным видом спереди.

Функция предупреждения при сворачивании со встречным движением

Принцип действия

При повороте через полосу встречного движения существует опасность аварии со встречными автомобилями. Система предупреждает о возможной опасности столкновения и при необходимости самостоятельно тормозит.

Если авария неизбежна, система помогает уменьшить скорость столкновения.

Общие положения

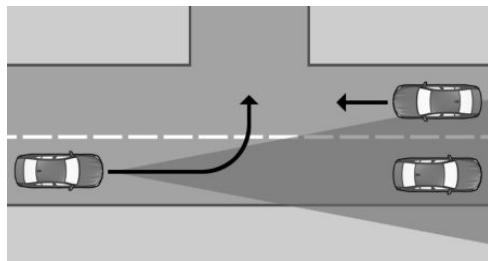

Датчики регистрируют дорожную ситуацию в зоне распознавания.

Начиная со скорости прибл. 5 км/ч система предупреждает о возможной опасности столкновения с встречными автомобилями. Время появления предупреждений может отличаться в зависимости от текущей дорожной ситуации.

Указания по технике безопасности

Соблюдайте указания по технике безопасности из главы «Предупреждение о лобовом столкновении».

Показание на комбинации приборов

При угрозе столкновения с распознанным автомобилем отображается сигнальная лампа.

Символ Значение



Предупреждение о встречном транспорте при распознанном автомобиле.



Общая опасность столкновения.

Функция предупреждения

Предостережение просит вас вмешаться самостоятельно.

Дополнительная информация:

Предупреждение о лобовом столкновении, см. стр. 219.

Физические границы работы системы

Общие положения

Учитывайте пределы системы, указанные в главе «Предупреждение о лобовом столкновении».

Зона распознавания

Могут быть не обнаружены следующие объекты, например:

- ▶ Встречные автомобили с очень высокой скоростью.
- ▶ Автомобили, закрытые другими автомобилями.
- ▶ Автомобили с необычным видом спеди.

Верхняя предельная скорость

Система активна на скорости до прилб. 25 км/ч.

Функция предупреждения при наличии пешеходов

Принцип действия

Функция предупреждения о присутствии людей при движении на городской скорости предупреждает о возможной опасности столкновения с пешеходами и велосипедистами. При необходимости система выполняет автоматическое торможение.

Если авария неизбежна, система помогает уменьшить скорость столкновения.

Общие положения

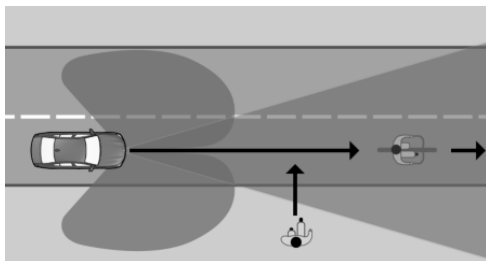

Датчики регистрируют дорожную ситуацию в зоне распознавания на прямом участке.

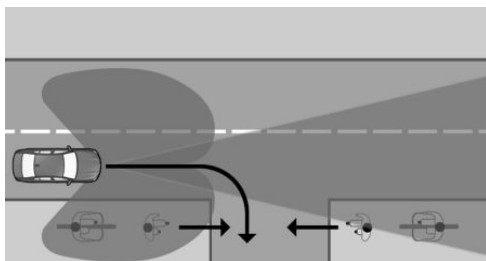

Датчики регистрируют дорожную ситуацию в зоне распознавания при повороте.

Начиная со скорости выше примерно 5 км/ч система предупреждает о возможной опасности столкновения с пешеходами или велосипедистами.



Указания по технике безопасности

Соблюдайте указания по технике безопасности из главы «Предупреждение о лобовом столкновении».

Показание на комбинации приборов

При угрозе столкновения с распознанным пешеходом или велосипедистом отображается сигнальная лампа.

Символ	Значение
	Опасность столкновения с человеком, например пешеходом.
	Общая опасность столкновения.



Функция предупреждения

Предостережение просит вас вмешаться самостоятельно.

Дополнительная информация:

Предупреждение о лобовом столкновении, см. стр. 219.

Физические границы работы системы

Общие положения

Учитывайте пределы системы, указанные в главе «Предупреждение о лобовом столкновении».

Зона распознавания

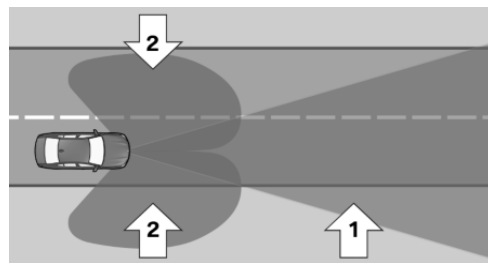

Зона распознавания состоит из следующих частей:

- ▷ Зона перед автомобилем, стрелка 1.
- ▷ С боковыми радарными датчиками спереди: зоны сбоку, стрелки 2.

Могут быть не обнаружены следующие объекты, например:

- ▷ Частично закрытые пешеходы или велосипедисты.
- ▷ Пешеходы, которые не распознаются как пешеходы из-за своего контура или положения тела.
- ▷ Пешеходы, рост которых слишком мал для распознавания датчиками.

Верхняя предельная скорость

В зависимости от комплектации, система реагирует на пешеходов и велосипедистов при собственной скорости автомобиля ниже примерно 80 км/ч.

Функция предупреждения на перекрестках

Принцип действия

Функция предупреждения на перекрестках может предупреждать о возможной опасности столкновения при поперечном движении на перекрестках и на стыках улиц. При необходимости система выполняет автоматическое торможение.

Если авария неизбежна, система помогает уменьшить скорость столкновения.

Общие положения

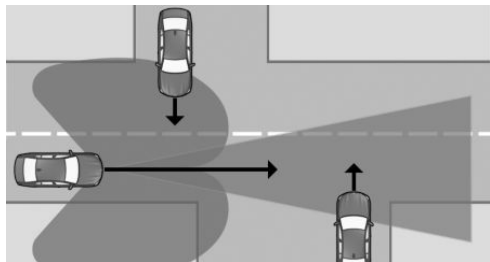

Датчики регистрируют дорожную ситуацию в зоне распознавания.

Система может распознавать автомобили, движущиеся в поперечном направлении, если они попадают в зону распознавания датчиков.

Предупреждение подается на перекрестках, примыкающих дорогах и выездах при распознавании опасности столкновения с движущимся в поперечном направлении транспортом.

Начиная со скорости прибл. 5 км/ч система предупреждает о возможной опасности столкновения с автомобилями.

Время появления предупреждений может отличаться в зависимости от текущей дорожной ситуации.

Указания по технике безопасности

Соблюдайте указания по технике безопасности из главы «Предупреждение о лобовом столкновении».

Показание на комбинации приборов

При угрозе столкновения с распознанным автомобилем отображается сигнальная лампа.

Символ Значение



Опасность столкновения с автомобилем, идущим в поперечном направлении справа.



Опасность столкновения с автомобилем, идущим в поперечном направлении слева.



Общая опасность столкновения.

Функция предупреждения

Предостережение просит вас вмешаться самостоятельно.

Дополнительная информация:

Предупреждение о лобовом столкновении, см. стр. 219.

Физические границы работы системы

Общие положения

Учитывайте пределы системы, указанные в главе «Предупреждение о лобовом столкновении».

Зона распознавания

Могут быть не обнаружены следующие объекты, например:

- ▷ Движущиеся в поперечном направлении автомобили, если они скрыты, например, зданиями.
- ▷ Автомобили с необычным видом сбоку.
- ▷ Автомобили в крайне динамичных дорожных ситуациях.

Верхняя предельная скорость

Система реагирует на движущиеся в поперечном направлении автомобили, если собственная скорость ниже около 80 км/ч.



Система объезда препятствий

Принцип действия

Система объезда препятствий поддерживает водителя в определенных ситуациях при объезде, например при внезапном появлении препятствий или пешеходов.

Общие положения

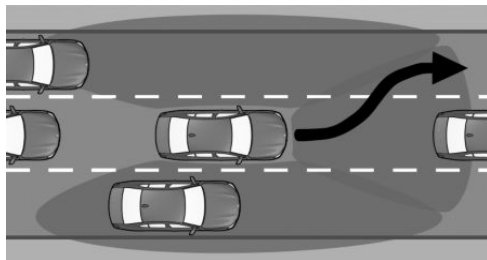

Система выдает предупреждение или помогает водителю, если есть возможность бокового объезда.

Датчики контролируют и распознают свободное пространство перед автомобилем. В зависимости от комплектации также контролируются области рядом с автомобилем.

Распознанное свободное пространство используется для объезда, а выполняемый водителем маневр поддерживается с учетом требований безопасности.

Указания по технике безопасности

Соблюдайте указания по технике безопасности из главы «Предупреждение о лобовом столкновении».

Необходимые для работы условия

- ▶ Активно предупреждение о лобовом столкновении.
- ▶ Датчики распознают достаточное свободное пространство вокруг автомобиля.

Диапазон скорости

Система объезда препятствий поддерживает водителя в диапазоне скорости примерно от 30 км/ч до 160 км/ч.

Показание на комбинации приборов

При угрозе столкновения с распознанным автомобилем или человеком, например пешеходом, отображается сигнальная лампа.

Символ Значение



Предостережение при обнаружении автомобиля.



Опасность столкновения с пешеходом.



Опасность столкновения с неизвестным препятствием.

Функция предупреждения с функцией помощи объезда

Если автомобиль приближается к другому объекту с высокой дифференциальной скоростью, то при непосредственной опасности столкновения отображается предостережение.

Предостережение требует вмешательства водителя.

При опасности столкновения система помогает водителю совершить объезд.

Сообщение на комбинации приборов и, в зависимости от оснащения, на проекцион-

ном дисплее сигнализирует о функции помощи объезда.

Физические границы работы системы

Общие положения

Учитывайте пределы системы, указанные в главе «Предупреждение о лобовом столкновении».

Зона распознавания

Могут быть не обнаружены следующие объекты, например:

- ▶ Медленно движущийся впереди автомобиль, на который сзади наезжает автомобиль, движущийся с высокой скоростью.
- ▶ Внезапно перестраивающиеся на вашу полосу или сильно тормозящие автомобили.
- ▶ Автомобили с нестандартной задней частью.
- ▶ Движущиеся впереди двухколесные транспортные средства.
- ▶ Частично закрытые пешеходы или велосипедисты.
- ▶ Пешеходы, которые не распознаются как пешеходы из-за своего контура или положения тела.
- ▶ Пешеходы, рост которых слишком мал для распознавания датчиками.

Ограничение функциональности

Система деактивируется при занятой розетке подключения электрооборудования прицепа или активированном режиме движения с прицепом, например при движении с прицепом или задним кронштейном для перевозки велосипедов.

Предупреждение при выходе

Принцип действия

Предупреждение при выходе помогает избежать аварий.

Система может предупреждать пассажиров, когда при открывании дверей распознается опасность столкновения с приближающимися объектами.

Общие положения

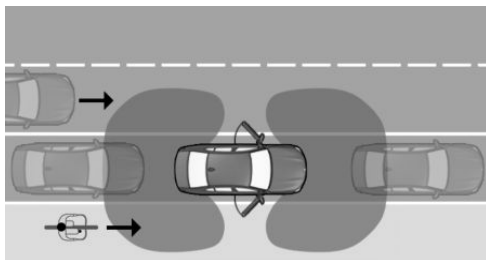

Два радарных датчика в заднем бампере контролируют пространство за автомобилем.

В зависимости от комплектации также контролируется область вокруг автомобиля перед ним. Для этого два других радиолокационных датчика находятся в переднем бампере.

После посадки в автомобиль или парковки система в течение определенного времени контролирует пространство вокруг автомобиля.

Возможная опасность столкновения отображается различными функциями предупреждения.

Указания по технике безопасности

Соблюдайте указания по технике безопасности из главы «Системы предупреждения о столкновении».



Датчики

Управление системой осуществляется с помощью следующих датчиков:

- ▷ Боковые радиолокационные датчики, задние.
- ▷ В зависимости от оснащения: боковые радиолокационные датчики, передние.

Включение/выключение предупреждения при выходе

Автоматическое включение системы

Предупреждение при выходе автоматически активируется после начала поездки, если функция была включена при последнем окончании поездки.

Выключение системы вручную

1. меню «Приложения»
2. „Автомоб.“
3. „Настройки вождения“
4. „Система помощи водителю“
5. „Безопасность и предупрежд.“
6. „Предупрежд. при выходе“
7. „Выключено“

В зависимости от экспортного исполнения система автоматически включается каждый раз после трогания с места.

Настройка предупреждения при выходе

1. меню «Приложения»
2. „Автомоб.“
3. „Настройки вождения“
4. „Система помощи водителю“
5. „Безопасность и предупрежд.“
6. „Предупрежд. при выходе“
7. Выберите нужную настройку.

В зависимости от экспортного исполнения: включение/выключение предупреждающего звукового сигнала

1. меню «Приложения»
2. „Автомоб.“
3. „Настройки вождения“
4. „Система помощи водителю“
5. „Безопасность и предупрежд.“
6. „Предупрежд. при выходе“
7. „Сигнал при опасности“

В зависимости от экспортного исполнения предупреждающий звуковой сигнал может не выключаться.

Индикация

Сигнальная лампа в наружном зеркале



Сигнальная лампа в наружном зеркале предупреждает о возможном столкновении с распознанным автомобилем.

Рассеянное освещение

В зависимости от оснащения предупреждения также отображаются при помощи рассеянного освещения в салоне.

Функция предупреждения

Предварительное предупреждение

При предварительном предупреждении загорается сигнальная лампа в наружном зеркале. В зависимости от комплектации дополнительно мигает рассеянное освещение.

В зоне открывания обнаружен объект. Необходимо повышенное внимание.

Экстренное предупреждение

При экстренном предупреждении мигает сигнальная лампа в наружном зеркале и, в зависимости от комплектации, рассеянное освещение. Помимо этого звучит звуковой сигнал.

При откидывании дверей существует опасность столкновения.

Функции двери

У автомобилей с электрическим дверным замком разблокировка происходит с задержкой.

В автомобилях с автоматическими дверями открывание дверей прерывается.

Физические границы работы системы

Общие положения

Учитывайте пределы системы, указанные в главе «Системы предупреждения о столкновении».

Зона распознавания

Могут быть не обнаружены следующие объекты, например:

- ▷ Полностью или частично закрытые объекты.
- ▷ Неподвижные или медленно движущиеся объекты.
- ▷ Пешеходы.

Функциональные ограничения

Функция может быть ограничена, например, в следующих ситуациях:

- ▷ Слишком высокая или слишком низкая скорость приближающегося автомобиля.
- ▷ На поворотах.
- ▷ Полностью или частично закрытые объекты.

Система слежения за разметкой с активным возвратом

Принцип действия

Система слежения за разметкой выдает предупреждение, если автомобиль намеревается покинуть дорожное полотно или полосу движения.

При необходимости автоматическое подруливание помогает удерживать автомобиль в полосе движения.



Общие положения

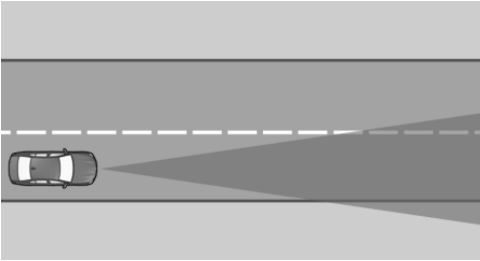

Датчики регистрируют дорожную ситуацию в зоне распознавания.

Система выдает предупреждение, начиная с минимальной скорости. Минимальная скорость зависит от страны и отображается на дисплее управления.

Предупреждения отображаются на комбинации приборов. Дополнительно вибрирует руль.

Система не предупреждает, если перед сменой полосы движения происходит включение соответствующего сигнала поворота.

Указания по технике безопасности

ОСТОРОЖНО

Система не освобождает водителя от личной ответственности за оценку состояния дороги и дорожной ситуации. Существует опасность аварии. Адаптируйте манеру вождения к ситуации на дороге. Следите за дорожной обстановкой и в соответствующих ситуациях действуйте незамедлительно. При предупреждении не нужно без необходимости сильно поворачивать руль.

ОСТОРОЖНО

Индикация и предупреждения не освобождают водителя от личной ответственности. Из-за системных ограничений предупреждения или реакции системы могут не выдаваться, выдаваться с задержкой, неправильно или неоправданно. Существует опасность аварии. Адаптируйте манеру вождения к ситуации на дороге. Следите за дорожной обстановкой и в соответствующих ситуациях действуйте незамедлительно.

Необходимое для работы условие

Камера должна распознавать ограничение полосы, чтобы система слежения за разметкой была активна.

Зоны вокруг датчиков должны быть чистыми и ничем не перекрыты.

Датчики

Система в зависимости от оснащения управляется следующими датчиками:

- ▶ Камера за лобовым стеклом.
- ▶ Передний радарный датчик.
- ▶ Радарные датчики сбоку, спереди.
- ▶ Радарные датчики сбоку, сзади.

Включение/выключение системы слежения за разметкой

Автоматическое включение системы

В зависимости от экспортного исполнения система автоматически включается каждый раз после трогания с места.

Включение системы вручную

Система активируется выбранной настройкой предупреждения.

Дополнительная информация:

Настройка предупреждения, см. стр. 234.

Выключение системы вручную

В зависимости от комплектации и экспортного исполнения отключение необходимо подтверждать поочередно на дисплее управления.

1.  меню «Приложения»
2. „Автомоб.“
3. „Настройки вождения“
4. „Система помощи водителю“
5. „Безопасность и предупрежд.“
6. „Предупр. о сходе с полосы“
7. „Выключено“

Настройка системы слежения за разметкой

Настройка предупреждения

1.  меню «Приложения»
2. „Автомоб.“
3. „Настройки вождения“
4. „Система помощи водителю“
5. „Безопасность и предупрежд.“
6. „Предупр. о сходе с полосы“
7. Выберите нужную настройку.

▷ „Расширенно“

Если система распознает, что автомобиль намеревается покинуть полосу движения или переехать дорожную разметку, выдается предупреждение. Система выполняет подруливание.

▷ „В опасных ситуациях“

При пересечении дорожной разметки: если распознается непреднамеренное пересечение полосы движения или радарные датчики распознают движущийся навстречу

автомобиль, выдается предупреждение и выполняется подруливание.

При сплошной дорожной разметке в зависимости от экспортного исполнения: если система распознает, что автомобиль намеревается непреднамеренно покинуть полосу движения или пересечь дорожную разметку, выдается предупреждение и выполняется подруливание.

Настройка интенсивности вибрации руля

1.  меню «Приложения»
2. „Автомоб.“
3. „Настройки вождения“
4. „Система помощи водителю“
5. „Оповещ. сигналы на руле“
6. „Интенсивность вибрации“
7. Выберите нужную настройку.

Настройка принимается для всех систем предупреждения о столкновении.

В зависимости от экспортного исполнения: включение/выключение подруливания

1.  меню «Приложения»
2. „Автомоб.“
3. „Настройки вождения“
4. „Система помощи водителю“
5. „Безопасность и предупрежд.“
6. „Предупр. о сходе с полосы“
7. „Подруливание“

В некоторых экспортных вариантах исполнения подруливание автоматически включается каждый раз после трогания с места.

Показание на комбинации приборов

В зависимости от комплектации и экспортного исполнения на комбинации прибо-



ров отображаются различные состояния системы.

Сим-вол	Значение
	Контрольная лампа мигает зеленым: система выдает активное предостережение. При необходимости система выполняет подруливание.
	Горит желтая сигнальная лампа: распознано ограничение функциональности, например из-за малой высоты солнца над горизонтом, или система отказала. Продолжение движения возможно. При необходимости соблюдайте указания из сообщений системы контроля параметров автомобиля.
	Сигнальная лампа мигает желтым: выдается активное предостережение. Система не выполняет подруливание.
	Сигнальная лампа горит серым: система выключена или автоматически деактивирована, например из-за активации режима DSC OFF.
Или 	
	Сигнальная лампа мигает серым: выдается активное предостережение. Система не выполняет подруливание.

В зависимости от комплектации и экспортного исполнения информация из системы отображается в Assisted View на панели приборов.

Дополнительная информация:

Assisted View, см. стр. 190.

Функция предупреждения

При смене полосы движения

При съезде с полосы движения и распознанном ограничении полосы движения руль вибрирует в зависимости от соответствующей настройки.



Кроме того, контрольная лампа мигает зеленым.

Если перед сменой полосы включается указатель поворота в соответствующем направлении, то предостережение не выдается.

Подруливание

В зависимости от комплектации и экспортного исполнения: если на скорости в диапазоне до 210 км/ч происходит наезд на ограничение полосы движения, система в дополнение к вибрации при необходимости реагирует посредством активного подруливания. Система помогает водителю удерживать автомобиль на полосе движения. Подруливание чувствуется на руле, и его можно в любое время изменить вручную.



При активном подруливании контрольная лампа мигает зеленым.

Подруливание блокируется, например, в следующих ситуациях:

- ▶ При сильном ускорении или торможении.
- ▶ При включении указателя поворота.
- ▶ С включенной аварийной световой сигнализацией.
- ▶ В дорожных ситуациях с высокой динамикой движения.
- ▶ Во время регулирования устойчивости при движении системой динамического контроля устойчивости.



- ▷ Во время ограничения системы динамического контроля устойчивости.
- ▷ Непосредственно после подруливания системами транспортного средства.

Звуковой предупреждающий сигнал

В зависимости от экспортного исполнения: если в течение 3 минут система неоднократно выполняла активное подруливание, а водитель при этом не держал руль, то раздается звуковой предупреждающий сигнал. При втором подруливании раздается короткий предупреждающий сигнал. Начиная с третьего подруливания раздается более длинный предупреждающий сигнал.

Дополнительно отображается сообщение системы контроля параметров автомобиля.

Звуковой предупреждающий сигнал и сообщение системы контроля параметров автомобиля призывают точнее двигаться по полосам движения.

При ручном вращении рулевого колеса продолжительный предупредительный сигнал прерывается.

При движении с прицепом

При подключении к розетке подключения электрооборудования прицепа или активированном режиме движения с прицепом, например при движении с прицепом, подруливание не выполняется.

При использовании заднего крепежного кронштейна на тягово-сцепном устройстве данное ограничение не действует, если на дисплее управления активируется движение с прицепом.

Дополнительная информация:

Движение с прицепом или задним крепежным кронштейном, см. стр. 393.

Отмена предупреждения

Предостережение или активное подруливание прерываются, например, в следующих ситуациях:

- ▷ Автоматически спустя несколько секунд.
- ▷ При возврате на полосу.
- ▷ При сильном ускорении или торможении.
- ▷ С включенной аварийной световой сигнализацией.
- ▷ При включении указателя поворота.
- ▷ Во время регулирования устойчивости при движении системой динамического контроля устойчивости.
- ▷ Непосредственно после подруливания системами транспортного средства.
- ▷ При ручном подруливании.
- ▷ При активации другой системы помощи водителю.
- ▷ Ограничения полосы движения не распознаны.
- ▷ По достижении системных ограничений.

Физические границы работы системы

Общие положения

Учитывайте пределы системы, указанные в главе «Системы предупреждения о столкновении».

Функциональные ограничения

Функция может быть ограничена, например, в следующих ситуациях:

- ▷ При отсутствующих, изъезженных, плохо видимых, сходящихся или расходящихся или нечетких ограничениях полосы, как, например, в районе ремонтных работ.
- ▷ С ограничениями полос движения, покрытых снегом, льдом, грязью или водой.



- ▷ На узких поворотах или на узком дорожном полотне.
- ▷ Когда ограничения полос движения не белые.
- ▷ Когда ограничения полос движения закрыты другими объектами.
- ▷ При тесном сближении с движущимся впереди автомобилем.
- ▷ До 10 секунд после включения готовности к движению с помощью кнопки Старт/Стоп.
- ▷ Во время регулирования устойчивости при движении системой динамического контроля устойчивости.
- ▷ Во время ограничения системы динамического контроля устойчивости.

При ограниченном функционировании выдается сообщение системы контроля параметров автомобиля. В зависимости от экспортного исполнения: дополнительно горит желтая сигнальная лампа.

Система предупреждения о перестроении с активным возвратом

Принцип действия

Система предупреждения о перестроении распознает, когда автомобили находятся в мертвой зоне или приближаются в соседнем ряду сзади.

Сигнальная лампа в наружном зеркале выдает предупреждения с несколькими уровнями приоритетности.

При необходимости автоматическое подруливание помогает удерживать автомобиль в полосе движения.

Общие положения

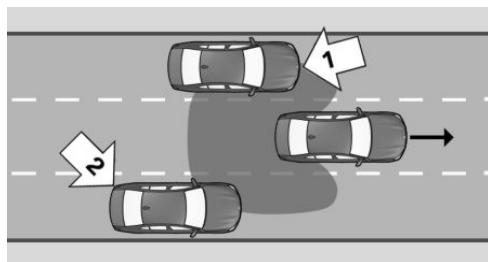

Радарные датчики, начиная с минимальной скорости, контролируют пространство сзади автомобиля и рядом с ним.

Минимальная скорость зависит от конкретной страны и отображается в меню системы предупреждения о перестроении.

Система показывает, когда автомобили находятся в мертвой зоне, стрелка 1, или приближаются в соседнем ряду сзади, стрелка 2. Сигнальная лампа в наружном зеркале загорается приглушенным светом.

Перед сменой полосы система выдает предупреждение в вышеуказанных ситуациях. Сигнальная лампа в наружном зеркале мигает, и рулевое колесо вибрирует.

При поворотах на скорости прим. до 20 км/ч руль не вибрирует.

Указания по технике безопасности

Соблюдайте указания по технике безопасности из главы «Системы предупреждения о столкновении».

Датчики

Управление системой осуществляется с помощью следующих датчиков:

- ▷ Камера за лобовым стеклом.
- ▷ Боковые радиолокационные датчики, задние.
- ▷ В зависимости от оснащения: боковые радиолокационные датчики, передние.

Необходимое для работы условие

Зоны вокруг датчиков должны быть чистыми и ничем не перекрыты.

Включение/выключение системы предупреждения о перестроении

1.  меню «Приложения»
2. „Автомоб.“
3. „Настройки вождения“
4. „Система помощи водителю“
5. „Безопасность и предупрежд.“
6. „Предупреждение о перестр.“
7. Выберите нужную настройку.

В зависимости от комплектации и экспортного исполнения система автоматически включаетсся каждый раз после трогания с места.

Настройка системы предупреждения о перестроении

Настройка предупреждения

1.  меню «Приложения»
2. „Автомоб.“
3. „Настройки вождения“
4. „Система помощи водителю“
5. „Безопасность и предупрежд.“
6. „Предупреждение о перестр.“
7. Выберите нужную настройку.

Настройка интенсивности вибрации руля

1.  меню «Приложения»
2. „Автомоб.“
3. „Настройки вождения“
4. „Система помощи водителю“
5. „Оповещ. сигналы на руле“

6. „Интенсивность вибрации“
7. Выберите нужную настройку.

Настройка принимается для всех систем предупреждения о столкновении.

В зависимости от экспортного исполнения: включение/выключение подруливания

1.  меню «Приложения»
2. „Автомоб.“
3. „Настройки вождения“
4. „Система помощи водителю“
5. „Безопасность и предупрежд.“
6. „Предупреждение о перестр.“
7. „Подруливание“

Функция предупреждения

Сигнальная лампа в наружном зеркале



Сигнальная лампа в наружном зеркале предупреждает о возможном столкновении с распознанным автомобилем.

Предварительное предупреждение

Сигнальная лампа в наружном зеркале загорается приглушенным светом, когда автомобили находятся в мертвой зоне или приближаются сзади.



Экстренное предупреждение

При экстренном предупреждении руль кратковременно вибрирует. Сигнальная лампа в наружном зеркале ярко мигает.

Экстренное предупреждение выдается при выполнении следующих условий:

- ▶ В критической зоне находится другой автомобиль.
- ▶ Свой автомобиль приближается к другой полосе движения.
- ▶ В зависимости от системной настройки, если включен указатель поворота.

Предостережение прекращается, когда другой автомобиль покинул критическую зону.

Подруливание

В зависимости от экспортного исполнения: если при движении на скорости до 210 км/ч реакция на вибрацию рулевого колеса отсутствует и выполнен наезд на ограничение полосы движения, система при необходимости выполняет активное подруливание. При этом подруливание помогает вернуть автомобиль в полосу движения. Подруливание чувствуется на руле, и его можно в любое время изменить вручную.

Подруливание выполняется начиная с минимальной скорости. Данная минимальная скорость отображается на дисплее управления.

При движении с прицепом

Если розетка подключения электрооборудования прицепа занята или активирован режим движения с прицепом, подруливание не выполняется. Система не выдает предварительное предупреждение.

В зависимости от комплектации и экспортного исполнения: при опасности столкновения по-прежнему подается экстренное предупреждение.

Функция предупреждения может работать с ограничениями. Предупреждения могут отображаться с задержкой или не отображаться вообще, например если скорость приближающегося автомобиля намного выше скорости вашего автомобиля. Это может привести к увеличению количества ошибочных предупреждений. Отображается сообщение системы контроля параметров автомобиля.

Вспыхивание сигнальной лампы

Вспыхивание сигнальной лампы в наружном зеркале при разблокировке автомобиля служит для самодиагностики системы.

Физические границы работы системы

Общие положения

Учитывайте пределы системы, указанные в главе «Системы предупреждения о столкновении».

Верхняя предельная скорость

При скорости выше примерно 250 км/ч система временно деактивируется.

При скорости выше примерно 250 км/ч система снова активируется.

Индикация предупреждений

Количество отображаемых предупреждений зависит от выбора настройки. Поэтому количество преждевременных предостережений о критических ситуациях может увеличиться.

Функциональные ограничения

Функция может быть ограничена, например, в следующих ситуациях:

- ▶ Скорость приближающегося автомобиля намного выше собственной скорости.
- ▶ На узких поворотах или на узком дорожном полотне.
- ▶ Бампер грязный, обледелен или закрыт, например, наклейками.

В зависимости от экспортного исполнения подруливание может быть ограничено, например, в следующих ситуациях:

- ▶ При отсутствующих, изъезженных, плохо видимых, сходящихся или расходящихся или нечетких ограничениях полосы, как, например, в районе ремонтных работ.
- ▶ С ограничениями полос движения, покрытых снегом, льдом, грязью или водой.
- ▶ Когда ограничения полос движения не белые.
- ▶ Когда ограничения полос движения закрыты другими объектами.
- ▶ При тесном сближении с движущимся впереди автомобилем.
- ▶ При отрицательном влиянии на камеру.
- ▶ До 10 секунд после включения готовности к движению с помощью кнопки Старт/Стоп.

При ограниченном функционировании выдается сообщение системы контроля параметров автомобиля. В зависимости от экспортного исполнения: дополнительно горит желтая сигнальная лампа.

Предупреждение о боковом столкновении

Принцип действия

Предупреждение о боковом столкновении помогает предотвратить предстоящий боковой удар.

Общие положения

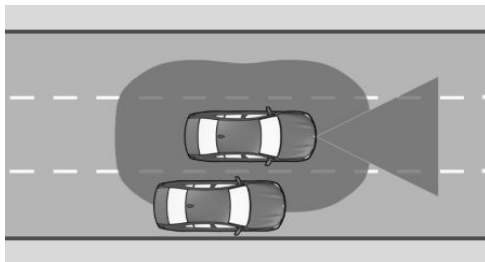

Радарные датчики, начиная с минимальной скорости и до примерно 210 км/ч, контролируют пространство рядом с автомобилем.

Минимальная скорость зависит от страны и отображается на дисплее управления.

Если рядом с автомобилем распознан, например, другой автомобиль, с которым возможно боковое столкновение, система помогает избежать такого столкновения. Система предупреждает об этом посредством мигающего светодиода в наружном зеркале, сообщением системы контроля параметров автомобиля и вибрацией руля. При необходимости система выполняет активное подруливание.

Указания по технике безопасности

Соблюдайте указания по технике безопасности из главы «Системы предупреждения о столкновении».

Необходимое для работы условие

Камера за лобовым стеклом определяет положение ограничений полосы.

Камера должна распознавать ограничения полосы, чтобы предупреждение о боковом столкновении с подруливанием было активно.



Датчики

Управление системой осуществляется с помощью следующих датчиков:

- ▷ Камера за лобовым стеклом.
- ▷ Боковые радиолокационные датчики, передние.
- ▷ Боковые радиолокационные датчики, задние.

Включение/выключение предупреждения о боковом столкновении

1. меню «Приложения»
2. «Автомоб.»
3. «Настройки вождения»
4. «Система помощи водителю»
5. «Безопасность и предупрежд.»
6. «Предупр. о боков. столкн.»
7. Выберите нужную настройку.

Настройка интенсивности вибрации руля

1. меню «Приложения»
2. «Автомоб.»
3. «Настройки вождения»
4. «Система помощи водителю»
5. «Оповещ. сигналы на руле»
6. «Интенсивность вибрации»
7. Выберите нужную настройку.

Настройка принимается для всех систем предупреждения о столкновении.

Показание на комбинации приборов

В зависимости от комплектации и экспортного исполнения информация из системы отображается в Assisted View на панели приборов.

Дополнительная информация:

Assisted View, см. стр. 190.

Функция предупреждения

Сигнальная лампа в наружном зеркале



Сигнальная лампа в наружном зеркале предупреждает о возможном столкновении с распознанным автомобилем.

Экстренное предупреждение

При опасности столкновения сигнальная лампа в наружном зеркале мигает, а рулевое колесо начинает вибрировать.

Одновременно отображается сообщение системы автоматической диагностики.

Подруливание

В зависимости от экспортного исполнения при необходимости выполняется активное подруливание для предотвращения столкновения и безопасного удерживания автомобиля в полосе движения. Подруливание чувствуется на руле, и его можно в любое время изменить вручную.

Физические границы работы системы

Общие положения

Учитывайте пределы системы, указанные в главе «Системы предупреждения о столкновении».

Функциональные ограничения

Функция может быть ограничена, например, в следующих ситуациях:

- ▶ На узких поворотах или на узком дорожном полотне.
- ▶ При отсутствующих, изъезженных, плохо видимых, сходящихся или расходящихся или нечетких ограничениях полосы, как, например, в районе ремонтных работ.
- ▶ С ограничениями полос движения, покрытых снегом, льдом, грязью или водой.
- ▶ Когда ограничения полос движения не белые.
- ▶ Когда ограничения полос движения закрыты другими объектами.
- ▶ При тесном сближении с движущимся впереди автомобилем.
- ▶ До 10 секунд после включения готовности к движению с помощью кнопки Старт/Стоп.

При ограниченном функционировании выдается сообщение системы контроля параметров автомобиля.

Если розетка подключения электрооборудования прицепа занята или активирован режим движения с прицепом, например при движении с прицепом или задним кронштейном для перевозки велосипедов, система не работает. Отображается сообщение системы контроля параметров автомобиля.

Система предотвращения наезда сзади

Принцип действия

В зависимости от комплектации и экспортного исполнения система предотвращения наезда сзади реагирует на автомобили, которые приближаются сзади.

Общие положения

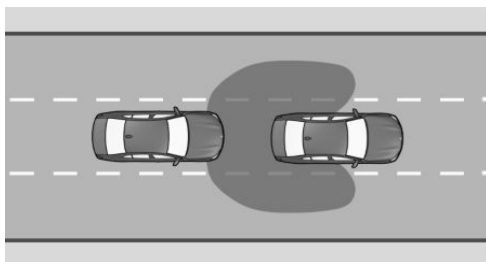

Радарные датчики контролируют пространство сзади автомобиля.

При приближении автомобиля сзади с соответствующей скоростью система реагирует следующим образом:

- ▶ При необходимости включается аварийная световая сигнализация.
- ▶ При необходимости срабатывают функции PreCrash.

Указания по технике безопасности

Соблюдайте указания по технике безопасности из главы «Системы предупреждения о столкновении».

Датчики

Система управляется с помощью радарных датчиков сбоку, сзади.

Включение/выключение системы предотвращения наезда сзади

Система автоматически активируется каждый раз после начала поездки.

Система деактивируется в следующих ситуациях:

- ▶ При движении задним ходом.
- ▶ Если розетка подключения электрооборудования прицепа занята или активирован режим движения с прицепом, например при движении с прицепом или



задним кронштейном для перевозки велосипедов.

Физические границы работы системы

Общие положения

Учитывайте пределы системы, указанные в главе «Системы предупреждения о столкновении».

Функциональные ограничения

Функция может быть ограничена, если скорость приближающегося автомобиля значительно выше или близка к собственной скорости.

Предупреждение о приоритете движения

Принцип действия

Предупреждение о приоритете движения помогает в ситуациях, когда указателями или сигналами светофора предписывается предоставление права преимущественного проезда.

Общие положения

Система с помощью камеры за лобовым стеклом оценивает дорожные знаки и светофоры.

Система навигации предоставляет информацию о схеме дорог.

Предостережение выдается при угрозе нарушения права преимущественного проезда, например в следующих дорожных ситуациях:

- ▷ На перекрестке.
- ▷ При примыкании.
- ▷ На примыкающей дороге.

▷ При круговом движении.

▷ При красном сигнале светофора.

Система работает начиная с настраиваемой минимальной скорости и примерно до 80 км/ч.

Для предупреждения о приоритете движения учитываются следующие дорожные знаки:

Знаки Значение



Знак «Уступи дорогу»:

Для этих дорожных знаков выдается предварительное предупреждение.



Знак «Стоп»:

Для этих дорожных знаков выдается предварительное предупреждение и экстренное предупреждение.



При красном сигнале светофора выдается предварительное предупреждение и экстренное предупреждение.

Указания по технике безопасности

Соблюдайте указания по технике безопасности из главы «Системы предупреждения о столкновении».

Необходимое для работы условие

Предстоящая ситуация с определением главной дороги должна однозначно регулироваться с помощью дорожных знаков или светофоров.

Датчики

Система управляется камерой за лобовым стеклом.

Включение/выключение предупреждения о приоритете движения

1.  меню «Приложения»
2. „Автомоб.“
3. „Настройки вождения“
4. „Система помощи водителю“
5. „Безопасность и предупрежд.“
6. „Предупр. о приорит. движ.“
7. Выберите нужную настройку.

Настройка момента предупреждения

1.  меню «Приложения»
2. „Автомоб.“
3. „Настройки вождения“
4. „Система помощи водителю“
5. „Безопасность и предупрежд.“
6. „Предупр. о приорит. движ.“
7. Выберите нужную настройку.

Выбранная настройка сохраняется и применяется для следующей поездки.

Функция предупреждения

Общие положения



Система имеет два уровня предупреждений:

- ▶ Предварительное предупреждение: оптическое, символом на панели приборов.
- ▶ Экстренное предупреждение: оптическое, символом на панели приборов с дополнительным звуковым сигналом.

При этом момент времени предупреждения варьируется в зависимости от текущей дорожной ситуации и установленного времени предупреждения.

Предварительное предупреждение



При угрозе несоблюдения преимущественного проезда на панели приборов может отображаться один из следующих символов:

Символ	Значение
	Предписывается предоставление права преимущественного проезда.
	Стоп.
	Красный светофор.

При подаче предварительного предупреждения следует среагировать по ситуации, например, затормозить.

Экстренное предупреждение

При непосредственной угрозе несоблюдения преимущественного проезда раздается звуковой сигнал и на панели приборов отображается один из следующих символов:

Символ	Значение
	Стоп.
	Красный светофор.

При подаче предостережения об аварии следует немедленно среагировать по ситуации, например, затормозить.

Индикация на проекционном дисплее

В зависимости от комплектации предостережение выдается одновременно на проекционный дисплей и на панель приборов.



Физические границы работы системы

Общие положения

Учитывайте пределы системы, указанные в главе «Системы предупреждения о столкновении».

Нет предупреждения

Предупреждение не появляется, например, в следующих ситуациях:

- ▷ В ситуациях с преимуществом проезда без наличия знаков, обеспечивающих преимущество при движении, знака STOP, или красного сигнала светофора.
- ▷ На перекрестках с соответствующими светофорами с желтым или зеленым сигналом.

Функциональные ограничения

Функция может быть ограничена, например, в следующих ситуациях:

- ▷ При обнаружении знаков или светосигнальных установок, которые невозможно трактовать однозначно.
- ▷ При обнаружении полностью или частично загрязненных или закрытых дорожных знаков или светосигнальных установок.
- ▷ При обнаружении плохо видимых или повернутых дорожных знаков или светосигнальных установок.
- ▷ При обнаружении слишком малых и больших дорожных знаков или светосигнальных установок.
- ▷ Когда дорожные знаки не отвечают стандартам.
- ▷ При распознавании дорожных знаков, действующих для примыкающей или параллельной улицы.
- ▷ Если в стране применяются специфические дорожные знаки и схемы дорог.

- ▷ На перекрестках с мигающим сигналом светофора.
- ▷ До 10 секунд после включения готовности к движению с помощью кнопки Старт/Стоп.
- ▷ При недействительных, устаревших или недоступных навигационных данных.
- ▷ В некоторых странах система может быть частично или полностью недоступна.

Предупреждение о неправильном движении

Принцип действия

Предупреждение о неправильном движении сообщает о предстоящей ошибке при проезде дорог, например высокоскоростных автомагистралей, на круговом движении и улицах с односторонним движением.

Общие положения

В зависимости от комплектации, система на основе навигационных данных и дорожных знаков проверяет дорожную ситуацию. Например, система учитывает следующие дорожные знаки:

- ▷ Въезд запрещен.
- ▷ Круговое движение.
- ▷ Указатели направления в виде стрелок: установленный проезд без остановки.

Указания по технике безопасности

Соблюдайте указания по технике безопасности из главы «Системы предупреждения о столкновении».

Необходимое для работы условие

Направление улицы должно однозначно регулироваться дорожными знаками.

Датчики

Система управляется камерой за лобовым стеклом.

Включение/выключение предупреждения о неправильном движении

В зависимости от экспортного исполнения предупреждение о неправильном движении автоматически активируется каждый раз после начала движения.

Функция предупреждения



Отображается предупреждение и подается звуковой сигнал, если движение осуществляется по скоростной автомагистрали, по кольцу или по односторонней дороге в направлении, противоположном предписанному.

Предупреждения отображаются на панели приборов и, в зависимости от оснащения, на проекционном дисплее.

Физические границы работы системы

Общие положения

Учитывайте пределы системы, указанные в главе «Системы предупреждения о столкновении».

Нет предупреждения

Система не предупреждает, например, при прохождении дороги без дорожных знаков.

Функциональные ограничения

Функция может быть ограничена и отображать неправильные или вообще не отображать предупреждения о неправильном движении, например, в следующих ситуациях:

- ▷ При обнаружении знаков с не однозначной трактовкой.
- ▷ При полностью или частично загрязненных или закрытых дорожных знаках.
- ▷ При плохо видимых или повернутых дорожных знаках.
- ▷ При слишком малых и больших дорожных знаках.
- ▷ Когда дорожные знаки не отвечают стандартам.
- ▷ При распознавании дорожных знаков, действующих для примыкающей или параллельной улицы.
- ▷ Если в стране применяются специфические дорожные знаки и схемы дорог.
- ▷ До 10 секунд после включения готовности к движению с помощью кнопки Старт/Стоп.
- ▷ При недействительных, устаревших или недоступных навигационных данных.
- ▷ Система может быть доступна не во всех странах.

Ассистент аварийной остановки

Принцип действия

Если водитель больше не может безопасно управлять автомобилем, ассистент аварийной остановки помогает безопасно остановить автомобиль.

Общие положения

Ассистент аварийной остановки активируется автоматически.



При активированной системе автомобиль останавливается в полосе движения с помощью системы движения в полосе.

Указание по технике безопасности

ОСТОРОЖНО

Система не освобождает водителя от личной ответственности за правильную оценку физического состояния. Система может не распознать или несвоевременно распознать снижение внимания или утомление водителя. Существует опасность аварии. Следите за тем, чтобы водитель был отдохнувшим и внимательным. Адаптируйте манеру вождения к ситуации на дороге.

Необходимые для работы условия

- ▶ Ассистент аварийной остановки активируется через iDrive.
- ▶ Система активируется начиная со скорости примерно 70 км/ч.
- ▶ Камера внимания водителя распознает активность водителя.

Запуск ассистента аварийной остановки

Если система распознает, что водитель не в состоянии безопасно управлять автомобилем или игнорирует предостережения, автоматически срабатывает ассистент аварийной остановки. В комбинации приборов отображается сработавшая система.

Ассистента аварийной остановки также можно активировать с помощью голосового ввода.

Дополнительная информация:

BMW Intelligent Personal Assistant, см. стр. 61.

На дисплее управления можно сразу инициировать экстренный вызов.

При срабатывании ассистента аварийной остановки автоматически выполняется следующее:

- ▶ Отображается индикация на комбинации приборов.
- ▶ Система берет на себя управление автомобилем до его полной остановки.
- ▶ Включается аварийная световая сигнализация.
- ▶ В зависимости от комплектации при неподвижном состоянии инициируется экстренный вызов.

Активация/деактивация ассистента аварийной остановки

1.  меню «Приложения»
2. „Автомоб.“
3. „Настройки вождения“
4. „Система помощи водителю“
5. „Безопасность и предупрежд.“
6. „Аварийная остановка“
7. Выберите нужную настройку.

Выключение ассистента аварийной остановки

На протяжении всего процесса водитель может отключить ассистента аварийной остановки, взяв активное управление автомобилем на себя.

Работа системы прерывается, например, в следующих ситуациях:

- ▶ При значительном угле поворота рулевого колеса в противоположную сторону.
- ▶ При включении указателя поворота.
- ▶ При сильном нажатии педали акселератора.

- ▶ При выключении системы аварийной световой сигнализации.
- ▶ При отключении системы на дисплее управления.
- ▶ При смене положения рычага селектора, если автомобиль уже был в неподвижном состоянии.

В неподвижном состоянии

Если автомобиль стоит, система устанавливает следующее:

- ▶ Автомобиль фиксируется от скатывания.
- ▶ Включаются световые приборы для освещения салона.
- ▶ Разблокируется центральный замок.

Показание на комбинации приборов

Символ Статус



Сработал ассистент аварийной остановки.

Физические границы работы системы

Система не в состоянии заменить навыки водителя по безопасному движению.

Функциональность ассистента аварийной остановки может быть ограничена в следующих ситуациях.

- ▶ При перекрытии камеры внимания водителя рулем.
- ▶ Из-за солнцезащитных очков с высокой степенью защиты от инфракрасного света.

Предупреждение о поперечном движении с функцией торможения

Принцип действия

При съезде на непроезжаемую дорогу или с перпендикулярной парковки предупреждение о поперечном движении распознает приближающихся сбоку участников дорожного движения раньше, чем это возможно с сиденья водителя.

Общие положения

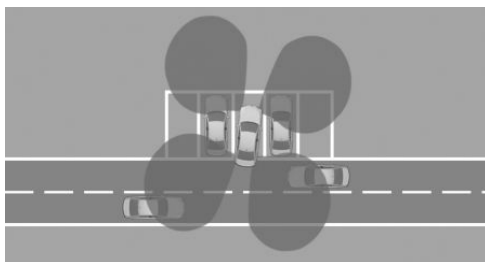

Зона за автомобилем контролируется датчиками.

В зависимости от комплектации также контролируется область вокруг автомобиля перед ним.

Система показывает, когда приближаются другие участники движения.

При опасности столкновения при движении задним ходом система при необходимости помогает автоматическим воздействием на тормозной механизм.

Соблюдайте указания из главы «Системы парковки».



Указание по технике безопасности

ОСТОРОЖНО

Система не освобождает водителя от личной ответственности за правильную оценку дорожной ситуации. Из-за системных ограничений система не может должным образом реагировать на все дорожные ситуации без участия водителя. Существует опасность аварии. Адаптируйте манеру вождения к ситуации на дороге. Следите за ситуацией на дороге, всегда оставайтесь готовыми к рулевому управлению и торможению, в соответствующих ситуациях активно действуйте.

Датчики

Управление системой осуществляется с помощью следующих датчиков:

- ▷ Боковые радиолокационные датчики, задние.
- ▷ В зависимости от оснащения: боковые радиолокационные датчики, передние.

Активация/деактивация предупреждения о поперечном движении

Для автоматического включения предупреждения о поперечном движении и воздействия на тормозной механизм необходимо активировать систему на дисплее управления.

1.  меню «Приложения»
2. «Автомоб.»
3. «Настройки вождения»
4. «Система помощи водителю»
5. «Парковка»
6. В зависимости от комплектации выберите следующие настройки:

- ▷ „Предупреждение сзади“
- ▷ „Предупрежд. впереди и сзади“
- ▷ „Автомат. торможение сзади“

Автоматическое включение предупреждения о поперечном движении

Система должна быть активирована на дисплее управления. Как только активируется система контроля дистанции при парковке или изображение с камеры и включается передача, система включается автоматически.

При включенной задней передаче система включается сзади.

В зависимости от комплектации при включении передачи система включается спереди.

В зависимости от экспортного исполнения система автоматически включается при запуске автомобиля.

Автоматическое выключение предупреждения о поперечном движении

Система автоматически выключается, например, в следующих ситуациях:

- ▷ При превышении скорости пешехода.
- ▷ При превышении определенного отрезка пути.

Функция предупреждения

Общие положения

На дисплее управления появляется соответствующая индикация, при необходимости подается звуковой сигнал и загорается сигнальная лампа в наружном зеркале.

При воздействии на тормозной механизм на дисплее управления кратковременно отображается сообщение.

Визуальное предупреждение

Сигнальная лампа в наружном зеркале



Сигнальная лампа в наружном зеркале мигает, когда задние датчики распознают автомобили, а собственный автомобиль движется назад.

Индикация в окне системы контроля дистанции при парковке



Если датчики распознают автомобили, соответствующая крайняя область в окне системы контроля дистанции при парковке мигает красным цветом.

Индикация на изображении с камеры

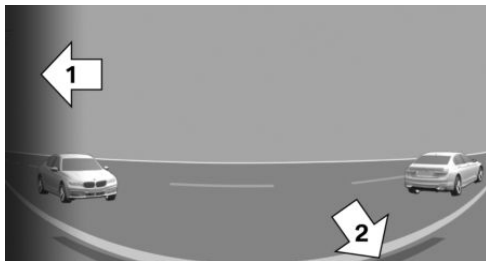

В зависимости от направления движения на изображении с камеры может отображаться обзор спереди или сзади.

Соответствующая крайняя область, стрелка 1, на изображении с камеры мигает красным цветом, когда датчики распознают автомобили.

Желтые линии, стрелка 2, обозначают бампер вашего автомобиля.

Звуковой предупреждающий сигнал

В дополнение к визуальному предупреждающему сигналу раздается звуковой сигнал, когда свой автомобиль движется в соответствующем направлении.

В зависимости от экспортного исполнения звуковой сигнал раздается уже с включенной передачей.

Физические границы работы системы

Системные ограничения датчиков

Дополнительная информация:

Датчики автомобиля, см. стр. 39.

Функциональные ограничения

Функция работает с ограничениями, например, в следующих ситуациях:



- ▷ На узких поворотах.
- ▷ Объекты, движущиеся в поперечном направлении, движутся очень медленно или очень быстро.
- ▷ Если в зоне обзора датчиков находятся другие объекты, которые закрывают поперечный транспорт.
- ▷ При подключении к розетке подключения электрооборудования прицепа или с активированным движением с прицепом предупреждение о поперечном движении для зоны позади автомобиля недоступно.

Динамические стоп-сигналы

Принцип действия

Для следующих за автомобилем участников дорожного движения мигание стоп-сигналов показывает аварийное торможение.

Общие положения

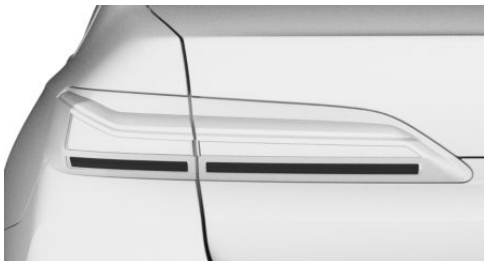

- ▷ Нормальное торможение: фонари стоп-сигнала горят.
- ▷ Сильное торможение: фонари стоп-сигнала мигают.

Незадолго до полной остановки включается аварийная световая сигнализация. Выключение системы аварийной световой сигнализации:

- ▷ Ускорьтесь.
- ▷ Нажмите кнопку системы аварийной световой сигнализации.

BMW Drive Recorder

Принцип действия

BMW Drive Recorder сохраняет короткие видеозаписи пространства вокруг автомобиля для документирования, например, дорожной обстановки.

Общие положения

Видеозаписи можно сохранять по-разному:

- ▷ Автоматическое сохранение записи.
Данная функция позволяет документировать происшествия или угон автомобиля с помощью настроенного типа записи.
- ▷ Ручное сохранение записи.
Функция позволяет документировать дорожную ситуацию с помощью настроенного типа записи.

Камеры систем помощи водителю используются для записи, например панорамного вида.

Дополнительно сохраняются следующие параметры поездки:

- ▷ Дата.
- ▷ Время.
- ▷ Скорость.
- ▷ Координаты GPS.

Защита данных

Допустимость записи и использования видеозаписей зависит от законодательства страны, в которой будет использоваться данная система. Ответственность за использование системы и за соблюдение

действующего законодательства лежит на пользователе.

Производитель автомобиля рекомендует перед первым использованием убедиться в том, что использование системы не нарушает никакие законодательные или официальные ограничения в соответствующем государстве или регионе. Кроме того, необходимо регулярно проверять правомерность использования системы, в особенности при частом пересечении границ.

Информируйте о системе других водителей автомобиля. Кроме того, необходимо информировать о системе при передаче автомобиля.

Необходимые для работы условия

- ▷ Готовность к работе или готовность к движению включена.
- ▷ Активирован BMW Drive Recorder.
- ▷ Условия защиты данных приняты.
- ▷ Тип записи выбран.
- ▷ Продолжительность записи выбрана.

Оповещение об угоне:

- ▷ Оповещение об угоне активировано в меню защиты данных или в меню BMW Drive Recorder.
- ▷ Активирована передача данных.
- ▷ Приложение My BMW установлено на мобильном устройстве.
- ▷ Приложение My BMW привязано к аккаунту ConnectedDrive.
- ▷ Условия защиты данных приняты.

Включение/выключение BMW Drive Recorder

Перед первым использованием функции записи необходимо активировать BMW Drive Recorder.

1. ■■ меню «Приложения»
2. „Все приложения“
3. „Drive Recorder“
4. Примите условия защиты данных.
5. „Настройки“
6. „Разрешить записи“
7. Выберите нужную настройку.

Функции записи

Автоматическая запись

Видеозапись сохраняется автоматически, если датчики автомобиля распознают аварии или кражу.

- ▷ При аварии:

Система сохраняет записи, сделанные в течение ок. 30 секунд до и после срабатывания сохранения.

- ▷ При угоне:

В зависимости от выбранной настройки продолжительности записи система сохраняет запись после срабатывания.

При срабатывании охранной сигнализации в приложение My BMW отправляется сообщение.

После сохранения записи видео можно загрузить на мобильное устройство в пониженном качестве.

При сильном ускорении автомобиля возможна автоматическая запись данных.



Ручная запись

С помощью клавиши

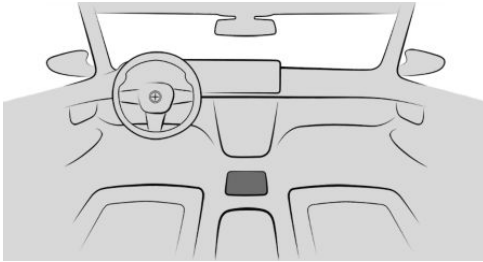

Нажмите и держите кнопку.

Через iDrive

Запуск записи:

1. Меню приложений
2. „Все приложения“
3. „Drive Recorder“
4. „Запись“
5. „Начать запись“

Остановка записи: „Завершить запись“.

Система сохраняет записи, сделанные в течение ок. 30 секунд до и после срабатывания сохранения.

Воспроизведение записей и управление ими

Сохраненные видеозаписи можно воспроизводить, экспортировать и удалять.

В целях собственной безопасности видеозапись на дисплее управления воспроизводится только на скорости прибл. до 3 км/ч. У некоторых экспортных исполнений запись видео происходит только с включенным стояночным тормозом или в положении рычага селектора P.

1. меню «Приложения»
2. „Все приложения“

3. „Drive Recorder“
4. „Записи“
5. Выберите нужную запись.
6. При необходимости выберите камеру.

Настройки

Тип записи

1. меню «Приложения»
2. „Все приложения“
3. „Drive Recorder“
4. „Настройки“
5. Выберите нужную настройку.

Длительность записи

1. меню «Приложения»
2. „Все приложения“
3. „Drive Recorder“
4. „Настройки“
5. Выберите нужную настройку.

Запись на мобильное устройство

Принцип действия

В зависимости от комплектации видеозапись можно сохранять прямо на мобильное устройство, например на смартфон или USB-накопитель.

Общие положения

Длина видео для записи зависит от наличия свободных ячеек памяти на мобильном устройстве.

Необходимые для работы условия

- ▷ Условия защиты данных приняты.
- ▷ Активирован BMW Drive Recorder.

Для передачи записей на мобильное устройство:

- ▶ В зависимости от версии исполнения к автомобилю подсоединено мобильное устройство через WLAN и аудио через Bluetooth или подключен USB-накопитель.
- ▶ Приложение My BMW установлено на мобильном устройстве.
- ▶ Приложение My BMW привязано к аккаунту ConnectedDrive.

Запись

Запись запускается и останавливается вручную.

Запуск записи:

1.  меню «Приложения»
2. „Все приложения“
3. „Drive Recorder“
4. „Запись“
5. „Начать запись“

Остановка записи: „Завершить запись“.

Видеокамеры

Можно выбрать различные камеры.

1.  меню «Приложения»
2. „Все приложения“
3. „Drive Recorder“
4. „Настройки“
5. „Выб. камеры“
6. Выберите нужную камеру.

Физические границы работы системы

При тяжелых авариях записи не будут сохранены, если автомобиль получит тяжелые повреждения или будет прервано электропитание.

При многократном перезаписывании USB-накопителей возможны ограничения при экспорте записей.

Предпочтительной файловой системой для USB-накопителей является NTFS. Другие файловые системы могут иметь ограничения.

Автоматическое сохранение записи в случае угона производится только после срабатывания охранной сигнализации.

Уведомление об угоне и загрузка видеофайлов могут быть ограничены или недоступны при отсутствии подключения к Интернету или слабом сигнале.

Сохранение записей на смартфоне зависит от качества соединения по локальной беспроводной сети WLAN. При слабом соединении функция может быть ограничена или недоступна.

Активная защита

Принцип действия

Активная защита подготавливает пассажиров и автомобиль в критических ситуациях к возможной аварии.

Общие положения

В зависимости от комплектации и экспортного исполнения активная защита состоит из различных функций PreCrash.

Система позволяет распознать определенные критические ситуации, которые могут привести к аварии. К ним относятся следующие критические ситуации при движении:

- ▶ Торможение до полной остановки.
- ▶ Сильная недостаточная поворачиваемость.
- ▶ Сильная избыточная поворачиваемость.

Определенные функции некоторых систем могут в пределах системных ограничений приводить к срабатыванию активной защиты:



- ▶ Предупреждение о лобовом столкновении: автоматическое воздействие на тормозной механизм.
- ▶ Предупреждение о лобовом столкновении: ассистент торможения.
- ▶ Система предотвращения наезда сзади: распознавание угрозы задних столкновений.

Указание по технике безопасности

ОСТОРОЖНО

Система не освобождает водителя от личной ответственности. Из-за системных ограничений надежное или своевременное распознавание критических ситуаций не всегда возможно. Существует опасность аварии. Адаптируйте манеру вождения к ситуации на дороге. Следите за дорожной обстановкой и в соответствующих ситуациях действуйте незамедлительно

Функция

В зависимости от комплектации и необходимости в критических дорожных ситуациях активируются следующие отдельные функции:

- ▶ Автоматическое закрытие окон.
Окна остаются лишь немного открытыми.
- ▶ Автоматическое закрытие солнцезащитной шторы.
- ▶ Автоматическое позиционирование спинки сиденья переднего пассажира.
- ▶ Комфортные сиденья в задней части салона: автоматическое позиционирование спинок задних сидений.

После критической дорожной ситуации или аварии настройки систем можно снова вернуть в нужное состояние.

PostCrash — iBrake

Принцип действия

В определенных аварийных ситуациях PostCrash – iBrake может самостоятельно остановить автомобиль без вмешательства водителя.

Общие положения

PostCrash – iBrake может снизить риск дальнейшего столкновения и его последствий.

В состоянии покоя

По достижении неподвижного состояния тормоз отпускается автоматически.

Более интенсивное торможение автомобиля

В определенных ситуациях может потребоваться более быстрая остановка автомобиля, чем в случае автоматического торможения посредством PostCrash — iBrake.

Для этого быстро и сильно нажимайте на педаль тормоза. Тормозное давление кратковременно становится выше, чем тормозное давление, достигаемое при выполнении функции автоматического торможения. Автоматическое торможение прерывается.

Отмена автоматического торможения

В определенных ситуациях может потребоваться отмена автоматического торможения, например для объезда препятствия.

Отмена автоматического торможения:

- ▶ Посредством нажатия педали тормоза.
- ▶ Посредством нажатия педали акселератора.

Ассистент контроля усталости водителя

Принцип действия

Функция распознавания усталости распознает снижение внимания или утомление водителя при длительной монотонной езде, например по автомагистралям. Система рекомендует сделать паузу.

Указание по технике безопасности

ОСТОРОЖНО

Система не освобождает водителя от личной ответственности за правильную оценку физического состояния. Система может не распознать или несвоевременно распознать снижение внимания или утомление водителя. Существует опасность аварии. Следите за тем, чтобы водитель был отдохнувшим и внимательным. Адаптируйте манеру вождения к ситуации на дороге.

Функция распознавания усталости

Функция

После начала движения система настраивается на водителя, что позволяет определить снижение внимания или утомление.

Этот процесс учитывает, например, следующие критерии:

- ▶ Личный стиль вождения, например, работа с рулем.
- ▶ Условия движения, например, время суток, длительность поездки.
- ▶ В зависимости от комплектации: внимательность водителя контролируется камерой Driver Attention Camera.

Система активируется начиная со скорости примерно 65 км/ч и может дополнительно включать в себя функцию распознавания усталости.

Настройка функции распознавания усталости

Функцию распознавания усталости можно включать, выключать и настраивать с помощью iDrive.

1.  меню «Приложения»
2. „Автомоб.“
3. „Настройки вождения“
4. „Система помощи водителю“
5. „Безопасность и предупрежд.“
6. „Ассист. контр. устал. водит.“
7. Выберите нужную настройку.

Индикация

При снижении внимания или утомлении водителя на дисплее управления отображается рекомендация сделать перерыв.

Во время отображения выбираются различные настройки.

Сброс системы выполняется примерно через 45 минут после выключения автомобиля. Отображение функции распознавания усталости возможно только по истечении этого времени.

Физические границы работы системы

Ассистент контроля усталости водителя может работать с ограничениями. Если система работает с ограничениями, предупреждение не выдается или выдается с ошибками.

Функция распознавания усталости может работать с ограничениями в следующих ситуациях.



- ▶ При неправильно установленном времени.
- ▶ При преобладании скорости ниже 65 км/ч.
- ▶ При спортивном стиле езды, например, при сильном ускорении или быстром прохождении поворотов.
- ▶ В активных дорожных ситуациях, например, частая смена полосы.
- ▶ При плохом состоянии дорожного полотна.
- ▶ При сильном боковом ветре.

Driver Attention Camera

Принцип действия

Видеокамера в комбинации приборов контролирует активность водителя и, в зависимости от комплектации, направление взгляда водителя.

Общие положения

Для поддержки систем помощи водителю анализируется внимательность водителя. При этом оцениваются положение головы и открытые глаза водителя.

Для полной работоспособности необходимо обеспечить свободную зону обзора камеры Driver Attention Camera.

Обзор

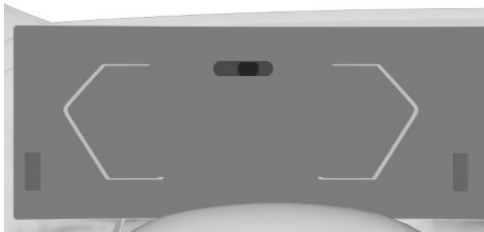

В зависимости от комплектации в комбинации приборов расположено несколько

источников инфракрасного света. В зависимости от условий освещенности эти источники света видно после включения режима готовности автомобиля к эксплуатации.

Физические границы работы системы

Функция Driver Attention Camera может быть ограничена, например, в следующих ситуациях:

- ▶ При перекрытии камеры внимания водителя рулем.
- ▶ Из-за солнцезащитных очков с высокой степенью защиты от инфракрасного света.

Системы управления устойчивостью движения

Оснащение автомобиля

В данной главе описаны варианты комплектации, системы и функции, которые доступны сейчас или будут доступны в дальнейшем в зависимости от модели, даже если их нет в конкретном автомобиле.

Дополнительная информация:

Комплектация транспортного средства, см. стр. 8.

Антиблокировочная система

Принцип действия

Антиблокировочная система препятствует блокировке колес в процессе торможения.

Управляемость сохраняется и при торможении до полной остановки, тем самым повышается активная безопасность движения.

Общие положения

После каждого включения готовности к движению антиблокировочная система готова к работе.

Сбой в работе



Сигнальная лампа на комбинации приборов горит.

Отображается сообщение системы контроля параметров автомобиля.

- ▶ Антиблокировочная система недоступна.
- ▶ Управляемость при торможении до полной остановки ограничена.

Незамедлительно обратитесь на авторизованную СТОА, другую квалифицированную СТОА или специализированную СТО для проверки автомобиля.

Ассистент экстренного торможения

Ассистент экстренного торможения при быстром нажатии на педаль тормоза автоматически создает максимально возможное усиление тормозного привода. Таким образом, при торможении до полной остановки максимально сокращается тормозной путь.

Чтобы воспользоваться усилением тормозного привода в полном объеме, во время торможения до полной остановки не уменьшайте давление на педаль тормоза.

Система динамического контроля устойчивости DSC работает

Принцип действия

Система динамического контроля устойчивости помогает удерживать автомобиль на безопасном курсе в критических дорожных ситуациях. Для этого в зависимости от ситуации снижается приводная мощ-



ность, а отдельные колеса могут быть заторможены.

Общие положения

Система распознает, например, следующие нестабильные режимы движения:

- ▶ Занос задней части автомобиля, что может привести к излишней поворачиваемости.
- ▶ Потеря сцепления с дорогой передних колес, что может привести к недостаточной поворачиваемости.

Указание по технике безопасности

ОСТОРОЖНО

Система не освобождает водителя от личной ответственности за правильную оценку дорожной ситуации. Из-за системных ограничений система не может должным образом реагировать на все дорожные ситуации без участия водителя. Существует опасность аварии. Адаптируйте манеру вождения к ситуации на дороге. Следите за ситуацией на дороге, всегда оставайтесь готовыми к рулевому управлению и торможению, в соответствующих ситуациях активно действуйте.

Обзор

Кнопка в автомобиле

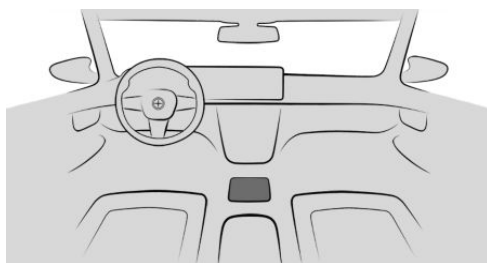

My Modes

Активация/деактивация системы динамического контроля устойчивости DSC

Если система динамического контроля устойчивости деактивирована, устойчивость при движении в случае ускорения и прохождения поворота ограничивается.

Для поддержки устойчивости при движении как можно скорее снова активируйте систему динамического контроля устойчивости DSC.



1. Нажмите кнопку  .
2. „Измен. режим“
3. „SPORT“
4. „Настройки“
5. „Динамика движения“
6. „DSC OFF“

При смене режима движения система динамического контроля устойчивости активируется автоматически.

„SPORT“: при переходе в этот режим движения снова автоматически активируется последняя выполненная настройка.

Индикация на комбинации приборов



Индикация при деактивации системы динамического контроля устойчивости.



Контрольная лампа горит: система динамического контроля устойчивости деактивирована.



Сигнальная лампа мигает: система динамического контроля устойчивости регулирует приводные и тормозные силы. Автомобиль стабилизируется. Уменьшите скорость и выберите манеру вождения в соответствии с дорожными условиями.



Сигнальная лампа горит: отказ или инициализация системы динамического контроля устойчивости. Стабилизация движения ограничена или вышла из строя.

Если сигнальная лампа горит постоянно, немедленно обратитесь на авторизованную СТОА, другую квалифицированную СТОА или специализированную СТО для проверки автомобиля.

Настройка для повышенной динамики движения

Принцип действия

Для более динамичного вождения в автомобиле с помощью функции My Modes можно установить настройки с повышенной динамикой движения.

Общие положения

Динамический контроль устойчивости и устойчивость движения при ускорениях и при прохождении поворотов ограничены.

Обзор

Кнопка в автомобиле

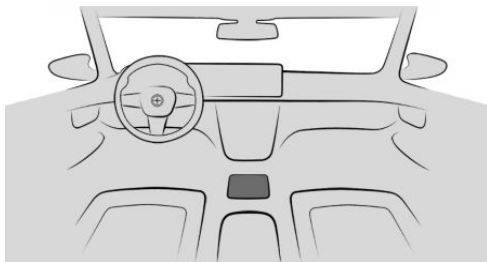

Активация/деактивация повышенной динамики движения

1. Нажмите кнопку .
2. „Измен. режим“
3. „SPORT“
4. „Настройки“
5. „Динамика движения“
6. „SPORT PLUS“

При смене режима движения активируется система динамического контроля устойчивости DSC.

„SPORT“: последняя настройка системы динамического контроля устойчивости сохраняется в этом режиме движения.

Показание на комбинации приборов



Контрольная лампа горит: активирована повышенная динамика движения.



Автоматическая смена программы

Повышенная динамика движения, автоматически деактивируется, например, в следующих ситуациях:

- ▶ При активации системы контроля дистанции.
- ▶ При воздействии на тормозной механизм посредством предупреждения о лобовом столкновении. При необходимости отключите предупреждение о лобовом столкновении.
- ▶ при отказе системы регулировки ходовой части.
- ▶ При повреждении шины.

Дополнительная информация:

Система предупреждения о наезде с функцией торможения, см. стр. 219.

Система помощи при начале движения

Принцип действия

Система помощи при начале движения обеспечивает наилучшую тягу при трогании с места в определенных ситуациях на сложных грунтах, например по снегу или песку.

Общие положения

Функция обеспечивает максимальное тяговое усилие с адаптированной устойчивостью при движении в низком диапазоне скорости.

Включение/выключение системы помощи при начале движения

1. меню «Приложения»
2. «Автомоб.»
3. «Настройки вождения»

4. «Привод и шасси»
5. «Помощь при трогании с места»
6. «Активировать однократно» или «Деактивировать»

Система помощи при начале движения остается активной до деактивации или до смены режима движения.

Индикация



Если система помощи при начале движения активирована, в комбинации приборов горит контрольная лампа.

BMW xDrive

Принцип действия

BMW xDrive — это система полного привода автомобиля. За счет взаимодействия BMW xDrive и других систем регулировки ходовой части, например системы динамического контроля устойчивости, осуществляется дальнейшая оптимизация тяги и динамики движения.

Общие положения

В зависимости от дорожной ситуации и состояния дорожного полотна BMW xDrive распределяет тяговые усилия попеременно на передний и задний мост.

Сервоотроник

Принцип действия

Сервоотроник – это усилитель рулевого привода в зависимости от скорости.

На низкой скорости рулевое усилие подерживается сильнее, чем на высокой скорости. Это облегчает, например, парковку,

а при движении на высокой скорости делает рулевое управление более прямым.

Регулировка

Рулевое усилие регулируется в зависимости от режима движения, благодаря чему обеспечивается спортивная или комфортная управляемость.

Интегральное активное рулевое управление

Принцип действия

Интегральное активное рулевое управление повышает маневренность автомобиля и обеспечивает его более прямую управляемость. Кроме того, на высокой скорости повышается устойчивость при движении.

Общие положения

Интегральное активное рулевое управление — это сочетание адаптивного спортивного рулевого управления и активного управления задними колесами.

Управление задними колесами на малых скоростях влияет на повышение маневренности, задние колеса немного поворачиваются навстречу передним.

При высокой скорости задние колеса поворачиваются в том же направлении, что и передние. Так обеспечивается гармоничная смена полосы.

Интегральное активное рулевое управление может стабилизировать автомобиль в критических дорожных ситуациях за счет автоматического целенаправленного управления задними колесами, например при избыточной поворачиваемости.

Регулировка

Система предлагает различные настройки.

Для режимов движения My Modes система может быть настроена как комфортабельная или как динамичная.

Дополнительная информация:

My Modes, см. стр. 162.

Использование цепей противоскольжения

Для обеспечения свободного хода колес при использовании цепей противоскольжения необходимо выключить управление задними колесами с установленными цепями противоскольжения.

Дополнительная информация:

Управление задними колесами в режиме с использованием цепей противоскольжения, см. стр. 422.

Сбой в работе



Сигнальная лампа на комбинации приборов горит.

Отображается сообщение системы контроля параметров автомобиля.

Возможно, неисправна система рулевого управления. Возможно, поддержка интегрального активного рулевого управления больше не обеспечивается.

- ▶ На низких скоростях требуются более значительные движения рулевого колеса.
- ▶ На более высоких скоростях автомобиль реагирует на вращение руля более чувствительно.
- ▶ Продолжите движение, соблюдая осторожность и прогнозируя ситуацию.

Для проверки системы обратитесь на авторизованную СТОА, другую квалифицированную СТОА или специализированную СТО.



Системы помощи водителю

Оснащение автомобиля

В данной главе описаны варианты комплектации, системы и функции, которые доступны сейчас или будут доступны в дальнейшем в зависимости от модели, даже если их нет в конкретном автомобиле.

Дополнительная информация:

Комплектация транспортного средства, см. стр. 8.

Предупреждение о превышении скорости

Принцип действия

Предупреждение о превышении скорости позволяет задавать предельную скорость, по достижении которой будет выдаваться предупреждение.

Общие положения

Повторное предупреждение выдается, если после перехода за нижнюю границу установленного ограничения скорости на 5 км/ч оно снова превышает.

Включение/выключение предупреждений о превышении скорости

1. Меню приложений
2. „Автомоб.“
3. „Настройки вождения“
4. „Система помощи водителю“
5. „Безопасность и предупрежд.“
6. „Предупр. о превыш. скор.“

Настройка скорости

1. Меню приложений
2. „Автомоб.“
3. „Настройки вождения“
4. „Система помощи водителю“
5. „Безопасность и предупрежд.“
6. „Предупр. о превыш. скор.“
7. „Предупреждение при:“
8. Выберите нужную настройку.

Установка текущей скорости в качестве предупреждения о превышении скорости

1. Меню приложений
2. „Автомоб.“
3. „Настройки вождения“
4. „Система помощи водителю“
5. „Безопасность и предупрежд.“
6. „Предупр. о превыш. скор.“
7. „Подтвердить текущую скорость“

Speed Limit Info с индикацией запрета на обгон

Индикатор ограничения скорости

Принцип действия

Индикатор ограничения скорости показывает на панели приборов и на проекционном дисплее текущее распознанное ограничение скорости и, если имеются, дополнительные знаки.

Общие положения

Камера в области внутреннего зеркала заднего вида распознает дорожные знаки на краю дорожного полотна, а также арки со знаками.

В зависимости от экспортного исполнения дорожные знаки с дополнительными знаками, например, при сырой погоде, учитываются и сравниваются с внутренними данными автомобиля, например сигналом стеклоочистителя. Затем дорожный знак и соответствующий дополнительный знак, в зависимости от ситуации, отображаются на комбинации приборов и на проекционном дисплее или игнорируются. Некоторые дополнительные знаки учитываются при анализе ограничения скорости, но не отображаются на комбинации приборов.

При необходимости система показывает действующие ограничения скорости даже для необозначенных участков, если в системе навигации доступны актуальные картографические данные.

Чтобы индикатор ограничения скорости работал правильно, должны быть установлены актуальные картографические данные страны, в которой эксплуатируется автомобиль.

Информацию о текущей версии карты и обновлении карт см. в разделе «Обновление карт» в главе «Система навигации».

При отсутствии картографических данных в работе системы могут возникать определенные ограничения, обусловленные ее техническими возможностями. Распознаются и отображаются только дорожные знаки с ограничениями скорости. Индикация ограничений скорости вследствие, например, въезда в населенный пункт, знаков автомагистрали и пр. отсутствует. Как правило, на экране всегда отображаются ограничения скорости и дополнительные текстовые знаки.

Ограничения скорости для режима движения с прицепом отображаются при подключении к розетке подключения электрооборудования прицепа или активации режима движения с прицепом через iDrive.

В зависимости от оснащения для движения с прицепом можно задать допустимую максимальную скорость, которая учитывается при индикации ограничений скорости.

Дополнительная информация:

- ▶ Руководство пользователя к системам навигации, развлечения и связи, см. стр. 6.
- ▶ Движение с прицепом, см. стр. 390.

Индикация запрета на обгон

Принцип действия

Распознанные камерой знаки запрета обгона и их дальность действия отображаются с помощью соответствующих символов на панели приборов и на проекционном дисплее.

Общие положения

Система учитывает только запреты обгона и их отмену, указанные дорожными знаками.

Индикация отсутствует в следующих ситуациях:

- ▶ В странах, в которых запрет обгона указывается только с помощью разметки дороги.
- ▶ На участках дороги без дорожных знаков.
- ▶ На железнодорожных переездах, при разметке дорожного полотна и в прочих ситуациях, в которых обгон запрещен даже при отсутствии соответствующего знака.

В зависимости от комплектации дополнительный символ с данными о расстоянии

сигнализирует окончание индикации запрета на обгон.

Указание по технике безопасности

ОСТОРОЖНО

Система не освобождает водителя от личной ответственности за правильную оценку дорожной ситуации. Из-за системных ограничений система не может должным образом реагировать на все дорожные ситуации без участия водителя. Существует опасность аварии. Адаптируйте манеру вождения к ситуации на дороге. Следите за ситуацией на дороге, всегда оставайтесь готовыми к рулевому управлению и торможению, в соответствующих ситуациях активно действуйте.

Датчики



Система управляется камерой за лобовым стеклом.

Индикация



Общие положения

В зависимости от экспортного исполнения дополнительные знаки и участки запрещения обгона отображаются вместе с индикатором ограничения скорости.





Индикатор ограничения скорости



Символ	Описание
	Существующее ограничение скорости.
	Нет данных для текущего ограничения скорости.
	Индикатор ограничения скорости недоступна.

Индикация запрета на обгон

Символ	Описание
	Запрет обгона.
	Запрет обгона отменен.

Дополнительные знаки

Символ	Описание
	Ограничение скорости действует только в определенное время.
	Ограничение скорости действительно только в сырую погоду.
	Ограничение скорости действительно только при снегопаде.
	Ограничение скорости действительно только при тумане.
	Ограничение скорости действительно для левого съезда.

Символ	Описание
	Ограничение скорости действительно для правого съезда.
	Ограничение скорости действительно только при эксплуатации с прицепом.

Индикатор ограничения скорости с прогнозированием

В зависимости от комплектации и экспортного исполнения дополнительный символ с показаниями расстояния сигнализирует предстоящее изменение ограничения скорости. Прогнозирование должно быть активировано в ассистенте ограничения скорости.

При необходимости также отображаются временные ограничения скорости, например в местах проведения дорожных работ. Временные ограничения скорости могут отображаться только когда в меню защиты данных системы навигации выбраны следующие службы:

- ▷ „Самообучающаяся карта“
- ▷ „Обновление карт“

Дополнительная информация:

- ▷ Ассистент ограничения скорости, см. стр. 292.
- ▷ Защита данных, см. стр. 78.

Предупреждающие сигналы

В зависимости от настройки, при превышении распознанного ограничения скорости или смене предельной скорости раздается звуковой сигнал. Кроме того, при превышении распознанного ограничения скорости индикатор начинает мигать.

Настройки

Индикатор ограничения скорости, например предупреждения о превышении скоро-

сти или изменении допустимой максимальной скорости, можно настроить по своему усмотрению.

1.  меню «Приложения»
2. „Автомоб.“
3. „Настройки вождения“
4. „Система помощи водителю“
5. „Движение“
6. „Speed Limit Assist“
7. Выберите нужную настройку.

Физические границы работы системы

Системные ограничения датчиков

Дополнительная информация:

- ▷ Камера, см. стр. 39.

Функциональные ограничения

Функция может быть ограничена или отображать неправильные значения, например, в следующих ситуациях:

- ▷ Дорожные знаки полностью или частично закрыты объектами, наклейками или краской.
- ▷ Дорожные знаки не отвечают стандартам.
- ▷ В областях, не учитываемых в картографических данных системы навигации.
- ▷ При недействительных, устаревших или недоступных картографических данных системы навигации.
- ▷ При отклонениях от навигации, например, из-за изменения схемы дорог.
- ▷ При тесном сближении с движущимся впереди автомобилем.
- ▷ При обгоне автобусов или грузовиков с наклеенными дорожными знаками.
- ▷ В случае электронных дорожных знаков.



- ▶ В случае обнаружения дорожных знаков, действующих для параллельной дороги.
- ▶ Если в стране применяются специфические дорожные знаки и схемы дорог.

Системы регулирования скорости

Принцип действия

Системы регулирования скорости помогают водителю при движении.

Общие положения

Системы регулирования скорости в зависимости от оснащения обладают нижеследующими отдельными функциями.

- ▶ Ручной ограничитель скорости, см. стр. 269.
- ▶ Круиз-контроль, см. стр. 271.
- ▶ Система контроля дистанции, см. стр. 274.
- ▶ Assisted Driving Mode, см. стр. 281.
- ▶ Assisted Driving Mode Plus, см. стр. 289.

В зависимости от оснащения и экспортного исполнения отдельные системы пополняются дополнительными функциями.

Некоторыми функциями можно управлять с помощью голосового ввода.

Дополнительная информация:

BMW Intelligent Personal Assistant, см. стр. 61.

Указания по технике безопасности

ОСТОРОЖНО

Система не освобождает водителя от личной ответственности за правильную оценку дорожной ситуации. Из-за системных ограничений система не может должным образом реагировать на все дорожные ситуации без участия водителя. Существует опасность аварии. Адаптируйте манеру вождения к ситуации на дороге. Следите за ситуацией на дороге, всегда оставайтесь готовыми к рулевому управлению и торможению, в соответствующих ситуациях активно действуйте.

ОСТОРОЖНО

При пуске двигателя с буксира или буксировке с включенными системами безопасности или системами помощи водителю поведение отдельных систем может привести к ДТП, например из-за автоматического замедления или ускорения. Существует опасность аварии. Не используйте соответствующие системы безопасности или системы помощи водителю при пуске двигателя с буксира или буксировке.

Обзор

Кнопки на руле

Кнопка Функция



Включение/выключение последней активной системы регулирования скорости.

Прерывание и продолжение работы систем регулирования скорости.



Выберите нужную систему регулирования скорости.





Сохранение текущей скорости. Ассистент ограничения скорости: применение предложенной скорости вручную.



Настройка скорости.

Включение/выбор систем регулирования скорости

1.  Включение: нажмите кнопку.
2.  Выбор: при активной системе нажимайте кнопку до тех пор, пока требуемая система регулирования скорости не отобразится на панели управления в панели инструментов.

Символ Система регулирования скорости



Ручной ограничитель скорости.



Круиз-контроль.

Символ Система регулирования скорости



Система контроля дистанции.



Assisted Driving Mode: круиз-контроль с системой контроля дистанции, ассистент рулевого управления с движением в полосе.

Активированная система отображается зеленым цветом.

Система отображается белым цветом, если ее можно активировать.



Система отображается серым цветом, если она вышла из строя или не выполнены необходимые функциональные условия.

Автоматическое прерывание работы систем регулирования скорости

В зависимости от системы работа систем регулирования скорости автоматически прерывается, например, в следующих ситуациях:

- ▶ При переключении рычага селектора из положения D в положение P, N или R.
- ▶ Во время регулирования устойчивости при движении системой динамического контроля устойчивости.
- ▶ При деактивированной системе динамического контроля устойчивости.
- ▶ „SPORT PLUS“: настройка для повышенной динамики движения активируется.
- ▶ Если процесс торможения выполняется вручную.

Прерывание работы система регулирования скорости вручную

- ▶ Нажмите кнопку  .
- ▶ Для выбора другой системы регулирования скорости нажмите кнопку  .

Продолжение систем регулирования скорости



Нажмите кнопку.

Автоматическое выключение систем регулирования скорости

При выключении готовности к движению системы регулирования скорости автоматически выключаются.

Выключение систем регулирования скорости вручную



Нажмите и держите кнопку.

Системы регулирования скорости выключаются, и индикаторы гаснут.

Настройка значения скорости



Нажимайте двухпозиционную клавишу на рулевом колесе вверх или вниз до тех пор, пока не установится нужное значение.

- ▶ Каждое нажатие двухпозиционной клавиши до точки срабатывания повышает или понижает установленную скорость на 1 км/ч.
- ▶ Каждое нажатие двухпозиционной клавиши с переходом за точку срабатывания изменяет установленную скорость до следующего десятка показания спидометра в км/ч.

Показание на комбинации приборов

Индикация на спидометре

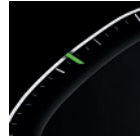

Для заданной скорости на спидометре отображается отметка.

- ▶ Зеленая маркировка: система активна.
- ▶ Серая маркировка: работа системы прервана.
- ▶ Нет маркировки: система выключена.

Сообщения

В дополнение к соответствующим контрольным лампам для некоторых функций отображаются сообщения.

Объем сообщений можно настроить.

1.  меню «Приложения»
2. „Автомоб.“
3. „Настройки вождения“
4. „Система помощи водителю“
5. „Движение“
6. „Сообщения“
7. Выберите нужную настройку.

Ручной ограничитель скорости

Принцип действия

С помощью ручного ограничителя скорости устанавливается предельная скорость, например, чтобы не нарушать ограничения скорости.

Общие положения

С помощью системы скорость можно ограничивать, начиная с 30 км/ч. Ниже за-

данного предела скорости движение осуществляется без ограничений.

Обзор

Кнопки на руле

Кнопка Функция



Включение/выключение последней активной системы регулирования скорости.

Прерывание и продолжение работы систем регулирования скорости.



Выберите нужную систему регулирования скорости.





Сохранение текущей скорости. Ассистент ограничения скорости: применение предложенной скорости вручную.



Настройка скорости.

Управление

Включение системы ограничения скорости

1.  При необходимости нажмите кнопку.
2.  При необходимости нажимайте кнопку, пока не будет выбрана система ограничения скорости.

Фактическая или уже сохраненная более высокая скорость применяется в качестве предельной скорости.

При включении в состоянии покоя или при низкой скорости в качестве предель-

ной скорости устанавливается значение 30 км/ч.

Метка на спидометре устанавливается на соответствующую скорость.

При включении предельной скорости в случае необходимости меняется режим движения или включается система динамического контроля устойчивости.

Выключение/прерывание работы системы регулирования скорости

Прервать работу системы регулирования скорости или выключить ее можно как автоматически, так и вручную.

Дополнительная информация:

Системы регулирования скорости, см. стр. 267.

Изменение предельной скорости



Нажимайте двухпозиционную клавишу вверх или вниз до тех пор, пока не установится нужная предельная скорость.

При достижении или неумышленном превышении заданного предела скорости, например, при движении под уклон, активное торможение не производится.

Если ассистент ограничения скорости не активен, то текущая скорость сохраняется нажатием кнопки:



Нажмите кнопку.

Превышение предела скорости

Если текущая скорость выше заданной предельной скорости, выдается предупреждение.

Предел скорости может быть превышен осознанно.



Для осознанного превышения заданной предельной скорости до конца выжмите педаль акселератора.

Ограничение снова активируется автоматически, если текущее значение скорости опускается ниже установленной предельной скорости.

Предупреждение при превышении предела скорости

Визуальное предупреждение



Контрольная лампа на комбинации приборов мигает, пока текущая скорость остается выше установленной предельной скорости.

Звуковой предупреждающий сигнал

- ▷ При неумышленном превышении заданного предела скорости раздается звуковой сигнал.
- ▷ Если во время движения предельная скорость устанавливается на значение ниже текущей скорости, сигнал прозвучит через некоторое время.
- ▷ При осознанном превышении предельной скорости нажатием педали акселератора, сигнала не будет.

Индикация на комбинации приборов

Индикация на спидометре



- ▷ Зеленая маркировка: система активна.
- ▷ Серая маркировка: работа системы прервана.
- ▷ Нет маркировки: система выключена.

Контрольная лампа

Символ Описание



Контрольная лампа горит: система включена.

Контрольная лампа мигает: настроенная предельная скорость превышена.



Серая контрольная лампа: работа системы прервана.

Индикация на проекционном дисплее

В зависимости от оснащения некоторая информация системы также отображается на проекционном дисплее.

Круиз-контроль

Принцип действия

С помощью круиз-контроля посредством кнопок на руле задается установленная скорость. Заданная скорость поддерживается системой. Для этого система автоматически разгоняет транспортное средство и при необходимости выполняет торможение.

Общие положения

Система активируется от 30 км/ч.

Характеристика регулировки скорости изменяется определенным образом в зависимости от настройки автомобиля, например, если ускорение разное в зависимости от режима движения.

Указания по технике безопасности

ОСТОРОЖНО

Система не освобождает водителя от личной ответственности за правильную оценку дорожной ситуации. Из-за системных ограничений система не может должным образом реагировать на все дорожные ситуации без участия водителя. Существует опасность аварии. Адаптируйте манеру вождения к ситуации на дороге. Следите за ситуацией на дороге, всегда оставайтесь готовыми к рулевому управлению и торможению, в соответствующих ситуациях активно действуйте.

ОСТОРОЖНО

Использование системы увеличивает вероятность аварии в следующих ситуациях:

- ▷ На извилистых дорогах.
- ▷ При сильном транспортном потоке.
- ▷ При обледенении дороги, тумане, в снег, дождь или на рыхлом грунте.

Существует опасность аварии или повреждения имущества. Используйте систему только в том случае, если возможно движение с постоянной скоростью.

ОСТОРОЖНО

Задаваемая скорость может быть случайно неправильно установлена или вызвана. Существует опасность аварии. Адаптируйте задаваемую скорость к ситуации на дороге. Следите за дорожной обстановкой и в соответствующих ситуациях действуйте незамедлительно

Обзор

Кнопки на руле

Кнопка	Функция
	Включение/выключение последней активной системы регулирования скорости. Прерывание и продолжение работы систем регулирования скорости.
	Выберите нужную систему регулирования скорости.
	Сохранение текущей скорости. Ассистент ограничения скорости: применение предложенной скорости вручную.
	Настройка скорости.



Включение круиз-контроля

У автомобилей с регулировкой дистанции: переключите режим круиз-контроля на круиз-контроль без регулировки дистанции.

Дополнительная информация:

Система контроля дистанции, см. стр. 274.

У автомобилей без регулировки дистанции: включите круиз-контроль кнопками на руле.

1.  При необходимости нажмите кнопку.
2.  При необходимости нажимайте кнопку, пока не будет выбран круиз-контроль.



Круиз-контроль включен. Система поддерживает текущую скорость и запоминает ее в качестве задаваемой скорости.

Горят контрольные лампы на комбинации приборов, и маркировка на спидометре устанавливается на текущую скорость.

При включении круиз-контроля в случае необходимости меняется режим движения или включается система динамического контроля устойчивости.

Выключение/прерывание работы системы регулирования скорости

Прервать работу системы регулирования скорости или выключить ее можно как автоматически, так и вручную.

Дополнительная информация:

Системы регулирования скорости, см. стр. 267.

Настройка скорости

Сохранение/поддержание скорости



Нажмите двухпозиционную клавишу в прерванном состоянии один раз вверх или вниз.

При включенной системе текущая скорость движения поддерживается и сохраняется в качестве установленной.

Сохраненная скорость отображается на спидометре.

Если ассистент ограничения скорости не активен, то текущая скорость сохраняется и нажатием кнопки:



Нажмите кнопку.

Изменение скорости



Нажимайте двухпозиционную клавишу вверх или вниз до тех пор,

пока не установится нужная скорость.

В активном состоянии последнее отображенное значение скорости сохраняется в памяти и поддерживается при движении по свободной полосе.

Максимальная настраиваемая скорость зависит от модели автомобиля.

Нажмите двухпозиционную клавишу до точки срабатывания и удерживайте ее: автомобиль ускоряется или замедляется без нажатия педали акселератора.

После отпускания двухпозиционной клавиши достигнутая скорость будет поддерживаться. При нажатии за точку срабатывания происходит более интенсивное ускорение автомобиля.

Продолжение работы круиз-контроля

С сохраненной скоростью

ОСТОРОЖНО

Задаваемая скорость может быть случайно неправильно установлена или вызвана. Существует опасность аварии. Адаптируйте задаваемую скорость к ситуации на дороге. Следите за дорожной обстановкой и в соответствующих ситуациях действуйте незамедлительно

Прерванную работу круиз-контроля можно продолжить, вызвав сохраненную скорость. Разность фактической и сохраненной скорости должна быть минимальной.



При поставленной на паузу системе нажмите на кнопку.

Работа круиз-контроля продолжится с сохраненными значениями.

Записанное в память значение скорости стирается и больше не восстанавливается:

- ▷ При выключении системы.
- ▷ При выключении Готовности к движению.

С текущей скоростью



Нажмите двухпозиционную клавишу вверх или вниз, чтобы продолжить работу круиз-контроля с текущей скоростью.

Ассистент ограничения скорости: с предложенной скоростью

SET

При получении предложенной скорости нажмите кнопку, чтобы принять за настройку скорости предложенную скорость.

Индикация на комбинации приборов

Индикация на спидометре



- ▷ Зеленая маркировка: система активна, маркировка показывает заданную скорость.
- ▷ Серая маркировка: работа системы прервана, маркировка показывает сохраненную скорость.
- ▷ Нет маркировки: система выключена.

Контрольная лампа



Зеленая контрольная лампа: система активна.

Индикация на проекционном дисплее

В зависимости от оснащения некоторая информация системы также отображается на проекционном дисплее.

Физические границы работы системы

Установленная скорость сохраняется также и на наклонных участках. На подъемах скорость может снижаться, если приводной мощности не будет хватать.

В зависимости от режима движения в некоторых ситуациях возможно превышение или снижение установленной скорости, например, на спусках или подъемах.

Регулировка дистанции

Принцип действия

С регулировкой дистанции дополнительно к круиз-контролю может задаваться дистанция до движущегося впереди автомобиля.

Общие положения

Если путь свободен, желаемая скорость поддерживается системой. Автомобиль автоматически разгоняется или тормозит.

При наличии движущегося впереди автомобиля система регулирует собственную скорость автомобиля таким образом, что поддерживается заданная дистанция до движущегося впереди автомобиля. Адаптация скорости выполняется в рамках заданных возможностей.

Дистанция может регулироваться в несколько ступеней и из соображений безопасности зависит от соответствующей скорости.

Если движущийся впереди автомобиль тормозит до неподвижного состояния и через короткое время снова трогается с места, система может воспроизвести это в заданных рамках.

В противном случае трогайтесь с места самостоятельно, например, нажав педаль ак-



селератора или кнопку регулирования скорости на руле.

Указания по технике безопасности

ОСТОРОЖНО

Система не освобождает водителя от личной ответственности за правильную оценку дорожной ситуации. Из-за системных ограничений система не может должным образом реагировать на все дорожные ситуации без участия водителя. Существует опасность аварии. Адаптируйте манеру вождения к ситуации на дороге. Следите за ситуацией на дороге, всегда оставайтесь готовыми к рулевому управлению и торможению, в соответствующих ситуациях активно действуйте.

ОСТОРОЖНО

Незафиксированный автомобиль может самостоятельно тронуться с места и скатиться. Существует опасность аварии. Перед выходом из автомобиля зафиксируйте автомобиль от скатывания.

Чтобы убедиться, что автомобиль зафиксирован от скатывания, выполните следующее:

- ▷ Затяните стояночный тормоз.
- ▷ При парковке на подъемах или спусках поверните передние колеса в направлении бордюра.
- ▷ При парковке на подъемах или спусках дополнительно зафиксируйте автомобиль, например, с помощью подкладного клина.

ОСТОРОЖНО

Задаваемая скорость может быть случайно неправильно установлена или вызвана. Существует опасность аварии. Адаптируйте задаваемую скорость к ситуации на дороге. Следите за дорожной обстановкой и в соответствующих ситуациях действуйте незамедлительно

ОСТОРОЖНО

Опасность аварии из-за слишком большой разницы в скорости относительно других автомобилей, например, в следующих ситуациях:

- ▷ Быстрое приближение к медленно едущему автомобилю.
- ▷ Внезапное перестроение движущегося впереди автомобиля в вашу полосу движения.
- ▷ Быстрый подъезд к стоящим автомобилям.

Существует опасность травмирования или опасность для жизни. Следите за дорожной обстановкой и в соответствующих ситуациях действуйте незамедлительно

Обзор

Кнопки на руле

Кнопка Функция



Включение/выключение последней активной системы регулирования скорости.

Прерывание и продолжение работы систем регулирования скорости.



Выберите нужную систему регулирования скорости.

Кнопка Функция

 Сохранение текущей скорости. Ассистент ограничения скорости: применение предложенной скорости вручную.

 Настройка скорости.

Датчики

Управление системой осуществляется с помощью следующих датчиков:

- ▶ Камера за лобовым стеклом.
- ▶ Передний радарный датчик.

Дополнительная информация:

Датчики автомобиля, см. стр. 39.

Область применения

Оптимальный результат применения обеспечивается на хорошо оборудованных дорогах.

Максимальная настраиваемая скорость ограничена и зависит, например, от модели автомобиля и его комплектации.

В зависимости от комплектации: после переключения на круиз-контроль без системы контроля дистанции также можно выбрать более высокие нужные скорости.

Систему можно активировать также и во время стоянки.

Включение круиз-контроля с регулировкой дистанции

1.  При необходимости нажмите кнопку.

2.  При необходимости нажимайте кнопку, пока не будет выбрана регулировка дистанции.

Круиз-контроль с регулированием дистанции активен. Система поддерживает текущую скорость и запоминает ее в качестве задаваемой скорости.

Поддерживается настроенная дистанция до движущегося впереди автомобиля.

Горят контрольные лампы на комбинации приборов, и маркировка на спидометре устанавливается на текущую скорость.

При включении системы контроля дистанции в случае необходимости изменяется режим движения или активируется система динамического контроля устойчивости.

Настройка скорости

Скорость регулируется двухпозиционной клавишей на рулевом колесе.

Дополнительная информация:

Круиз-контроль, см. стр. 271.

Автоматическое прерывание работы круиз-контроля с системой контроля дистанции

Система автоматически прерывает работу в следующих ситуациях.

- ▶ Если процесс торможения выполняется вручную.
- ▶ Рычаг селектора переключается из положения D.
- ▶ При деактивированной системе динамического контроля устойчивости.
- ▶ „SPORT PLUS“: настройка для повышенной динамики движения активируется.
- ▶ Во время регулирования устойчивости при движении системой динамического контроля устойчивости.
- ▶ Отстегивается ремень безопасности водителя и открываются дверь водителя.
- ▶ Если система длительное время не распознает объекты, например, на участках



с редким движением без обозначения обочины.

- ▷ Нарушена зона распознавания радара, например, из-за загрязнения или сильных осадков.
- ▷ После длительной стоянки, если система выполнила торможение автомобиля до полной остановки.

Выключение/прерывание работы системы регулирования скорости

Прервать работу системы регулирования скорости или выключить ее можно как автоматически, так и вручную.

Дополнительная информация:

Системы регулирования скорости, см. стр. 267.

Продолжение работы круиз-контроля, во время движения

ОСТОРОЖНО

Задаваемая скорость может быть случайно неправильно установлена или вызвана. Существует опасность аварии. Адаптируйте задаваемую скорость к ситуации на дороге. Следите за дорожной обстановкой и в соответствующих ситуациях действуйте незамедлительно

Прерванную работу круиз-контроля можно продолжить, вызвав сохраненную скорость. Разность фактической и сохраненной скорости должна быть минимальной.

Дополнительная информация:

Круиз-контроль, см. стр. 271.

Продолжение работы круиз-контроля, при неподвижном автомобиле

В определенных ситуациях системе требуется подтверждение водителя о начале движения.

На дисплее отображается следующее:



Метка на спидометре горит серым.



Контрольная лампа горит зеленым цветом.

Работа круиз-контроля может быть продолжена следующими действиями:

- ▷ Нажатие на педаль акселератора.



- ▷ Нажмите двухпозиционную клавишу слева на рулевом колесе.



- ▷ Нажмите кнопку слева на рулевом колесе.

Дистанция

Указание по технике безопасности

ОСТОРОЖНО

Система не освобождает водителя от личной ответственности. Из-за системных ограничений системы возможно позднее торможение. Существует опасность аварии или повреждения имущества. Внимательно следите за дорожной обстановкой. Адаптируйте дистанцию к ситуации на дороге и погодным условиям и соблюдайте безопасную дистанцию, при необходимости посредством торможения.

Регулировка расстояния

1.  меню «Приложения»
2. „Автомоб.“
3. „Настройки вождения“
4. „Система помощи водителю“
5. „Движение“
6. „Регулировка дистанции“
7. „Дистанция“
8. Выберите нужную настройку.

Автоматическая коррекция дистанции

В зависимости от комплектации и экспортного исполнения: систему можно настроить таким образом, чтобы расстояние до движущегося впереди автомобиля автоматически корректировалось в пределах настроенной дистанции. При этом система учитывает дорожную ситуацию и условия окружающей среды, например плохой обзор.

1.  меню «Приложения»
2. „Автомоб.“
3. „Настройки вождения“
4. „Система помощи водителю“
5. „Движение“
6. „Регулировка дистанции“
7. „Ситуативная регулировка дистанции“

Переключение между режимами круиз-контроля с/без регулировкой дистанции

Указание по технике безопасности

ОСТОРОЖНО

Система не реагирует на движущиеся впереди транспортные средства, а только поддерживает заданную скорость. Существует опасность аварии или поврежде-

ния имущества. Адаптируйте задаваемую скорость к ситуации на дороге и при необходимости тормозите.

Переключение режима круиз-контроля

Включение или выключение круиз-контроля без регулировки дистанции:

1.  меню «Приложения»
2. „Автомоб.“
3. „Настройки вождения“
4. „Система помощи водителю“
5. „Движение“
6. „Регулировка дистанции“
7. „Переход к регулировке скорости“

Настройка сбрасывается после заглушения двигателя автомобиля.

Индикация на комбинации приборов

Общие положения

В зависимости от комплектации варьируется индикация на панели приборов.

Индикация на спидометре







- ▶ Зеленая маркировка: система активна, маркировка показывает задаваемую скорость.
- ▶ Серая маркировка: работа системы прервана, маркировка показывает сохраненную скорость.

- ▶ Нет маркировки: система выключена.



Контрольные и сигнальные лампы

Сим-вол	Описание
	Белая контрольная лампа: Система контроля дистанции не работает, так как нажата педаль акселератора.
	Контрольная лампа горит зеленым: Обнаружен движущийся впереди автомобиль. Значок автомобиля гаснет, если не происходит распознавание движущегося впереди автомобиля. Контрольная лампа мигает зеленым: Автомобиль впереди тронулся с места.
	Контрольная лампа мигает серым: Не созданы условия, необходимые для работы системы. Система была деактивирована, однако выполняет торможение до активного вмешательства нажатием педали тормоза или педали газа.
	Сигнальная лампа мигает красным и звучит сигнал: Заторможите и при необходимости выполните объездной маневр.

Assisted View

В зависимости от комплектации и экспортного исполнения информация из системы отображается в Assisted View в центральном поле индикации на панели приборов.

Дополнительная информация:

Assisted View, см. стр. 190.

Индикация на проекционном дисплее

Задаваемая скорость

В зависимости от оснащения некоторая информация системы также отображается на проекционном дисплее.

Информация о расстоянии



Символ отображается в том случае, если дистанция до идущего впереди автомобиля слишком мала.

Информация о расстоянии активна в следующих ситуациях:

- ▶ Круиз-контроль с системой контроля дистанции выключен.
 - ▶ Индикация на проекционном дисплее выбрана.
- Проекционный дисплей, см. стр. 172.
- ▶ Расстояние слишком мало.
 - ▶ Скорость свыше прим. 70 км/ч.

Предотвращение обгона

В зависимости от оснащения и экспортного исполнения функция помогает избежать неумышленного обгона на автомагистрали.

Систему можно настроить так, чтобы обгон невозможно было выполнить на медленной полосе движения.

Настройка действует для скоростей свыше 80 км/ч.

Если настроенная скорость существенно выше скорости на соседней полосе, то опережение или обгон возможны даже со включенной функцией.

На скоростях ниже 80 км/ч автомобили на автомагистрали подвержены обгону

только с откорректированной относительной скоростью.

Водитель в любое время может выполнить обгон или ускориться нажатием на педаль акселератора.

Включение/выключение функции:

1.  меню «Приложения»
2. „Автомоб.“
3. „Настройки вождения“
4. „Система помощи водителю“
5. „Движение“
6. „Регулировка дистанции“
7. В зависимости от экспортного исполнения:
 - ▷ „Избегать обгонов слева“
 - ▷ „Избегать обгонов справа“

Физические границы работы системы

Системные ограничения датчиков

Дополнительная информация:

- ▷ Камеры, см. стр. 39.
- ▷ Радиолокационные датчики, см. стр. 40.

Зона распознавания

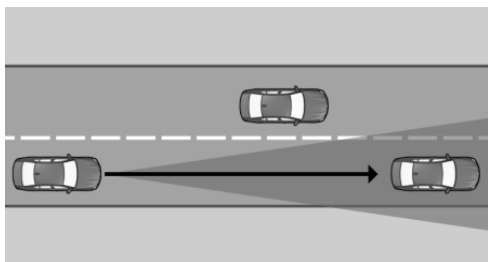

Датчики регистрируют дорожную ситуацию в зоне распознавания.

Надежность обнаружения препятствий системой и возможности автоматического торможения ограничены.

Например, могут не распознаваться двухколесные транспортные средства.

Замедление

Система не замедляет движение автомобиля в следующих ситуациях:

- ▷ Перед пешеходами или аналогичными медленными участниками дорожного движения.
- ▷ В зависимости от оснащения при красном сигнале светофора.
- ▷ Если транспорт движется в поперечном направлении.
- ▷ При встречном транспорте.

Вклинивающиеся транспортные средства

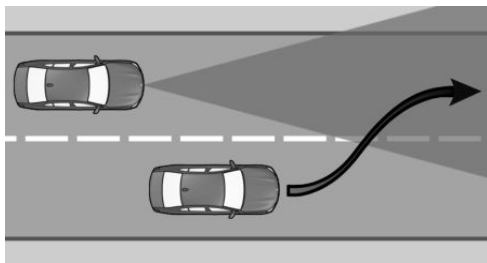

При внезапном вклинивании движущегося впереди автомобиля в вашу полосу движения система может оказаться неспособной самостоятельно восстановить заданную дистанцию. При высокой разности скоростей невозможно восстановить выбранную дистанцию до движущегося впереди автомобиля, например, при быстром приближении к грузовому автомобилю. Если система уверенно распознает движущийся впереди автомобиль, она призывает водителя затормозить или выполнить объездной маневр.



Прохождение поворотов

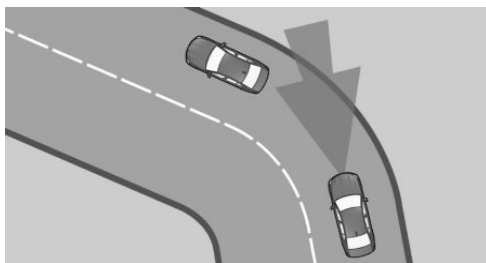

Если желаемая скорость слишком велика для прохождения поворота, скорость на повороте немного уменьшается. Так как не все повороты могут быть заранее обнаружены, входите в поворот на соразмерной скорости.

Система имеет ограниченную зону распознавания. На крутых поворотах могут возникать ситуации, в которых движущийся впереди автомобиль не распознается или распознается с существенным опозданием.

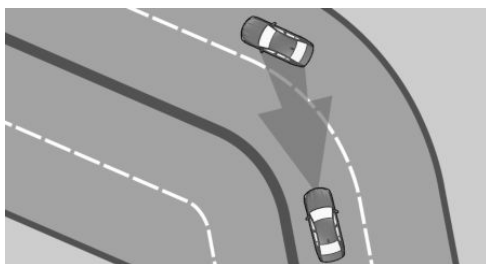

В начале поворота система может кратковременно среагировать на автомобиль, движущийся в соседнем ряду. Возможное замедление автомобиля системой можно компенсировать коротким ускорением. После отпущания педали газа система возвращается в активное состояние и самостоятельно регулирует скорость.

Начало движения

Автоматическое трогание автомобиля с места невозможно, например, в следующих ситуациях:

- ▷ На крутых подъемах.
 - ▷ Перед возвышенностью на дороге.
 - ▷ При наличии тяжелого прицепа.
- В этом случае нажмите педаль газа.

Погодные условия

При неблагоприятных погодных условиях или плохом освещении возможны следующие ограничения:

- ▷ Ухудшение распознавания автомобилей.
- ▷ Кратковременная потеря уже распознанных автомобилей.

Будьте внимательны за рулем с учетом ситуации на дороге. При необходимости действуйте незамедлительно, например, выполняйте торможение, поворот или объездной маневр.

Приводная мощность

Установленная скорость сохраняется также и на наклонных участках. На подъемах скорость может снижаться, если приводной мощности не будет хватать.

В зависимости от режима движения в некоторых ситуациях возможно превышение или снижение установленной скорости, например, на спусках или подъемах.

Режим Assisted Driving

Принцип действия

Assisted Driving Mode дополняет систему контроля дистанции ассистентом рулевого управления с движением в полосе. Система помогает водителю удерживать автомобиль на полосе движения. Для этого система выполняет поддерживающие движения рулевого колеса, например, при прохождении поворота.

Общие положения

В зависимости от скорости система ориентируется по ограничениям полосы и движущемуся впереди автомобилю.

Датчики на руле распознают, касается ли его водитель.

В зависимости от комплектации и экспортного исполнения, в комбинации приборов устанавливается камера внимания водителя, предназначенная для контроля уровня внимания водителя.

Указание по технике безопасности

ОСТОРОЖНО

Система не освобождает водителя от личной ответственности за правильную оценку дорожной ситуации. Из-за системных ограничений система не может должным образом реагировать на все дорожные ситуации без участия водителя. Существует опасность аварии. Адаптируйте манеру вождения к ситуации на дороге. Следите за ситуацией на дороге, всегда оставайтесь готовыми к рулевому управлению и торможению, в соответствующих ситуациях активно действуйте.

Дополнительно действуют указания круиз-контроля и системы контроля дистанции.

Дополнительная информация:

- ▷ Круиз-контроль, см. стр. 271.
- ▷ Система контроля дистанции, см. стр. 274.

Обзор

Кнопки на руле

Кнопка	Функция
	Включение/выключение последней активной системы регулирования скорости. Прерывание и продолжение работы систем регулирования скорости.
	Выберите нужную систему регулирования скорости.
	Сохранение текущей скорости. Ассистент ограничения скорости: применение предложенной скорости вручную.
	Настройка скорости.

Датчики

Управление системой осуществляется с помощью следующих датчиков:

- ▷ Камера за лобовым стеклом.
- ▷ Передний радарный датчик.
- ▷ В зависимости от комплектации: Боковые радиолокационные датчики, передние.
- ▷ В зависимости от комплектации: Боковые радиолокационные датчики, задние.
- ▷ Датчики на рулевом колесе.
- ▷ В зависимости от комплектации и экспортного исполнения: камера внимания водителя.

Дополнительная информация:

- ▷ Датчики автомобиля, см. стр. 39.
- ▷ Камера внимания водителя, см. стр. 257.





Необходимые для работы условия

- ▷ В зависимости от комплектации: скорость менее 210 км/ч или 180 км/ч.
- ▷ Достаточная ширина полосы движения.
- ▷ Руки на ободе рулевого колеса.
- ▷ Достаточно большой радиус поворота.
- ▷ Движение по центру полосы.
- ▷ Процесс калибровки датчиков завершен.
- ▷ Активна система контроля дистанции.
- ▷ Ремень безопасности со стороны водителя пристегнут.
- ▷ Активное предупреждение о лобовом столкновении.
- ▷ В зависимости от комплектации: Предупреждение о боковом столкновении активно.
- ▷ С тягово-сцепным устройством: согласно применению, режим работы с прицепом или задним крепёжным кронштейном должен быть настроен на дисплее управления.

Движение с прицепом или задним крепёжным кронштейном, см. стр. 393.

Включение режима Assisted Driving Mode

1.  При необходимости нажмите кнопку.
2.  При необходимости нажимайте кнопку, пока не будет выбран Assisted Driving Mode.

 Контрольная лампа горит серым.
Система находится в режиме Готовности и не выполняет движения руля.

Система включается автоматически, если все необходимые для работы условия выполнены.



Контрольная лампа горит зеленым цветом.

Система активна и помогает при удержании автомобиля на полосе движения.

При включенной системе активны предупреждения о лобовом столкновении и, в зависимости от комплектации, предупреждения о боковом столкновении.

Автоматическое прерывание режима Assisted Driving Mode

Система автоматически прерывает работу усилителя движения рулевого колеса, например, в следующих ситуациях:

- ▷ В зависимости от комплектации: при скорости выше 210 км/ч или 180 км/ч.
- ▷ При отпускании руля.
- ▷ При значительном вмешательстве в управление.
- ▷ При покидании своей полосы движения.
- ▷ При включенном указателе поворота или, в зависимости от комплектации, при движении рулевого колеса и включенном указателе поворота.
- ▷ При слишком узкой полосе движения.
- ▷ Не распознается ограничение полосы движения и нет движущегося впереди автомобиля.
- ▷ Прерывается работа круиз-контроля с системой контроля дистанции.
- ▷ Отстегивается ремень безопасности на стороне водителя.









Контрольная лампа горит серым.

Система находится в режиме Готовности и не выполняет движения руля.

Система включается автоматически, если все необходимые для работы условия выполнены.

Индикация на комбинации приборов

Сим-вол	Описание
	Контрольная лампа горит серым: Система в режиме готовности.
	Контрольная лампа горит зеленым: Система активирована. Система помогает водителю удерживать автомобиль на полосе движения.
	Сигнальная лампа мигает желтым, рулевое колесо вибрирует: Пересечение ограничения полосы движения.
	Контрольная лампа горит желтым и звучит сигнал: Система будет остановлена.
	Сигнальная лампа мигает красным и звучит сигнал: Система выключится или будет остановлена.

Сим-вол	Описание
	Сигнальная лампа горит желтым: Руки не обхватывают руль. Система по-прежнему активна. Возьмитесь руками за руль.
	Сигнальная лампа горит красным, звучит сигнал: Руки не охватывают рулевое колесо или, в зависимости от комплектации и экспортного исполнения, взгляд водителя направлен не на дорожную обстановку. Система будет остановлена. При необходимости система уменьшает скорость до остановки.
	При необходимости система не выполняет вспомогательные движения рулем. Немедленно возьмитесь руками за руль и следите за дорожной обстановкой.

В зависимости от комплектации и экспортного исполнения, когда камера внимания водителя распознает невнимательность, отображается сообщение системы контроля параметров автомобиля.

В зависимости от комплектации и экспортного исполнения информация из системы отображается в Assisted View в центральном поле индикации на панели приборов.

Дополнительная информация:

Assisted View, см. стр. 190.



Индикация на руле

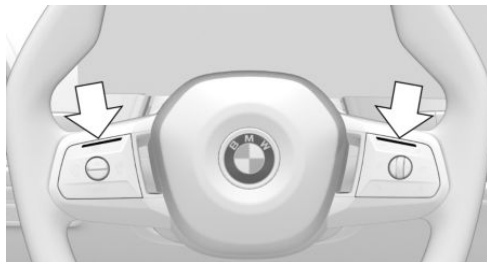

Аналогично индикаторам на комбинации приборов горят оба светодиода над блоками клавиш.

В автомобилях с Personal Pilot светодиоды находятся в ободу рулевого колеса.

В зависимости от комплектации индикаторы на рулевом колесе можно включить или выключить.

1. меню «Приложения»
2. «Автомоб.»
3. «Настройки вождения»
4. «Система помощи водителю»
5. «Оповещ. сигналы на руле»
6. «Световые элементы»
7. Выберите нужную настройку.

Индикация на проекционном дисплее

В зависимости от оснащения информация системы также отображается на проекционном дисплее.

Настройка интенсивности вибрации руля

1. меню «Приложения»
2. «Автомоб.»
3. «Настройки вождения»
4. «Система помощи водителю»
5. «Оповещ. сигналы на руле»

6. „Интенсивность вибрации“
7. Выберите нужную настройку.

Настройка принимается для всех систем интеллектуальной безопасности.

Физические границы работы системы

Общие положения

В определенных ситуациях, например при движении с прицепом, активация системы невозможна или ее использование нецелесообразно.

Указание по технике безопасности

ОСТОРОЖНО

Из-за таких ограничений система может не функционировать или функционировать неправильно, с задержкой или необоснованно. Существует опасность аварии или повреждения имущества. Соблюдайте указания по физическим границам работы системы и при необходимости активно вмешивайтесь.

Дополнительно действуют указания круиз-контроля и системы контроля дистанции.

Дополнительная информация:

- ▷ Круиз-контроль, см. стр. 271.
- ▷ Система контроля дистанции, см. стр. 274.

Системные ограничения датчиков

Дополнительная информация:

- ▷ Камеры, см. стр. 39.
- ▷ Радиолокационные датчики, см. стр. 40.
- ▷ Камера внимания водителя, см. стр. 257.

Руки на руле

В следующих ситуациях контакт рук с рулем не распознается датчиками:

- ▷ При надетых перчатках.
- ▷ При наличии чехла на руле.

Погодные условия

При неблагоприятных погодных условиях или плохом освещении возможны следующие ограничения:

- ▷ Ухудшение распознавания автомобилей и ограничение полосы.
- ▷ Кратковременные перерывы в работе системы из-за уже распознанных автомобилей и ограничений полос движения.

Будьте внимательны за рулем с учетом ситуации на дороге. При необходимости действуйте незамедлительно, например, выполняйте торможение, поворот или объездной маневр.

Автоматическое построение аварийной полосы движения

Принцип действия

Автоматическое построение аварийной полосы движения в пробке на автомагистрали или на аналогичных ей дорогах помогает построить аварийную полосу движения.

Общие положения

При распознавании пробки системой на дисплее управления отображается сообщение системы контроля параметров автомобиля. В зависимости от ситуации автомобиль для создания аварийной полосы движения направляется по текущей полосе влево или вправо.

Система использует датчики Assisted Driving Mode.

Указание по технике безопасности

ОСТОРОЖНО

Система не освобождает водителя от личной ответственности за правильную оценку дорожной ситуации. Из-за системных ограничений система не может должным образом реагировать на все дорожные ситуации без участия водителя. Существует опасность аварии. Адаптируйте манеру вождения к ситуации на дороге. Следите за ситуацией на дороге, всегда оставайтесь готовыми к рулевому управлению и торможению, в соответствующих ситуациях активно действуйте.

Дополнительно действуют указания от Assisted Driving Mode.

Дополнительная информация: Assisted Driving Mode, см. стр. 281.

Необходимые для работы условия

- ▷ Активирован Assisted Driving Mode. Assisted Driving Mode, см. стр. 281.
- ▷ Распознается пробка.
- ▷ Поездка по автомагистрали или по идентичным ей дорогам.
- ▷ Распознается ограничение полосы движения.
- ▷ Функция должна быть доступна в стране, в которой осуществляется движение автомобиля.
- ▷ С тягово-сцепным устройством: согласно применению, режим работы с прицепом или задним крепёжным кронштейном должен быть настроен на дисплее управления.

Движение с прицепом или задним крепёжным кронштейном, см. стр. 393.



Активация/деактивация автоматического построения аварийной полосы движения

В зависимости от комплектации и экспортного исполнения, автоматическое построение аварийной полосы движения можно деактивировать.

1. меню «Приложения»
2. «Автомоб.»
3. «Настройки вождения»
4. «Система помощи водителю»
5. «Движение»
6. «Assisted Driving»
7. «Ассист. аварийной полосы»

Индикация на комбинации приборов

В зависимости от комплектации и экспортного исполнения информация из системы отображается в Assisted View в центральном поле индикации на панели приборов.

Дополнительная информация:
Assisted View, см. стр. 190.

Физические границы работы системы

Действуют системные пределы Assisted Driving Mode.

Дополнительная информация:
Assisted Driving Mode, см. стр. 281.

Ассистент смены полосы движения

Принцип действия

Ассистент смены полосы движения поддерживает водителя дополнительно при смене полосы движения на дороге с многополосным движением.

Общие положения

Система использует датчики Assisted Driving Mode.

Указание по технике безопасности

ОСТОРОЖНО

Система не освобождает водителя от личной ответственности за правильную оценку дорожной ситуации. Из-за системных ограничений система не может должным образом реагировать на все дорожные ситуации без участия водителя. Существует опасность аварии. Адаптируйте манеру вождения к ситуации на дороге. Следите за ситуацией на дороге, всегда оставайтесь готовыми к рулевому управлению и торможению, в соответствующих ситуациях активно действуйте.

Дополнительно действуют указания от Assisted Driving Mode.

Дополнительная информация:
Assisted Driving Mode, см. стр. 281.

Необходимые для работы условия

- ▶ Выполнены необходимые условия для работы функции Assisted Driving Mode. Assisted Driving Mode, см. стр. 281.
- ▶ Движение по дороге без пешеходов и велосипедов на проезжей части, а также конструктивное разделение ее для встречного движения, например, дорожными отбойниками.
- ▶ С момента начала движения посто-ронний автомобиль распознан на достаточном расстоянии позади своего автомобиля.
- ▶ Распознаются пересекаемые ограниче-ния полосы.

- ▷ Скорость до 180 км/ч.
- ▷ Минимальная скорость зависит от страны.
- ▷ С тягово-сцепным устройством: согласно применению, режим работы с прицепом или задним крепежным кронштейном должен быть настроен на дисплее управления.

Движение с прицепом или задним крепежным кронштейном, см. стр. 393.

Включение/выключение ассистента смены полосы движения

1.  меню «Приложения»
2. „Автомоб.“
3. „Настройки вождения“
4. „Система помощи водителю“
5. „Движение“
6. „Assisted Driving“
7. „Ассист. смены пол. движен.“

В зависимости от комплектации и экспортного исполнения, можно выполнить настройку ассистента смены полосы движения.

Смена полосы

1. Убедитесь, что дорожная ситуация позволяет осуществить смену полосы.
2. Активируйте смену полосы.
 - ▷ Чтобы начать смену полосы, нажмите переключатель указателей поворота/дальнего света в нужном направлении до точки срабатывания.
 - ▷ В зависимости от комплектации, рычаг указателя поворота также можно нажать с переходом за точку срабатывания.
 - ▷ В зависимости от комплектации, смена полосы может начаться, если направление взгляда водителя сви-

детельствует о том, что дорожная ситуация ее допускает. В этом случае ассистент смены полосы движения должен однозначно распознавать дорожную ситуацию, а камера внимания водителя — направление взгляда водителя. При определенных обстоятельствах функция смены полосы должна быть включена при активном ведении к цели, или же функцию необходимо настроить на дисплее управления.



Через некоторое время ассистент смены полосы движения начнет смену полосы.

После смены полосы система помогает водителю удерживать автомобиль на новой полосе движения.

Прекращение смены полосы

Смена полосы движения прерывается движением рулевого колеса в обратном направлении или включением указателя поворота в обратном направлении.

Индикация на комбинации приборов

Символ	Описание
	Символ рулевого колеса и символ «стрелка» для смены полосы движения зеленого цвета: Система выполняет смену полосы движения.
	Символ рулевого колеса зеленого цвета, а линия для ограничения полосы движения на соответствующей стороне серого цвета: Желание сменить полосу движения распознано системой. В данный момент смена полосы движения невозможна.



В зависимости от комплектации и экспортного исполнения информация из системы отображается в Assisted View в центральном поле индикации на панели приборов.

Дополнительная информация:

Assisted View, см. стр. 190.

Физические границы работы системы

Действуют системные пределы Assisted Driving Mode.

При автоматической смене полосы движения дополнительно действуют пределы системы камеры внимания водителя.

Дополнительная информация:

- ▶ Assisted Driving Mode, см. стр. 281.
- ▶ Камера внимания водителя, см. стр. 257.

Assisted Driving Mode Plus

Принцип действия

Assisted Driving Mode Plus помогает при вождении автомобиля по автомагистралям.

Система в соответствующих дорожных ситуациях повышает комфорт вождения.

Датчики на руле распознают, касается ли его водитель.

В зависимости от комплектации и экспортного исполнения доступны различные исполнения функции.

- ▶ Исполнение для скорости ниже примерно 60 км/ч.
- ▶ Исполнение для скорости ниже примерно 135 км/ч.

Общие положения

Для исполнения до 135 км/ч действует следующая информация о доступности.

Режим Assisted Driving Mode Plus активен на момент поставки автомобиля

и доступен только в течение ограниченного периода времени. Информация о периоде доступности Assisted Driving Mode Plus будет доступна до и во время продажи автомобиля. Использование Assisted Driving Mode Plus может быть прервано преждевременно по техническим или законодательным требованиям. Дополнительную информацию о доступности Assisted Driving Mode Plus можно запросить на авторизованной СТОА.

Указания по технике безопасности

ОСТОРОЖНО

Система не освобождает водителя от личной ответственности за правильную оценку дорожной ситуации. Из-за системных ограничений система не может должным образом реагировать на все дорожные ситуации без участия водителя. Существует опасность аварии. Адаптируйте манеру вождения к ситуации на дороге. Следите за ситуацией на дороге, всегда оставайтесь готовыми к рулевому управлению и торможению, в соответствующих ситуациях активно действуйте.

ОСТОРОЖНО

Система предназначена для использования только на дорогах с конструктивным разделением для встречного движения, например на дорогах, аналогичных автомагистралям. Из-за ограничений система может оставаться активной даже на дорогах без конструктивного разделения и при необходимости реагирует ненадлежащим образом. Существует опасность аварии. Деактивируйте систему, если она активна на дорогах без конструктивного разделения.

Дополнительно действуют указания от Assisted Driving Mode.

Дополнительная информация:

Assisted Driving Mode, см. стр. 281.

Обзор

Датчики

Управление системой осуществляется с помощью следующих датчиков:

- ▷ Камера за лобовым стеклом.
- ▷ Передний радарный датчик.
- ▷ Радарные датчики сбоку, спереди.
- ▷ Радарные датчики сбоку, сзади.
- ▷ Датчики на рулевом колесе.
- ▷ Камера внимания водителя.

Исполнение до 135 км/ч использует следующие датчики.

- ▷ Передняя видеочкамера.
- ▷ Видеочкамеры в наружных зеркалах.
- ▷ Камера заднего вида.

Дополнительная информация:

Датчики автомобиля, см. стр. 39.

Необходимые для работы условия

Для режима Assisted Driving Mode Plus действуют следующие условия:

- ▷ Функция Assisted Driving Mode Plus должна быть доступна в той стране, в которой осуществляется движение автомобиля.
- ▷ Выполнены необходимые условия для работы функции Assisted Driving Mode. Функция Assisted Driving Mode активна, светодиодные индикаторы на руле включены. Assisted Driving Mode, см. стр. 281.
- ▷ Движение по дороге, аналогичной автомагистрали, без пешеходов и велосипе-

дов на дорожном полотне и с конструктивным разделением для встречного движения, например дорожными отбойниками.

- ▷ Распознаются ограничения полосы движения.
- ▷ Достаточная ширина полосы движения.
- ▷ Достаточно большой радиус поворота.
- ▷ Дорожное полотно и положение автомобиля должны быть четко распознаны системой навигации.
- ▷ Функция должна быть доступна на дороге, по которой осуществляется движение автомобиля.
- ▷ Антенны, находящиеся в крыше, не должны быть закрыты, например грузом на крыше или снегом.
- ▷ Driver Attention Camera на комбинации приборов распознает, что водитель воспринимает дорожную обстановку.
- ▷ С тягово-сцепным устройством: согласно применению, режим работы с прицепом или задним крепёжным кронштейном должен быть настроен на дисплее управления.

Движение с прицепом или задним крепёжным кронштейном, см. стр. 393.

Для исполнения до 60 км/ч дополнительно действуют следующие условия для работы функции.

- ▷ Распознается движущийся впереди автомобиль.
- ▷ Скорость ниже прилб. 60 км/ч.

Для исполнения до 135 км/ч дополнительно действуют следующие условия для работы функции.

- ▷ Функция Assisted Driving Mode Plus активирована в автомобиле.
- ▷ Навигационные данные должны быть актуальны.



- ▷ Скорость ниже примерно 135 км/ч.
- ▷ Системы в автомобиле, такие как ассистент контроля усталости водителя и камера внимания водителя, распознают, что водитель отдохнул.

Включение/выключение Assisted Driving Mode Plus

1. меню «Приложения»
2. «Автомоб.»
3. «Настройки вождения»
4. «Система помощи водителю»
5. «Движение»
6. «Assisted Driving»
7. «Assisted Driving Plus»

Assisted Driving Mode Plus предлагается автоматически, если Assisted Driving Mode активен и выполнены все необходимые условия для работы функции Assisted Driving Mode Plus.

На руле горят два зеленых светодиода.

Контрольная лампа отображается на панели приборов зеленым светом.

Система начинает помогать водителю в вождении автомобиля.

При включенной системе активны следующие функции.

- ▷ Предупреждение о лобовом столкновении.
- ▷ Предупреждение о боковом столкновении.
- ▷ При исполнении до 135 км/ч: некоторые системы регулирования скорости, например адаптация скорости к траектории дороги.

Индикация на комбинации приборов

Символ Описание

	Зеленая контрольная лампа: система активна.
	Контрольная лампа серая: работа системы прервана. Она автоматически возобновится при выполнении всех необходимых условий для работы функции.
	Контрольная лампа белая: возможна активация системы.

В зависимости от комплектации и экспортного исполнения информация из системы отображается в Assisted View в центральном поле индикации на панели приборов.

Дополнительная информация:

Assisted View, см. стр. 190.

Индикация на руле

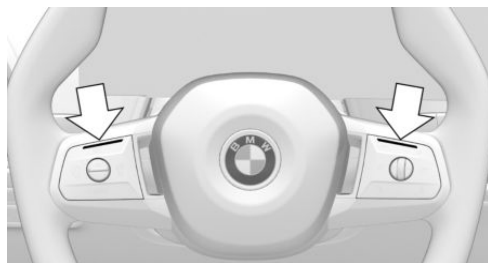

В зависимости от ситуации горят оба светодиода над блоком клавиш.

- ▷ Зеленый: система активна.
- ▷ Желтый: работа системы будет прервана.
Возьмитесь руками за руль.
- ▷ Красный: система деактивируется.
Сразу возьмитесь руками за руль.

В автомобилях с Personal Pilot светодиоды находятся в ободке рулевого колеса.

Дополнительная информация:

Assisted Driving Mode, см. стр. 281.

Индикация на проекционном дисплее

В зависимости от оснащения информация системы также отображается на проекционном дисплее.

Индикация в системе навигации

Для исполнения до 135 км/ч, в системе навигации могут отображаться улицы, на которых Assisted Driving Mode Plus поддерживает управление автомобилем.

1.  Меню навигации
2. „Предложения“
3. Выберите нужную настройку.

Физические границы работы системы

Действуют системные ограничения следующих систем.

- ▷ Режим Assisted Driving
- ▷ Driver Attention Camera
- ▷ При исполнении до 135 км/ч ассистент контроля усталости водителя
- ▷ Датчики автомобиля

Дополнительная информация:

- ▷ Assisted Driving Mode, см. стр. 281.
- ▷ Камера внимания водителя, см. стр. 257.
- ▷ Ассистент контроля усталости водителя, см. стр. 256.
- ▷ Датчики автомобиля, см. стр. 39.

Ассистент ограничения скорости

Принцип действия

Ассистент ограничения скорости помогает соблюдать ограничение скорости. Система принимает предлагаемую скорость.

Общие положения

Если системы автомобиля, например, Индикатор ограничения скорости, распознают изменение ограничения скорости на участке дороги, то это новое значение скорости может быть принято следующими системами:

- ▷ Ручной ограничитель скорости.
- ▷ Круиз-контроль.
- ▷ Система контроля дистанции.
- ▷ Assisted Driving Mode.
- ▷ Assisted Driving Mode Plus.

Значение скорости предлагается для принятия в качестве новой установленной скорости. Для принятия значения скорости соответствующая система должна быть активирована.

В зависимости от комплектации, целевой системы и экспортного варианта значение может быть принято, при необходимости, в автоматическом режиме.

Указания по технике безопасности

ОСТОРОЖНО

Система не освобождает водителя от личной ответственности за правильную оценку дорожной ситуации. Из-за системных ограничений система не может должным образом реагировать на все дорожные ситуации без участия водителя. Существует опасность аварии. Адапти-

руйте манеру вождения к ситуации на дороге. Следите за ситуацией на дороге, всегда оставайтесь готовыми к рулевому управлению и торможению, в соответствующих ситуациях активно действуйте.

ОСТОРОЖНО

Задаваемая скорость может быть случайно неправильно установлена или вызвана. Существует опасность аварии. Адаптируйте задаваемую скорость к ситуации на дороге. Следите за дорожной обстановкой и в соответствующих ситуациях действуйте незамедлительно

Обзор

Кнопки на руле

Кнопка	Функция
	Вручную примите предложенную скорость.
	Настройка скорости, см. Крузиз-контроль.



Включение/выключение Ассистента ограничения скорости

-  меню «Приложения»
- „Автомоб.“
- „Настройки вождения“
- „Система помощи водителю“
- „Движение“
- „Speed Limit Assist“
- „Ограничения скорости“
- Выберите нужную настройку:
 - ▶ „Подтвердить автоматич.“: в зависимости от оснащения распознанные

ограничения скорости принимаются автоматически.

- ▶ „Подтвердить вручную“: распознанные ограничения скорости могут приниматься вручную.
- ▶ „Показыв. прогнозирование“: текущие и предстоящие ограничения скорости не принимаются, но отображаются на комбинации приборов.
- ▶ „Показ. текущее огранич.“: текущие ограничения скорости не принимаются, но отображаются на комбинации приборов.
- ▶ „Выключено“: в зависимости от экстремального исполнения отключаются индикатор ограничения скорости и ассистент ограничения скорости.

При необходимости отключаются дополнительные прогнозирующие функции обеспечения комфорта.

Дополнительная информация:

Индикатор ограничения скорости, см. стр. 263.

Индикация на комбинации приборов

На панели приборов отображается сообщение, если активированы эта система и система регулирования скорости.

Сим-вол **Функция**



Распознанное изменение ограничения скорости с немедленным действием.

Указанное за символом расстояние сигнализирует о предстоящем изменении ограничения скорости.



Контрольная лампа горит зеленым светом: распознанное ограничение скорости может быть принято кнопкой SET.

После принятия отображается зеленая галочка.

Автоматическое принятие

„Подтвердить автоматич.“: при выбранной настройке распознанное ограничение скорости автоматически принимается для системы контроля дистанции или ручного ограничителя скорости.



После автоматического принятия нажатием кнопки можно перейти обратно на последнее настроенное значение установленной скорости.

Принятие вручную

Распознанное ограничение скорости может вручную приниматься для активной системы регулирования скорости.



Как только отобразится символ SET, нажмите кнопку.

Регулировка скорости

Принцип действия

Можно задать точное применение ограничения скорости или с допуском.

Общие положения

Коррекция скорости возможна для всех ограничений скоростей, а дополнительная коррекция скорости — для ограничения скоростей до 60 км/ч.

Дополнительная коррекция скорости для ограничений скорости активируется и деактивируется при движении со скоростью примерно до 60 км/ч.

Настройка регулировки скорости

1. ■■ меню «Приложения»
2. „Автомоб.“
3. „Настройки вождения“
4. „Система помощи водителю“
5. „Движение“
6. „Speed Limit Assist“
7. Выберите нужную настройку:
 - ▷ „Настр. огран. скор.“: настройка допуска для коррекции скорости, влияющего на все ограничения скорости.
 - ▷ „2-я регулировка до“: включение или выключение дополнительной коррекции скорости.
 - ▷ „Настр. огран. скор.“: с активированной дополнительной коррекцией скорости настройте допуск для ограничений скорости до 60 км/ч.

Физические границы работы системы

Ассистент ограничения скорости базируется на системе Индикатор ограничения скорости.

Учитывайте системные ограничения Индикатор ограничения скорости.

В зависимости от экспортного исполнения применение соответствующих ограничений скорости недоступно или ограничено, например для информации о скорости

из картографических данных системы навигации.

Круиз-контроль без системы контроля дистанции: из-за особенностей системы автоматический прием ограничений скорости невозможен.

Предстоящие ограничения скорости могут приниматься только для круиз-контроля с регулировкой дистанции.

С тягово-цепным устройством: принятые значения скорости ограничены значением, установленным на дисплее управления для режима движения с прицепом.

Дополнительная информация:

- ▷ Системные пределы индикатора ограничения скорости, см. стр. 266.
- ▷ Системные ограничения датчиков, см. стр. 39.
- ▷ Движение с прицепом или задним крепленным кронштейном, см. стр. 393.

Адаптация скорости к направлению дороги

Принцип действия

Систему можно настраивать таким образом, чтобы автомобиль с активной регулировкой дистанции автоматически корректировал скорость под направление дороги.

Например, в следующих ситуациях скорость при необходимости снижается:

- ▷ Перед ответвлениями дороги.
- ▷ Перед круговым движением.
- ▷ Перед поворотом.
- ▷ Перед выездом на автомагистраль или идентичные им дороги.

Указание по технике безопасности

ОСТОРОЖНО

Система не освобождает водителя от личной ответственности за правильную оценку дорожной ситуации. Из-за системных ограничений система не может должным образом реагировать на все дорожные ситуации без участия водителя. Существует опасность аварии. Адаптируйте манеру вождения к ситуации на дороге. Следите за ситуацией на дороге, всегда оставайтесь готовыми к рулевому управлению и торможению, в соответствующих ситуациях активно действуйте.

Дополнительно действуют указания круиз-контроля, системы контроля дистанции, режима Assisted Driving Mode и ассистента ограничения скорости.

Дополнительная информация:

- ▷ Круиз-контроль, см. стр. 271.
- ▷ Система контроля дистанции, см. стр. 274.
- ▷ Assisted Driving Mode, см. стр. 281.
- ▷ Ассистент ограничения скорости, см. стр. 292.

Необходимые для работы условия

- ▷ Круиз-контроль и регулировка дистанции активированы.
- ▷ Поездка по автомагистрали или по идентичным ей дорогам.
- ▷ С системой навигации: ведение к цели включено.

При использовании программного обеспечения системы навигации через Apple CarPlay или Android Auto возможно ограничение функциональности, например,

отклонения при подаче навигационных указаний.

- ▶ Функция должна быть доступна в стране, в которой осуществляется движение автомобиля.
- ▶ С тягово-сцепным устройством: согласно применению, режим работы с прицепом или задним крепёжным кронштейном должен быть настроен на дисплее управления.

Движение с прицепом или задним крепёжным кронштейном, см. стр. 393.

Автоматическая адаптация скорости к направлению дороги

1.  меню «Приложения»
2. „Автомоб.“
3. „Настройки вождения“
4. „Система помощи водителю“
5. „Движение“
6. „Асс. движ. в пути и на перекр.“
7. „Автомат. измен. скорость согласно направл. участка“

Регулировка скорости движения в повороте

В зависимости от экспортного исполнения можно настраивать скорость движения в повороте.

1.  меню «Приложения»
2. „Автомоб.“
3. „Настройки вождения“
4. „Система помощи водителю“
5. „Движение“
6. „Асс. движ. в пути и на перекр.“
7. „Скорость на повороте“
8. Выберите нужную настройку.

Индикация на комбинации приборов

В зависимости от комплектации и экспортного исполнения информация из системы отображается в Assisted View в центральном поле индикации на панели приборов.

Дополнительная информация:
Assisted View, см. стр. 190.

Физические границы работы системы

В зависимости от экспортного исполнения и страны, в которой находится автомобиль, функция может быть недоступна.

В следующих случаях система не реагирует на особенности предстоящего маршрута или реагирует на них в ограниченном объеме.

- ▶ Если система навигации не может однозначно определить положение автомобиля.
- ▶ На зимних дорогах.

Кроме того, действуют системные пределы круиз-контроля, системы контроля дистанции, режима Assisted Driving Mode и ассистента ограничения скорости.

Дополнительная информация:

- ▶ Круиз-контроль, см. стр. 271.
- ▶ Система контроля дистанции, см. стр. 274.
- ▶ Assisted Driving Mode, см. стр. 281.
- ▶ Ассистент ограничения скорости, см. стр. 292.

Смена полосы при активном ведении к цели

Принцип действия

Смена полосы при активном ведении к цели поддерживает водителя при смене



полосы, чтобы достичь пункта назначения. Дополнительно отображается уведомление на комбинации приборов. Кроме того, на рулевом колесе ощущается легкий рывок.

Общие положения

Система использует датчики Assisted Driving Mode.

Указание по технике безопасности

ОСТОРОЖНО

Система не освобождает водителя от личной ответственности за правильную оценку дорожной ситуации. Из-за системных ограничений система не может должным образом реагировать на все дорожные ситуации без участия водителя. Существует опасность аварии. Адаптируйте манеру вождения к ситуации на дороге. Следите за ситуацией на дороге, всегда оставайтесь готовыми к рулевому управлению и торможению, в соответствующих ситуациях активно действуйте.

Дополнительно действуют указания круиз-контроля, системы контроля дистанции и Assisted Driving Mode.

Дополнительная информация:

- ▷ Круиз-контроль, см. стр. 271.
- ▷ Система контроля дистанции, см. стр. 274.
- ▷ Assisted Driving Mode, см. стр. 281.

Необходимые для работы условия

- ▷ Круиз-контроль и система контроля дистанции активированы.
- ▷ Поездка по автомагистрали или по идентичным ей дорогам.

- ▷ Достигнута минимальная скорость в зависимости от ситуации.
- ▷ Система распознает достаточно большой зазор в дорожном потоке на соседней полосе.
- ▷ Распознается ограничение полосы движения на стороне выбранной смены полосы.
- ▷ В системе навигации активно ведение к цели.

При использовании навигационного программного обеспечения через Apple CarPlay или Android Auto функция недоступна.

- ▷ Функция должна быть доступна в стране, в которой осуществляется движение автомобиля.
- ▷ С тягово-сцепным устройством: согласно применению, режим работы с прицепом или задним крепежным кронштейном должен быть настроен на дисплее управления.

Движение с прицепом или задним крепежным кронштейном, см. стр. 393.

Включение/выключение смены полосы при активном ведении к цели

1.  Меню приложений
2. „Автомоб.“
3. „Настройки вождения“
4. „Система помощи водителю“
5. „Движение“
6. „Асс. движ. в пути и на перекр.“
7. „Активное движ. по маршр.“

Включение/выключение рывка на рулевом колесе

Поддержка рывком на рулевом колесе может быть включена/выключена.

1.  меню «Приложения»
2. „Автомоб.“
3. „Настройки вождения“
4. „Система помощи водителю“
5. „Движение“
6. „Асс. движ. в пути и на перекр.“
7. „Импульс на руле“

Смена полосы

Если смена полосы движения необходима для достижения пункта назначения, на комбинации приборов отображается соответствующее уведомление. Кроме того, на рулевом колесе ощущается легкий рывок.

Для смены полосы движения следуйте указаниям на комбинации приборов.



1. Система определяет подходящее пространство в движущемся потоке транспорта по соседней полосе. На комбинации приборов на символе смены полосы отображается зеленый флажок. Система выполняет подготовку к смене полосы.
2. При наличии подходящего пространства скорость корректируется таким образом, чтобы автомобиль двигался на-против него.
3. Вместе с сообщением системы автоматической диагностики отображается предложение смены полосы.
4. Если дорожная ситуация позволяет сменить полосу, то водитель может направлять автомобиль на соседнюю полосу.
Вариант комплектации с ассистентом смены полосы движения: после отображения сообщения системы контроля па-

раметров автомобиля ассистент смены полосы движения можно запустить с помощью указателя поворота.

Показание на комбинации приборов

Символ Функция



Уведомление о необходимости смены полосы. Символ изменится в зависимости от дорожной ситуации.



Зеленый флажок на символе обозначает активную функцию. Красный крестик на символе показывает, что система не может поддержать смену полосы.

В зависимости от комплектации и экспортного исполнения дорожная ситуация отображается в Assisted View в центральном поле индикации на комбинации приборов.

Дополнительная информация:

Assisted View, см. стр. 190.

Физические границы работы системы

Действуют пределы систем круиз-контроля, контроля дистанции и режима Assisted Driving Mode.

Дополнительная информация:

- ▶ Круиз-контроль, см. стр. 271.
- ▶ Система контроля дистанции, см. стр. 274.
- ▶ Assisted Driving Mode, см. стр. 281.



Распознавание светофоров

Принцип действия

Распознавание светофоров помогает при остановке на красный свет и предупреждает о возможности продолжения движения.

Общие положения

Для распознавания красных сигналов светофора используется камера в области салонного зеркала.

По обстоятельствам, система использует также камеру внимания водителя и информацию, сохраненную в системе навигации.

Распознанные красные сигналы светофора отображаются на панели приборов и в зависимости от настроек во время движения могут учитываться вручную или автоматически.

Указание по технике безопасности

ОСТОРОЖНО

Система не освобождает водителя от личной ответственности за правильную оценку дорожной ситуации. Из-за системных ограничений система не может должным образом реагировать на все дорожные ситуации без участия водителя. Существует опасность аварии. Адаптируйте манеру вождения к ситуации на дороге. Следите за ситуацией на дороге, всегда оставайтесь готовыми к рулевому управлению и торможению, в соответствующих ситуациях активно действуйте.

Обзор

Кнопка на руле

Кнопка	Функция
	Принятие распознанных светофоров вручную.

Датчики

Система управляется камерой за лобовым стеклом.

Необходимые для работы условия

- ▶ Круиз-контроль и регулировка дистанции активированы.
- ▶ Скорость прибл. до 80 км/ч.
- ▶ Функция должна быть доступна в стране, в которой осуществляется движение автомобиля.

Настройка распознавания светофоров

1.  меню «Приложения»
2. „Автомоб.“
3. „Настройки вождения“
4. „Система помощи водителю“
5. „Движение“
6. „Асс. движ. в пути и на перекр.“
7. „Остановлив. на светофорах“
8. Выберите нужную настройку.

Включение/выключение сигнала о начале движения

С включенным сигналом о начале движения продается визуальное или звуковое оповещение, как только станет возможно

продолжать движение по зеленому сигналу светофора.

1.  меню «Приложения»
2. „Автомоб.“
3. „Настройки вождения“
4. „Система помощи водителю“
5. „Движение“
6. „Асс. движ. в пути и на перекр.“
7. „Сигнал о начале движения“

Индикация на комбинации приборов

Символ Значение



Распознан красный сигнал светофора.

Как только после принятия отображается зеленая галочка, автомобиль тормозит до полной остановки.



Распознан зеленый сигнал светофора.



Серый светофор: работа системы прервана.

Если серый светофор отображается с красным крестом, то он не предлагается для принятия системой.



Распознанный светофор принимается кнопкой SET.

После принятия отображается зеленая галочка.

Физические границы работы системы

Распознавание светофоров может быть ограничено, например, в следующих ситуациях:

- ▷ Если светофоры закрыты, например, другими автомобилями.
- ▷ На перекрестке с несколькими полосами, где находится несколько светофоров.

Дополнительная информация:

Системные ограничения датчиков, см. стр. 39.

Personal Pilot

Принцип действия

Personal Pilot помогает водителю в пробках на автомагистралях. Для этого Personal Pilot может временно взять на себя задачу движения.

Система берет на себя следующие функции:

- ▷ Рулевое управление.
- ▷ Торможение.
- ▷ Ускорение.
- ▷ Система контроля дистанции.
- ▷ Удержание полосы движения.
- ▷ Объезды на полосе движения.
- ▷ Построение аварийной полосы движения.

При включенном Personal Pilot во время движения возможно выполнение дополнительных действий, например использование коммуникационных систем или интегрированного руководства пользователя. Водитель должен быть в состоянии в любое время взять на себя управление, например после запроса на передачу управления от системы или при обнаруженных отклонениях от обычных характеристик.

С помощью датчиков автомобиля и навигационных данных система Personal Pilot распознает текущую дорожную ситуацию, например движущиеся впереди автомобили, или текущую интенсивность движения.



Камера внимания водителя в комбинации приборов распознает, может ли водитель взять на себя задачу движения.

Управление системой Personal Pilot осуществляется с помощью кнопки на рулевом колесе или голосового ввода.

С помощью микрофонов в салоне система может распознавать оперативные служебные автомобили с включенной сигнальной системой.

Принцип управления

Работа Personal Pilot и управление им делятся на следующие этапы.

► Разблокировка Personal Pilot.



- При приближении к пробке: как только будут выполнены все необходимые условия для работы Personal Pilot, загорится контрольная лампа в комбинации приборов и появится доступ к Personal Pilot.
- Включите Personal Pilot, тем самым передав управление этой функции.
- Движение с помощью Personal Pilot: включенная функция Personal Pilot удерживает автомобиль в транспортном потоке.
- Выключите Personal Pilot, тем самым снова приняв на себя управление, например после запроса системы на передачу управления.

Открытие допуска к Personal Pilot

Общие положения

При первой поставке автомобиля разблокируйте Personal Pilot в течение заданного периода, чтобы обеспечить соблюдение периода использования, установленного в договоре.

По истечении первого срока использования можно снова открыть доступ к Personal Pilot через ConnectedDrive Store.

Информацию об открытии допуска, периоде использования и последующем заказе можно найти в ConnectedDrive Store.

Открытие допуска к Personal Pilot



1. Во время стоянки автомобиля слева на рулевом колесе нажмите кнопку Personal Pilot.
Если в настоящее время Personal Pilot не активирован, на дисплее управления отображается меню с дополнительными указаниями.
2. Чтобы запросить открытие допуска или повторный заказ, следуйте указаниям на дисплее управления.
3. После запроса по меньшей мере на 5 минут включите готовность к движению или начните движение, чтобы активировать открытие допуска в автомобиле.

Дополнительную информацию о доступности Personal Pilot можно запросить на авторизованной СТОА.

Дополнительная информация:

Информация о цифровых сервисах и услугах BMW ConnectedDrive: см. руководство пользователя систем навигации и связи, а также развлекательной системы.

Указание по технике безопасности

ОСТОРОЖНО

Система предназначена только для использования на автомагистралях. Система не освобождает водителя от обязанности соблюдать законодательные предписания в сфере дорожного движе-

ния. Из-за системных ограничений система не в состоянии надлежащим образом реагировать на все дорожные ситуации и в любом случае предотвращать аварии. Существует опасность аварии.

Используйте систему только при следующих условиях:

- ▷ Поездка по автомагистрали.
- ▷ Дорожная ситуация и условия окружающей среды подходят для использования.
- ▷ Автомобиль находится в безопасном для эксплуатации состоянии, например давление в шинах соответствует норме.
- ▷ Динамические свойства автомобиля не отклоняются от нормы.

При включенной системе сохраняйте концентрацию, свободный обзор, учитывайте системные сообщения и всегда будьте готовы к тому, чтобы взять задачу вождения на себя. После запроса на передачу управления или при обнаружении перебоев немедленно берите на себя задачу движения.

Обзор

Кнопка на руле

Кнопка	Функция
	Включение/выключение Personal Pilot.

Датчики

Управление системой осуществляется с помощью следующих датчиков:

- ▷ Камера за лобовым стеклом.
- ▷ Передний радарный датчик.
- ▷ Радарные датчики сбоку, спереди.

- ▷ Радарные датчики сбоку, сзади.
- ▷ Боковые радарные датчики, в боковых швеллерах.
- ▷ Лазерный сканер, передний.
- ▷ Передняя видеочамера.
- ▷ Видеочамеры в наружных зеркалах.
- ▷ Чамера заднего вида.
- ▷ Датчики на рулевом колесе.
- ▷ Чамера внимания водителя.
- ▷ Микрофоны в салоне.

Дополнительная информация:

- ▷ Датчики автомобиля, см. стр. 39.
- ▷ Чамера внимания водителя, см. стр. 257.

Необходимые для работы условия

Для правильной работы Personal Pilot должны быть выполнены, например, следующие условия.

Общие требования к использованию Personal Pilot:

- ▷ Функция Personal Pilot должна быть доступна в стране, в которой осуществляется движение автомобиля.
- ▷ Personal Pilot активирован в автомобиле.
- ▷ Картографические данные системы навигации должны быть актуальными.
- ▷ Настройки защиты данных должны быть активированы.
- ▷ Имеется действующий договор ConnectedDrive.
- ▷ Должна быть обеспечена возможность приема мобильной связи.

Условия, которые должны быть выполнены при движении с Personal Pilot:

- ▷ Движение осуществляется по участку автомагистрали, на котором разрешено использование Personal Pilot.
- ▷ Имеется пробка.

- ▷ Текущая скорость ниже 60 км/ч.
- ▷ Дорожное полотно и положение автомобиля должны быть четко распознаны системой навигации.
- ▷ Сообщения об опасности, например сообщения о ДТП, отсутствуют.
- ▷ Система не распознает необычную дорожную ситуацию, например людей на дорожном полотне.
- ▷ Распознается движущийся впереди легкой или грузовой автомобиль.
- ▷ Дистанция до движущегося впереди автомобиля не слишком большая и не слишком маленькая.
- ▷ Распознаются автомобили на соседних полосах.
- ▷ Распознаются ограничения полосы движения.
- ▷ Распознается достаточная ширина полосы движения.
- ▷ Радиусы изгиба достаточно большие.
- ▷ Движение осуществляется по центру полосы.
- ▷ Дорожное полотно сухое.
- ▷ Наружная температура не слишком низкая.
- ▷ Системы автомобиля, например камера внимания водителя, определяют, что водитель может взять на себя задачу движения.
- ▷ Указатели поворота выключены.

Технические требования:

- ▷ Калибровка чувствительных элементов после запуска автомобиля завершена.
- ▷ Антенны, находящиеся в крыше, не закрыты, например грузом на крыше или снегом.
- ▷ Датчики чистые и ничем не перекрыты.
- ▷ Жидкости стеклоомывателя достаточно для очистки лазерного сканера, пере-

дней видекамеры и камеры заднего вида в автомобиле.

- ▷ Водитель сидит прямо.
- ▷ Ремень безопасности со стороны водителя пристегнут.
- ▷ Водитель не носит перчатки.
- ▷ На рулевом колесе отсутствует защитный чехол.
- ▷ Шины:
 - ▷ Состояние шин обеспечивают эксплуатационную надежность, например, давление в шинах соответствует норме.
 - ▷ Автомобиль оснащен шинами, рекомендованными производителем автомобиля. Такие специально разработанные шины помечены звездочкой на боковой стенке шины.

Диски и шины, см. стр. 410.

- ▷ Для тягово-сцепного устройства: шаровая головка не выдвинута.

Движение с прицепом или задним крепёжным кронштейном, см. стр. 393.

Включение Personal Pilot, передача задачи движения функции Personal Pilot

Если все необходимые для работы условия выполнены, активация Personal Pilot предлагается автоматически.



Как только будет доступна функция Personal Pilot, контрольная лампа в комбинации приборов загорится белым светом.



Для включения Personal Pilot нажмите кнопку слева на рулевом колесе.



При включении Personal Pilot контрольная лампа и светодиоды в ободу рулевого колеса загораются бирюзовым светом. Функция Personal Pilot взяла

на себя задачу движения и удерживает автомобиль в транспортном потоке.

Количество индикаторов в комбинации приборов сокращается. Рядом с показанием цифрового спидометра бирюзовым цветом отображается скорость для Personal Pilot.

При включенной функции Personal Pilot некоторые системы и функции в автомобиле недоступны.

Выключение Personal Pilot, принятие водителем задачи движения

Водитель может в любое время отключить Personal Pilot и тем самым снова взять на себя задачу движения.

1. Возьмитесь обеими руками за рулевое колесо.
2.  Нажмите кнопку на рулевом колесе.
 - ▶ Нажмите педаль акселератора.
 - ▶ Нажмите педаль тормоза.
 - ▶ Управляйте активно.

Бирюзовая контрольная лампа в комбинации приборов и светодиоды в ободке рулевого колеса гаснут. Водитель снова взял на себя задачу движения.

Выключение системы и взятие водителем управления на себя требуется, например, в следующих ситуациях.

- ▶ Если система запрашивает передачу управления.
- ▶ При предупреждающих сообщениях от автомобиля.
- ▶ После обнаружения отклонений от обычного состояния.
- ▶ По достижении системных ограничений.

При выключении Personal Pilot включаются вспомогательные предохранитель-

ные функции автомобиля, которые были выключены перед использованием Personal Pilot.

Ручное управление или торможение с соответствующим усилием, например в результате рефлекторного действия водителя, ведет к прерыванию работы Personal Pilot и к тому, что водитель снова берет на себя управление.

После прекращения работы или срабатывания функции аварийной остановки Personal Pilot можно включить заново только после перезапуска автомобиля.

Запрос на передачу управления

Общие положения

Запрос на передачу управления появляется, например, в следующих ситуациях:

- ▶ Если больше не выполняются условия для работы функции.
- ▶ При рассасывании пробок.
- ▶ При переключении рычага селектора из положения D в положение P, N или R.
- ▶ При нарушении диапазона распознавания датчиков, например, из-за загрязнения или сильных осадков.
- ▶ После длительной стоянки, если система выполнила торможение автомобиля до полной остановки.
- ▶ В конце участка пути, на котором разрешено использовать Personal Pilot.
- ▶ По достижении системных ограничений.

Вид запроса на передачу управления — предварительное предупреждение, предупреждение или экстренное предупреждение — зависит от ситуации.

Предварительное предупреждение



Сигнальная лампа горит бирюзовым, светодиоды в ободке руле-



вого колеса пульсируют бирюзовым и раздается звуковой сигнал:

Водитель должен взять на себя задачу движения.

Могут ощущаться небольшие воздействия на тормозной механизм или другая обратная связь системы.

Возьмитесь руками за рулевое колесо и сами выполните задачу движения.



На дисплее отображается оставшееся время, в течение которого водитель должен взять на себя задачу движения, прежде чем будет инициирован следующий уровень запроса на передачу управления.

Предупреждение



Сигнальная лампа горит желтым, светодиоды в ободу рулевого колеса пульсируют желтым и раздается звуковой сигнал:

Требуется, чтобы водитель срочно взял на себя задачу движения.

Могут ощущаться небольшие воздействия на тормозной механизм или другая обратная связь системы.

Возьмитесь руками за рулевое колесо и сами выполните задачу движения.

Экстренное предупреждение



Сигнальная лампа горит красным, светодиоды в ободу рулевого колеса мигают красным и раздается звуковой сигнал:

Водитель должен сразу же взять на себя задачу движения.

Могут ощущаться небольшие воздействия на тормозной механизм или другая обратная связь системы.

Немедленно возьмитесь руками за рулевое колесо и сами выполните задачу движения.

Функция аварийной остановки



Если требования на передачу управления не учитываются или имеет место исключительная ситуация, Personal Pilot активирует функцию аварийной остановки. Система тормозит автомобиль до полной остановки.

В зависимости от комплектации, включается аварийная световая сигнализация и при необходимости по истечении определенного времени устанавливается голосовая связь с BMW Assistance.

Индикация на комбинации приборов

Символ	Описание
	Контрольная лампа горит белым: Функция Personal Pilot доступна и может использоваться.
	Контрольная лампа и светодиоды в ободу рулевого колеса горят бирюзовым: Personal Pilot активен и взял на себя задачу движения.
	Сигнальная лампа горит бирюзовым, и светодиоды в ободу рулевого колеса пульсируют бирюзовым: Водитель должен взять на себя задачу движения. Возьмитесь руками за рулевое колесо и сами выполните задачу движения.
	Контрольная лампа горит бирюзовым. Индикатор показывает оставшееся время, в течение которого водитель должен взять на себя задачу движения.

**Сим-
вол** **Описание**



Сигнальная лампа горит желтым, и светодиоды в ободке рулевого колеса пульсируют желтым:

Требуется, чтобы водитель срочно взял на себя задачу движения.

Возьмитесь руками за рулевое колесо и сами выполните задачу движения.



Сигнальная лампа горит красным, светодиоды в ободке рулевого колеса мигают красным и раздается звуковой сигнал:

Водитель должен сразу же взять на себя задачу движения.

Немедленно возьмитесь руками за рулевое колесо и сами выполните задачу движения.



Активирована функция аварийной остановки. Автомобиль тормозит и останавливается на текущей полосе движения.

В зависимости от ситуации отображаются системные сообщения, которые требуют повышенного внимания или вмешательства водителя, например, при запотевании лобового стекла.

Если камера внимания водителя распознает, что водитель не может взять на себя задачу движения, отображается сообщение.

Информация системы также может отображаться в Assisted View в центральной области индикации в комбинации приборов.

Дополнительная информация:

Assisted View, см. стр. 190.

Индикация на руле

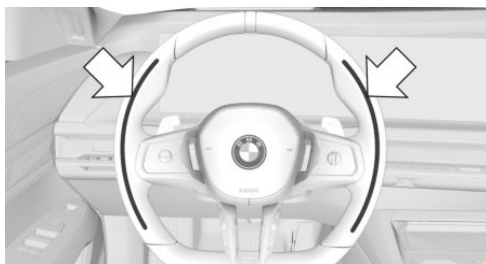

Аналогично индикаторам в комбинации приборов оба светодиода в ободке рулевого колеса горят бирюзовым, желтым или красным.

Индикация на дисплее управления

Запросы на передачу управления также отображаются на дисплее управления.

Индикация на проекционном дисплее

В зависимости от оснащения информация системы также отображается на проекционном дисплее.

Настройка Personal Pilot

Для Personal Pilot предусмотрены различные настройки:

1.  меню «Приложения»
2. „Автомоб.“
3. „Настройки вождения“
4. „Система помощи водителю“
5. „Personal Pilot“
6. Выберите нужную настройку:
 - ▷ „ЗАЩИТА ДАННЫХ“
 - ▷ „Карта доступности“: на карте доступности показаны дороги, на ко-



торых разрешается использовать Personal Pilot.

- ▷ „Подсказка при доступности“
- ▷ „Ограниченный голосовой вывод“
- ▷ „Руководство по эксплуатации“

Настройки повышенной комфортности для рулевого колеса

Для Personal Pilot можно изменить настройки рулевого колеса, например яркость светодиодов на рулевом колесе или небольшое отодвигание рулевого колеса от водителя при включенном Personal Pilot.

1.  меню «Приложения»
2. „Автомоб.“
3. „Настройки вождения“
4. „Система помощи водителю“
5. „Оповещ. сигналы на руле“
6. Выберите нужную настройку:
 - ▷ „Движение руля“
 - ▷ „Световые элементы“

Физические границы работы системы

Из-за системных ограничений функциональные возможности Personal Pilot могут быть доступны не в полном объеме.

Не используйте Personal Pilot, например, в следующих ситуациях:

- ▷ На строительных площадках.
- ▷ При изменении типа дороги, например в конце автомагистрали.
- ▷ На выездах с автомагистрали.
- ▷ В случае внезапных событий, например возникновении препятствий, повреждений автомобиля, тумана или пунктов контроля дорожного движения.
- ▷ При приближающихся оперативных автомобилях, например, чтобы при необ-

ходимости вручную увеличить аварийную полосу движения.

- ▷ В неясных дорожных ситуациях.
- ▷ При нарушении распознавания транспортных средств и ограничений полосы движения, например из-за неблагоприятных погодных условий.
- ▷ При ухудшении видимости из-за запотевших окон.
- ▷ При плохой видимости.
- ▷ При плохом состоянии дорожного полотна.
- ▷ При наличии проблемы в автомобиле.
- ▷ При использовании цепей противоскольжения.
- ▷ При буксировке.

Действуют системные ограничения следующих систем.

- ▷ Driver Attention Camera
- ▷ Датчики автомобиля

Дополнительная информация:

- ▷ Камера внимания водителя, см. стр. 257.
- ▷ Датчики автомобиля, см. стр. 39.

Парковка

Оснащение автомобиля

В данной главе описаны варианты комплектации, системы и функции, которые доступны сейчас или будут доступны в дальнейшем в зависимости от модели, даже если их нет в конкретном автомобиле.

Дополнительная информация:

Комплектация транспортного средства, см. стр. 8.

Система помощи при парковке

Общие положения

К системам парковки относятся различные отдельные системы. Отдельные системы поддерживают водителя с помощью вспомогательных функций, датчиков и различных видов с камер при парковке и движении задним ходом.

Дополнительная информация:

- ▷ Камера заднего вида, см. стр. 314.
- ▷ Полуавтоматическая перспектива камеры, см. стр. 314.
- ▷ Автоматическая перспектива камеры, см. стр. 315.
- ▷ Вид боковых сторон кузова, см. стр. 316.
- ▷ 3D-обзор, см. стр. 316.
- ▷ Вид тягово-сцепного устройства, см. стр. 317.
- ▷ Вид автоматойки, см. стр. 317.
- ▷ Панорамный вид, см. стр. 318.
- ▷ Автоматическая активация панорамного вида, см. стр. 319.

- ▷ Угол раскрытия двери, см. стр. 319.
- ▷ Дистанционный 3D-обзор, см. стр. 320.
- ▷ Система контроля дистанции при парковке, см. стр. 321.
- ▷ Активная система контроля дистанции при парковке, см. стр. 324.
- ▷ Система контроля начала движения, см. стр. 326.
- ▷ Ассистент маневрирования при парковке, см. стр. 327.
- ▷ Ассистент маневрирования, см. стр. 334.
- ▷ Дистанционная парковка, см. стр. 337.
- ▷ Ассистент движения задним ходом, см. стр. 338.
- ▷ Ассистент движения с прицепом, см. стр. 396.

Указание по технике безопасности

ОСТОРОЖНО

Система не освобождает водителя от личной ответственности за правильную оценку дорожной ситуации. Из-за системных ограничений система не может должным образом реагировать на все дорожные ситуации без участия водителя. Существует опасность аварии. Адаптируйте манеру вождения к ситуации на дороге. Следите за ситуацией на дороге, всегда оставайтесь готовыми к рулевому управлению и торможению, в соответствующих ситуациях активно действуйте.



Обзор

Кнопка в автомобиле

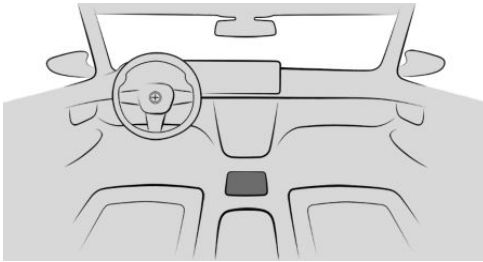

Кнопка парковочного ассистента

Датчики

Системы парковки управляются следующими датчиками:

- ▶ Ультразвуковые датчики в переднем/заднем бампере.
- ▶ Боковые ультразвуковые датчики.
- ▶ Боковые радиолокационные датчики, передние.
- ▶ Боковые радиолокационные датчики, задние.
- ▶ Передняя видеокамера.
- ▶ Камеры в наружных зеркалах заднего вида.
- ▶ Камера заднего вида.

Дополнительная информация:

Датчики автомобиля, см. стр. 39.

Концепция управления

Отдельные системы на базе видеокамеры контролируются панелями управления на дисплее управления. Изображения с видеокамеры могут отображаться при выборе соответствующего символа.

В меню парковки настраиваются отдельные системы помощи при парковке.

Некоторые системы парковки, например ассистент маневрирования при парковке, могут быть активированы с помощью головного управления.

Дополнительная информация:

BMW Intelligent Personal Assistant, см. стр. 61.

Вызов меню парковки

1. меню «Приложения»
2. „Автомоб.“
3. „Настройки вождения“
4. „Система помощи водителю“
5. „Парковка“
6. Выберите желаемые настройки.

Индикация

Принцип действия

Системы парковки помогают при парковке и маневрировании или движении задним ходом благодаря индикации системы контроля дистанции при парковке (PDC) и различным изображениям с камер.

Общие положения

В зависимости от комплектации одна или несколько камер распознают зону из разных перспектив на выбор.

В зависимости от вида отображается окружающее автомобиль пространство или его часть.

В зависимости от экспортного исполнения отображается автоматическая или полуавтоматическая перспектива камеры.

Включение/выключение индикации

Общие положения

Индикация систем парковки при необходимости автоматически выключается при движении передним ходом после прохо-

ждения определенного отрезка пути или превышения скорости.

С передачей заднего хода

Индикация включается автоматически, если при включенной готовности к движению рычаг селектора устанавливается в положение R.

С помощью кнопки ассистента парковки



Нажмите кнопку.

Через iDrive

1. меню «Приложения»
2. „Автомоб.“
3. „Парковка“

Показание на комбинации приборов

На комбинации приборов отображаются индикаторы некоторых систем парковки, например системы контроля дистанции при парковке или ассистента маневрирования при парковке.

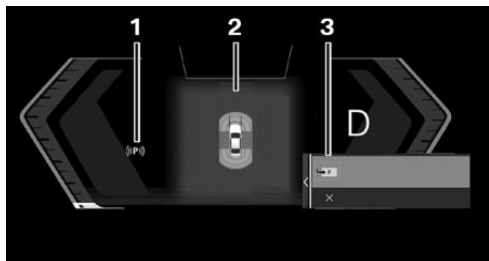

- 1 Статус систем парковки
- 2 Assisted View
- 3 Меню выбора

Индикация на дисплее управления

Общие положения

Индикация на дисплее управления меняется в зависимости от комплектации и активной системы парковки.

Вид систем помощи

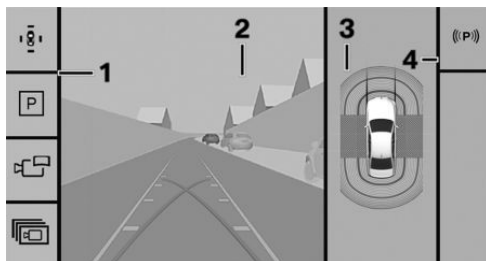

- 1 Панель управления, слева
- 2 Изображение с камеры
- 3 Автомобиль, вид сверху
- 4 Панель управления, справа



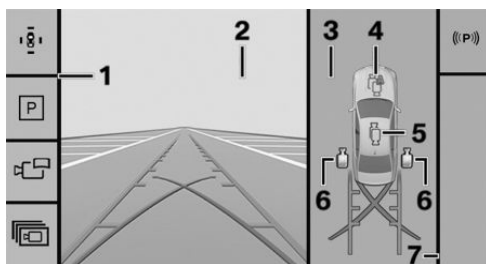





Изображение парковки



- 1 Панель управления, слева
- 2 Изображение с камеры
- 3 Окно выбора
- 4 Автоматическая перспектива камеры
- 5 Полуавтоматическая перспектива камеры
- 6 Вид боковых сторон кузова
- 7 Панель управления, справа

Панель управления, слева

На левой панели управления в зависимости от комплектации выбираются различные виды и настройки.

- ▷  „Отображ. парковки“
В зависимости от комплектации могут отображаться виды с камеры или вид системы контроля дистанции при парковке.
- ▷  „Вспом. обзор“
Отображается стилизованная проекция автомобиля на виде сверху.
- ▷  „Панорам. отображ.“
Отображается вид пересекающего дорожного движения.
- ▷  „Больше“
 - ▷  „3D-изображение“
Отображается трехмерный вид.
 - ▷  „Отображ. тягово-сцеп. устр.“
Можно включить масштабирование на тягово-сцепное устройство.
 - ▷  „Отобр. линий автом. мойки“
Для облегчения заезда автомобиля на мойку может включаться индикация своей полосы движения.
 - ▷  „Очистка камеры“
При необходимости активируется очистка передней видеокмеры и камеры заднего вида.
 - ▷  „Настройки“
В меню парковки можно выполнять настройки.

Панель управления, справа

На правой панели управления отображаются функции парковочного ассистента:

- ▷ Состояние систем парковки.
- ▷ Доступные способы парковки мастера маневрирования при парковке.





- ▷ Функции ассистента движения задним ходом.
- ▷ Функции ассистента маневрирования.
- ▷ Функции ассистента движения с прицепом.
- ▷ Дополнительная информация при сбоях.

Статус систем парковки

Статус систем парковки отображается в виде символов на правой панели управления дисплея управления, в области состояния в комбинации приборов и, в зависимости от комплектации, на проекционном дисплее. На дисплее управления дополнительно к символу отображается текстовое сообщение.

Отображаются следующие системы парковки:

- ▷ Ассистент маневрирования при парковке.
- ▷ Ассистент маневрирования.
- ▷ Ассистент движения задним ходом.
- ▷ Ассистент движения с прицепом.

Символ	Значение
	Поиск предложений систем парковки не выполняется.
	Другие системы парковки недоступны.
	Системы помощи парковки неисправны.
	Поиск предложений систем парковки активен.

Сим-вол **Значение**

 Белый: доступный маневр выбран, но не выполняется. Функциональные требования не выполнены, или завершено применение функций.
Зеленый: система парковки активна. Функции применяются в соответствии с включенной системой.

 Ассистент маневрирования регистрирует сохраняемый маневр.

Дополнительная индикация

Общие положения

На изображении с камеры для индикации систем парковки можно вывести дополнительные индикаторы: например, вспомогательные линии парковки для облегчения процесса парковки и маневрирования.

Несколько дополнительных индикаторов могут быть включены одновременно.

Включение/выключение дополнительных индикаторов

1.  меню «Приложения»
2. „Автомоб.“
3. „Настройки вождения“
4. „Система помощи водителю“
5. „Парковка“
6. Выберите нужную настройку.

Вспомогательные линии парковки

Траектории движения колес по прямой

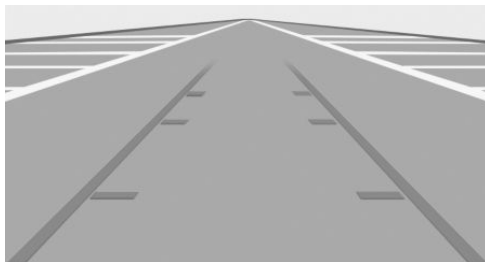

Линии разметки для полосы движения помогают водителю оценить, достаточно ли места для парковки или маневрирования на ровном дорожном полотне.

В зависимости от включенной передачи линии полосы движения отображаются перед или за автомобилем.

Линии полос движения непрерывно корректируются в зависимости от угла поворота рулевого колеса при движении рулевого колеса.

Траектории движения колес при повороте

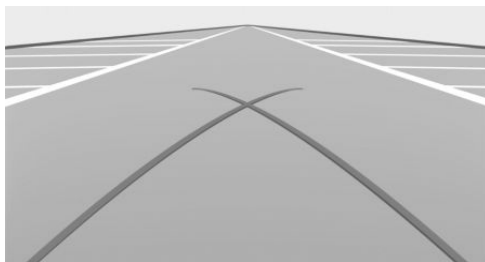

Траектории движения колес при повороте могут выводиться на изображение с видеокamеры только вместе с траекториями движения колес по прямой.

Линии показывают минимальную траекторию поворота на ровной поверхности дорожного полотна.



При определенном повороте рулевого колеса отображается только траектория движения колес при повороте.

Использование вспомогательных линий парковки

1. Поставьте автомобиль таким образом, чтобы красная траектория движения колес при повороте входила в свободное парковочное место.
2. Поверните руль таким образом, чтобы зеленая линия полосы движения перекрывала соответствующую траекторию поворота.

Выделение препятствия

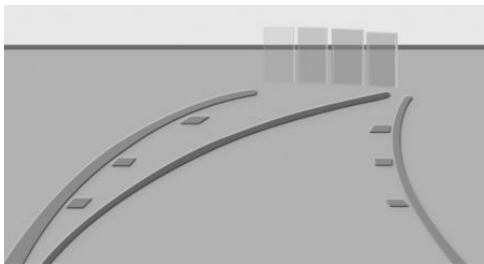

Препятствия регистрируются датчиками. Распознанные системой контроля дистанции при парковке препятствия отображаются на изображении камеры с помощью маркировок. Цветная градация маркировки препятствий в зеленом, желтом и красном цветах обозначает расстояния.

Функциональные ограничения

В следующих ситуациях систему можно использовать только с ограничениями:

- При открытой двери.
- С открытым багажником.
- При сложенных наружных зеркалах заднего вида.

Заштрихованные серым цветом области с символом на изображении с камеры обозначают зоны, не отображенные в настоящий момент, например открытую дверь.

Физические границы работы системы

Указание по технике безопасности

ОСТОРОЖНО

Из-за таких ограничений система может не функционировать или функционировать неправильно, с задержкой или необоснованно. Существует опасность аварии или повреждения имущества. Соблюдайте указания по физическим границам работы системы и при необходимости активно вмешивайтесь.

Системные ограничения датчиков

Дополнительная информация:

Датчики автомобиля, см. стр. 39.

Зона обзора

Из-за угла обзора камера может не зафиксировать поверхность под автомобилем.

Распознавание объектов

Слишком низко или высоко расположенные, выступающие объекты, например, выступы стен или грузы, не могут быть обнаружены.

Показываемые на дисплее управления объекты находятся ближе, чем кажется. Не рассчитывайте расстояние до объекта по дисплею управления.

Выступающий груз, задний крепежный кронштейн или прицеп могут ограничивать зону действия камеры.

Сбой в работе

Выход камеры из строя отображается на дисплее управления.

Зона действия неисправной камеры заштриховывается на дисплее управления.

Камера заднего вида

Принцип действия

Камера заднего вида помогает при парковке задним ходом и маневрировании. Для этого на дисплее управления отображается зона позади автомобиля.

В поле индикации могут отображаться дополнительные индикаторы, например вспомогательные линии парковки и маркировка препятствий.

Общие положения

Соблюдайте указания из главы «Системы парковки».

Необходимые для работы условия

- ▶ Багажник полностью закрыт.
- ▶ Область вокруг камер чистая и ничем не перекрыта.

Включение/выключение камеры заднего вида

Автоматическое включение изображения с камеры

Камера заднего вида включается автоматически, если при включенной готовности к движению рычаг селектора устанавливается в положение R.

Автоматическое выключение изображения с камеры

При движении передним ходом камера заднего вида автоматически выключается, как только будут превышены определенные пробег или скорость.

Включение и выключение изображения с камеры вручную



1. Нажмите кнопку .
2. Установите рычаг селектора в положение R.

 В зависимости от комплектации, символ в окне выбора выбирается автоматически.

Чтобы закрыть окно камеры заднего вида, выберите другой вид с камеры в окне выбора или снова нажмите кнопку.

Деактивированная камера заднего вида

Если камера заднего вида деактивирована, например при открытом багажнике, то изображение камеры заштриховано серым цветом.

Полуавтоматическая перспектива камеры

Принцип действия



В зависимости от направления парковки и включенной передачи отображается фиксированная перспектива камеры с зонами перед или позади автомобиля.

Общие положения

Соблюдайте указания из главы «Системы парковки».



Включение и выключение полуавтоматической перспективы камеры

1. Нажмите кнопку .
2.  Выберите этот символ в окне выбора.
Чтобы закрыть фиксированный вид с камеры, выберите другой вид с камеры в окне выбора.

Автоматическая перспектива камеры

Принцип действия

Автоматическая перспектива камеры показывает вид в зависимости от управления в соответствующем направлении движения.

Эта перспектива адаптируется к соответствующей дорожной ситуации.

Общие положения

Если распознаны препятствия, этот вид переключается на неподвижное изображение зоны перед и за бампером или при необходимости — на боковую систему контроля дистанции при парковке (PDC).

При включении передачи заднего хода при необходимости выключается автоматическая перспектива камеры, а система включает полуавтоматическую перспективу с камеры заднего вида. При необходимости при включенной передаче заднего хода можно выбрать автоматическую перспективу камеры. Для текущего процесса парковки в этом случае сохраняется автоматическая перспектива камеры.

Соблюдайте указания из главы «Системы парковки».

Включение и выключение автоматической перспективы камеры



Автоматическое включение и выключение изображения с камеры

При включении индикации систем помощи при парковке по умолчанию выбирается автоматическая перспектива камеры.

 Символ автоматически выбирается в окне выбора.

Чтобы закрыть вид с камеры, зависящий от рулевого управления, выберите другой вид с камеры в окне выбора.

Включение и выключение изображения с камеры вручную

1. Нажмите кнопку .
2.  Символ автоматически выбирается в окне выбора.

Чтобы закрыть вид с камеры, зависящий от рулевого управления, выберите другой вид с камеры в окне выбора или снова нажмите кнопку.

Боковые датчики аварийного сближения при парковке

Принцип действия

Боковая система контроля дистанции при парковке автоматически отображается при включенной автоматической перспективе камеры. Функция показывает препятствия, находящиеся рядом с автомобилем.

Общие положения

Соблюдайте указания из главы «Системы парковки».

Индикация



Для защиты боковых сторон кузова выделенные препятствия отображаются сбоку автомобиля.

- ▷ Маркировка отсутствует: препятствия не распознаны.
- ▷ Цветная разметка: предупреждение о распознанных препятствиях.

Физические границы работы системы

Система показывает только неподвижные препятствия, которые были распознаны датчиками при проезде мимо.

Система не распознает, движется ли препятствие. Поэтому разметка на дисплее при остановке через определенное время больше не отображается. Зона рядом с автомобилем должна быть распознана заново.

Вид боковых сторон кузова

Принцип действия

Вид боковых сторон кузова отображает боковое пространство вокруг автомобиля и помогает водителю позиционировать автомобиль относительно бордюра или других боковых препятствий.

Вид боковых сторон кузова обеспечивает обзор сзади вперед и при опасности ав-

томатически фокусируется на возможных препятствиях.



Общие положения

Соблюдайте указания из главы «Системы парковки».

Включение и выключение бокового вида

Для бокового вида можно выбрать в окне выбора правую или левую боковую сторону транспортного средства.



1. Нажмите кнопку .
2.  Выберите этот символ, соответствующий той или иной боковой стороне транспортного средства, в окне выбора. Чтобы закрыть боковой вид, выберите другой вид с камеры в окне выбора.

3D-обзор

Принцип действия

При 3D-обзоре в окне выбора отображается круговая траектория вокруг вида автомобиля сверху.

На круговой траектории можно выбрать неподвижные перспективы.

Общие положения

Текущая перспектива обозначается значком камеры.

Соблюдайте указания из главы «Системы парковки».



Включение и выключение 3D-обзора



1. Нажмите кнопку .
2. „Больше“
3. „3D-изображение“

Чтобы выйти из 3D-обзора, выберите другой вид с камеры на левой панели управления.

Вид тягово-сцепного устройства

Принцип действия

Для того чтобы облегчить подключение к автомобилю прицепа, можно увеличить изображение места расположения тягово-сцепного устройства.

Общие положения

При увеличении изображения учитывайте то, что многие препятствия больше не видны на изображении.

Соблюдайте указания из главы «Системы парковки».

Включение/выключение вида тягово-сцепного устройства



1. Нажмите кнопку .
2. „Больше“
3. „Отображ. тягово-сцеп. устр.“

Для выхода из вида тягово-сцепного устройства выберите другой вид камеры на левой панели управления.

Индикация

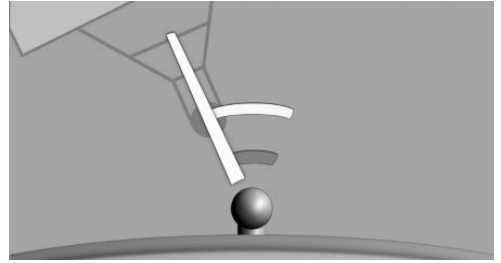

Два статических круговых сегмента помогают оценить расстояние от прицепа до тягово-сцепного устройства.

Стыковочная линия, зависящая от угла поворота рулевого колеса, помогает совместить прицеп с тягово-сцепным устройством.

Вид автомойки

Принцип действия

Отображение автоматической моечной установки помогает при заезде на мойку.

Общие положения

Соблюдайте указания из главы «Системы парковки».

Включение/выключение обзора моечной установки



1. Нажмите кнопку .
2. „Больше“
3. „Отобр. линий автом. мойки“

Для выхода из вида автомойки выберите другой вид камеры на левой панели управления.

Индикация

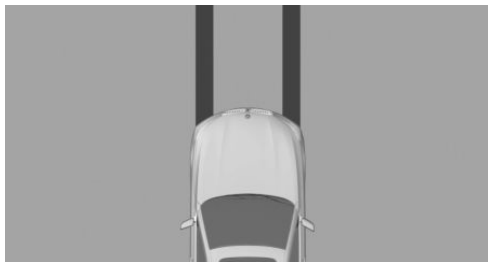

Для облегчения заезда автомобиля на мойку отображается полоса своего движения.

Индикатор можно использовать для правильного позиционирования автомобиля в направляющих автоматической моечной установки.

На автоматической моечной установке необходимо, чтобы автомобиль мог свободно катиться.

Дополнительная информация:

Качение или толкание автомобиля, см. стр. 157.

Панорамный вид

Принцип действия

При съезде на не просматриваемую дорогу и на перекрестках панорамный обзор позволяет заранее увидеть движущийся в поперечном направлении транспорт.

Общие положения

Участники движения, закрытые боковыми препятствиями, распознаются с места водителя слишком поздно. Для улучшения обзора передняя видеокамера и камера заднего вида распознают боковую область вокруг автомобиля.

Изображение с камеры в некоторых зонах искажено в разной степени, поэтому его

нельзя использовать для оценки расстояний.

В зависимости от комплектации функция может использоваться при движении передним или задним ходом.

Соблюдайте указания из главы «Системы парковки».

Датчики

Система управляется следующими датчиками:

- ▷ Камера заднего вида.
- ▷ В зависимости от оснащения: передняя видеокамера.

Включение/выключение панорамного вида



1. Нажмите кнопку
2. „Панорам. отображ.“

Чтобы закрыть панорамный вид, выберите другой вид с камеры на левой панели управления.

Индикация



Желтые линии на изображении на экране обозначают бампер своего автомобиля.

В зависимости от положения рычага селектора отображается вид с передней видеокамеры или с камеры заднего вида.



Автоматическая активация панорамного вида

Принцип действия

Места, в которых панорамный вид должен включаться автоматически, можно сохранить как точки активации.

Общие положения

Можно сохранить до десяти точек активации.

Точки активации могут использоваться для движения передним и, в зависимости от экспортного исполнения, задним ходом.

Соблюдайте указания из главы «Панорамный вид».

Необходимые для работы условия

- ▷ Необходим прием сигнала GPS.
- ▷ В зависимости от экспортного исполнения: должен быть активирован BMW ID или водительский профиль.
- ▷ Направление движения, положение рычага селектора и угол поворота автомобиля должны совпадать с сохраненной точкой активации.

Сохранение точек активации

1. Переместите автомобиль в положение, в котором система должна включаться, и остановитесь.



2. Нажмите кнопку  .
3. „Панорам. отображ.“
4. „Точка активации“
Отображается текущее положение.
5. „Сохранить точку активации“

При этом сохраняются точки активации, например со следующей информацией:

- ▷ Населенный пункт.
- ▷ Населенный пункт и улица.
- ▷ Координаты GPS.

Автоматически созданная информация о месте и улице может быть переименована.

Применение точек активации

Применение точек активации можно включать и выключать.

1.  меню «Приложения»
2. „Автомоб.“
3. „Настройки вождения“
4. „Система помощи водителю“
5. „Парковка“
6. „На основе GPS“

Редактирование точек активации

Отдельные или все точки активации можно переименовать или удалить.



1. Нажмите кнопку  .
2. „Панорам. отображ.“
3. „Упорядочить точки“
Отображается список всех сохраненных точек активации.
4. Выберите нужную настройку.

Угол раскрытия двери

Принцип действия

В зависимости от комплектации, угол открывания двери во время стоянки отображается автоматически.

Индикатор помогает оценить, насколько широко можно открыть двери во время парковки.

С активированной маркировкой препятствия изображение парковки отображает неподвижные препятствия, ограничивающие угол открытия дверей.

Общие положения

Соблюдайте указания из главы «Системы парковки».

Индикация

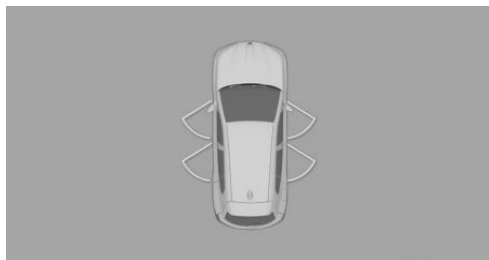

При положении рычага селектора Р отображается максимальный угол раскрытия дверей.

Физические границы работы системы

Система не предупреждает о приближающихся участниках движения.

По техническим причинам окружающее автомобиль пространство отображается искаженно.

Осторожно паркуйтесь рядом с другими объектами, даже если они не накладываются на индикацию угла открывания двери на дисплее управления.

По причине перспективы выступающие объекты или объекты, находящиеся выше, могут оказаться ближе, чем они отображены на дисплее управления.

Дистанционный 3D-обзор

Принцип действия

Приложение My BMW и изображения парковки с камеры, например автоматическая перспектива камеры, позволяют отображать пространство вокруг автомобиля на мобильном конечном устройстве.

Функция отображает моментальный снимок ситуации.

Общие положения

По причине защиты данных эта функция может выполняться только три раза в два часа.

Соблюдайте указания из главы «Системы парковки».

Датчики

Система управляется следующими датчиками:

- ▷ Передняя видеокамера.
- ▷ Камеры в наружных зеркалах заднего вида.
- ▷ Камера заднего вида.

Необходимые для работы условия

- ▷ Передача данных должна быть включена.
Защита данных, см. стр. 78.
- ▷ На мобильном конечном устройстве должно быть установлено приложение My BMW.
- ▷ Страны с доступом к ConnectedDrive: должен быть активирован BMW ID с существующим аккаунтом ConnectedDrive. BMW ID/водительские профили, см. стр. 79.



Включение/выключение Дистанционного 3D-обзора

Функцию можно активировать или деактивировать отдельно или вместе с другим функциями.

1. меню «Приложения»
2. «Автомоб.»
3. «Системные настройки»
4. «Защита данных»
5. Выберите нужную настройку.

После активации дистанционный 3D-обзор можно вызвать в приложении My BMW.

Функциональные ограничения

Функция может быть ограничена или недоступна, например, в следующих ситуациях:

- ▶ С открытой дверью или багажником. Темные поверхности на отображении обозначают области, которые система не может увидеть.
- ▶ Со сложенными вручную наружными зеркалами.
- ▶ При выполнении других функций камерами автомобиля.
- ▶ Автомобиль движется со скоростью, превышающей скорость пешехода.
- ▶ При слабом соединении с Интернетом или при его отсутствии.

Система контроля дистанции при парковке

Принцип действия

Система контроля дистанции при парковке помогает парковаться. Звуковой или визуальный предупреждающий сигнал сообщает о препятствиях перед или за автомобилем.

Система сообщает о препятствиях, которые распознаются боковыми ультразвуковыми датчиками.

Общие положения

Дальность действия системы в зависимости от препятствий и условий окружающей среды составляет припл. 2 м.

Звуковой предупреждающий сигнал подается при опасности столкновения на расстоянии до объекта ок. 70 см.

Если объект находится позади автомобиля, то звуковой предупреждающий сигнал подается уже на расстоянии ок. 1,50 м.

Соблюдайте указания из главы «Системы парковки».

Указания по технике безопасности

ОСТОРОЖНО

Система не освобождает водителя от личной ответственности за правильную оценку дорожной ситуации. Из-за системных ограничений система не может должным образом реагировать на все дорожные ситуации без участия водителя. Существует опасность аварии. Адаптируйте манеру вождения к ситуации на дороге. Следите за ситуацией на дороге, всегда оставайтесь готовыми к рулевому управлению и торможению, в соответствующих ситуациях активно действуйте.

ОСТОРОЖНО

Из-за высокой скорости при активированной системе контроля дистанции при парковке вследствие физических условий предостережение может запаздывать. Существует опасность травмирования или повреждения имущества. Избегайте быстрого приближения к объекту. Избегайте

быстрого трогания с места, пока система контроля дистанции при парковке еще не активна.

Датчики

Управление системой осуществляется с помощью следующих датчиков:

- ▷ Ультразвуковые датчики в переднем/заднем бампере.
- ▷ Боковые ультразвуковые датчики.

Включение/выключение системы контроля дистанции при парковке

Автоматическое включение системы

Система автоматически включается в следующих ситуациях:

- ▷ При включенной готовности к движению, если рычаг селектора установлен в положение R.
- ▷ При приближении к распознанным препятствиям, если скорость меньше 4 км/ч. Расстояние для активации зависит от соответствующей ситуации.

Автоматическое включение при распознанных препятствиях можно активировать или деактивировать.

1.  меню «Приложения»
2. „Автомоб.“
3. „Настройки вождения“
4. „Система помощи водителю“
5. „Парковка“
6. „Автоматическая активация PDC“

Автоматическое выключение системы

Система при движении передним ходом автоматически выключается после прохо-

ждения определенного отрезка пути или при превышении определенной скорости.

Включение/выключение системы вручную



Нажмите кнопку.

- ▷ ВКЛ.: загорается светодиод.
- ▷ ВЫКЛ.: светодиод гаснет.

Если при включенной передаче заднего хода система включается вручную, появится изображение с камеры заднего вида.

В зависимости от экспортного исполнения система не может быть отключена вручную при включении передачи заднего хода.

Звуковой предупреждающий сигнал

Общие положения

О приближении к объекту сигнализирует прерывистый звуковой сигнал. Если, к примеру, слева за автомобилем распознается объект, звук раздается из заднего левого динамика.

Чем короче расстояние до объекта, тем короче будут интервалы прерывистых звуковых сигналов.

Если расстояние до распознанного объекта менее прибл. 20 см, раздается непрерывный звуковой сигнал.

Если объекты находятся одновременно спереди и позади автомобиля на расстоянии менее 20 см, непрерывный сигнал попеременно раздается в передних и задних динамиках.

Прерывистые и непрерывные звуковые сигналы выключаются при установке рычага селектора в положение P.

В зависимости от экспортного исполнения прерывистые звуковые сигналы при неподвижном автомобиле отключаются спустя короткое время.

При приближении к объекту во время стоянки автомобиля звуковой сигнал снова активизируется.

Регулировка громкости

Громкость звукового предупреждающего сигнала доступна для регулировки.

1.  меню «Приложения»
2. «Автомоб.»
3. «Настройки вождения»
4. «Система помощи водителю»
5. «Парковка»
6. «Громкость сигнала PDC»
7. Настройте желаемое значение.

В зависимости от экспортного исполнения: отключение звукового предупреждающего сигнала

В зависимости от экспортного исполнения для активного процесса парковки можно временно выключить звуковой предупреждающий сигнал.

 Нажмите символ в поле статуса в верхней части дисплея управления.

При повторном включении системы контроля дистанции при парковке звуковой предупреждающий сигнал снова автоматически включается.

Визуальное предупреждение

Общие положения

Приближение к объекту отображается на дисплее управления и на комбинации приборов, как только активируется система.

Отдаленные объекты отображаются уже до того, как раздастся сигнал.

Для лучшей оценки достаточности места в зависимости от вида для отображения выводятся линии полосы движения, траектории поворота и маркировки препятствий.

В зависимости от комплектации зона действия датчиков отображается в виде заштрихованных кольцевых поверхностей. Отметки зеленого, желтого и красного цветов указывают, когда в зоне действия обнаружены препятствия.

При комплектации устройством предупреждения о поперечном движении: в области индикации также появляется предупреждение об автомобилях, приближающихся сзади или спереди сбоку.

Для защиты боковых сторон кузова выделенные препятствия отображаются сбоку автомобиля.

Индикация

В зависимости от комплектации предупреждения могут отображаться перед, рядом и за автомобилем.

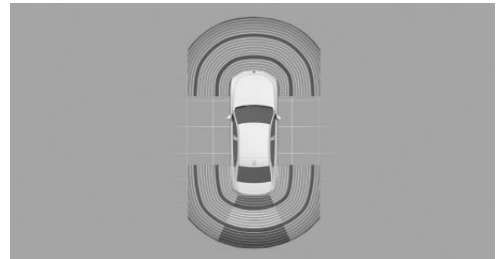

Индикация за автомобилем.

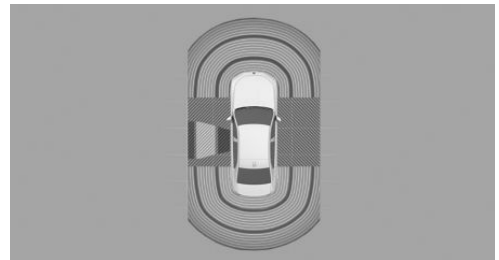

Индикация рядом с автомобилем.

- ▶ Заштрихованная область: зона действия датчиков.
- ▶ Заштрихованная серым цветом область: в зоне действия никаких препятствий не обнаружено.
- ▶ Цветная разметка в заштрихованной области: в зоне действия распознаны препятствия.
- ▶ Заштрихованная область с прерыванием: зона рядом с автомобилем еще не распознана.

Физические границы работы системы

Общие положения

Функция защиты боковых сторон автомобиля показывает только неподвижные препятствия, которые были распознаны датчиками при проезде мимо.

Система не распознает, движется ли препятствие. Заштрихованные сбоку серые области скрываются по прошествии определенного времени во время остановки. Зона сбоку автомобилем должна быть распознана заново.

Дополнительно учитывайте пределы системы, указанные в разделе «Системы парковки».

Движение с прицепом

Если присоединен прицеп или розетка подключения электрооборудования прицепа занята, задние функции системы контроля дистанции при парковке (PDC) отключаются.

В зависимости от комплектации зона действия датчиков на дисплее управления затемняется.

Препятствия рядом с автомобилем не отображаются.

В зависимости от экспортного исполнения задние функции системы контроля дистан-

ции при парковке остаются включенными при активированном режиме движения с прицепом.



На дисплее управления отображается символ.

Дополнительная информация:

Движение с прицепом, см. стр. 393.

Ошибочные предупреждения

По достижении системных ограничений возможны ошибочные предупреждения.

Для уменьшения количества ошибочных предупреждений, например на линиях автоматической мойки, при необходимости отключайте автоматическое включение системы контроля дистанции при парковке при обнаружении препятствий.

Сбой в работе



На дисплее управления отображается символ.

В зависимости от комплектации: зона действия датчиков на дисплее управления не отображается.

Отображается сообщение системы контроля параметров автомобиля.

Система контроля дистанции при парковке (PDC) вышла из строя. Обратитесь на авторизованную СТОА, другую квалифицированную СТОА или специализированную СТО для проверки системы.

Активная система контроля дистанции при парковке

Принцип действия

Функция торможения системы контроля дистанции при парковке инициирует эк-



стренное торможение при возникновении опасности столкновения.

Общие положения

Из-за системных ограничений столкновение не всегда можно предотвратить.

Эта функция доступна при скорости ниже скорости пешехода во время движения задним ходом или откатывании назад.

Нажатие на педаль акселератора прерывает воздействие на тормозной механизм. Аварийное торможение не выполняется.

После аварийного торможения до полной остановки можно выполнять дальнейшее сканирование препятствий. Для сканирования слегка нажмите педаль акселератора и отпустите ее.

При длительном нажатии на педаль акселератора автомобиль трогается с места. В любое время возможно торможение вручную.

Соблюдайте указания из главы «Системы парковки».

Указания по технике безопасности

ОСТОРОЖНО

Система не освобождает водителя от личной ответственности за правильную оценку дорожной ситуации. Из-за системных ограничений система не может должным образом реагировать на все дорожные ситуации без участия водителя. Существует опасность аварии. Адаптируйте манеру вождения к ситуации на дороге. Следите за ситуацией на дороге, всегда оставайтесь готовыми к рулевому управлению и торможению, в соответствующих ситуациях активно действуйте.

ОСТОРОЖНО

При использовании тягово-сцепного устройства система помощи водителю может реагировать неправильно из-за закрытых датчиков. Существует опасность аварии или повреждения имущества. Не используйте систему помощи водителю в режиме эксплуатации с прицепом или при использовании тягово-сцепного устройства, например при использовании заднего кронштейна для перевозки велосипедов.

Датчики

Управление системой осуществляется с помощью следующих датчиков:

- ▶ Ультразвуковые датчики в заднем бампере.
- ▶ Боковые ультразвуковые датчики.

Временное выключение активной системы контроля дистанции при парковке

После аварийного торможения функцию можно временно деактивировать на дисплее управления. Отображается соответствующее сообщение.

1. „Конфигурировать“
2. „Временно деактивировать“

При дальнейшем движении в данных условиях окружающей среды дальнейшее аварийное торможение не выполняется.

При повторном включении системы контроля дистанции при парковке функция автоматически активируется.

Настройки

Можно настроить, какие части автомобиля будут защищены системой.

1. ■■ меню «Приложения»
2. „Автомоб.“
3. „Настройки вождения“
4. „Система помощи водителю“
5. „Парковка“
6. „Функц. авар. торм.: актив. PDC“
7. Выберите нужную настройку.

Индикация



При вмешательстве системы отображается символ с соответствующим сообщением.

Физические границы работы системы

Общие положения

Учитывайте пределы системы, указанные в главе «Системы парковки».

Функциональные ограничения

Система не используется, например, в следующих ситуациях:

- ▶ При движении с прицепом.

При необходимости временно выключите систему.

Система контроля начала движения

Принцип действия

Система контроля начала движения в случае опасности столкновения при трогании с места уменьшает приводную мощность.

Общие положения

При распознавании препятствий вблизи перед автомобилем уменьшается ускорение. За счет этого в некоторых случаях можно своевременно затормозить вручную.

При распознавании препятствий за автомобилем система выполняет торможение. Соблюдайте указания из главы «Системы парковки».

Указания по технике безопасности

ОСТОРОЖНО

Система не освобождает водителя от личной ответственности за правильную оценку дорожной ситуации. Из-за системных ограничений система не может должным образом реагировать на все дорожные ситуации без участия водителя. Существует опасность аварии. Адаптируйте манеру вождения к ситуации на дороге. Следите за ситуацией на дороге, всегда оставайтесь готовыми к рулевому управлению и торможению, в соответствующих ситуациях активно действуйте.

ОСТОРОЖНО

При использовании тягово-сцепного устройства система помощи водителю может реагировать неправильно из-за закрытых датчиков. Существует опасность аварии или повреждения имущества. Не используйте систему помощи водителю в режиме эксплуатации с прицепом или при использовании тягово-сцепного устройства, например при использовании заднего кронштейна для перевозки велосипедов.

Датчики

Управление системой осуществляется с помощью следующих датчиков:

- ▷ Ультразвуковые датчики в переднем/заднем бампере.
- ▷ Боковые ультразвуковые датчики.

Необходимые для работы условия

- ▷ У неподвижно стоящего автомобиля рычаг селектора устанавливается в положение «D» или «R».
- ▷ Препятствия вблизи распознаются перед автомобилем и за ним.
- ▷ Педаль акселератора нажимается очень сильно, почти до конечной точки.
- ▷ Педаль акселератора нажимается сразу после включения передачи и распознавания препятствия.

Включение/выключение системы контроля начала движения

1.  меню «Приложения»
2. «Автомоб.»
3. «Настройки вождения»
4. «Система помощи водителю»
5. «Парковка»
6. «Контроль начала движения»
7. «Контроль начала движения»

При определенных обстоятельствах, отображается сообщение системы контроля параметров автомобиля.

В зависимости от экспортного исполнения система автоматически снова включается при следующей поездке.

Отмена понижения приводной мощности

Понижение приводной мощности отменяется в следующих ситуациях:

- ▷ Отпускается педаль акселератора.
- ▷ После двукратного нажатия педали акселератора.
- ▷ Пройден определенный участок пути.

Если прекратить снижение приводной мощности путем прохождения определенного участка, приводная мощность постепенно высвобождается.

Индикация



При вмешательстве системы отображается символ с соответствующим сообщением.

Физические границы работы системы

Общие положения

Учитывайте пределы системы, указанные в главе «Системы парковки».

Движение с прицепом

Система деактивируется при занятой розетке подключения электрооборудования прицепа или активированном режиме движения с прицепом, например при движении с прицепом или задним кронштейном для перевозки велосипедов.

Ассистент маневрирования при парковке

Принцип действия

Ассистент маневрирования при парковке помогает при парковке параллельно и перпендикулярно дорожному полотну.

Кроме того, система облегчает выезд с мест продольной и перпендикулярной парковки.

Ультразвуковые датчики сканируют окружающее пространство с обеих сторон автомобиля при медленном прямом движении передним ходом. Подходящие парковочные места определяются на основе данных об обнаруженных объектах, например припаркованных автомобилях. Отображается статус системы.

Система рассчитывает оптимальную траекторию заезда на парковку или выезда с нее и берет на себя в процессе парковки управление автомобилем.

Принцип действия и управление системы делятся на следующие этапы:

- ▶ Поиск парковочного места.
- ▶ Включение.
- ▶ Парковка.
- ▶ Выезд с парковки.

Процесс парковки выполняется автоматически.

При выезде с мест продольной парковки автомобиль автоматически маневрирует, пока не сможет выехать с парковочного места без дополнительных движений рулевого колеса.

При выезде с мест перпендикулярной парковки автомобиль маневрирует для полного выезда с парковочного места, чтобы затем продолжить движение в нужном направлении.

Мастер маневрирования при парковке Professional повышает комфорт и увеличивает диапазон действия мастера маневрирования при парковке. Помимо способов парковки, поддерживаемых мастером маневрирования при парковке, возможна парковка в местах, отмеченных линиями.

Система парковки Professional позволяет управлять процессом парковки со смартфона с помощью функции дистанционного управления парковкой.

Оснащение автомобиля

Данная система возможно отсутствует в вашем автомобиле, например, из-за выбранного дополнительного оборудования, экспортного исполнения или возможности дальнейшего открытия допуска и обновления программного обеспечения. Это также относится к отдельным функциям системы.

Дополнительная информация:

Комплектация транспортного средства, см. стр. 8.

Общие положения

Соблюдайте указания из главы «Системы парковки».

Указания по технике безопасности

ОСТОРОЖНО

Система не освобождает водителя от личной ответственности за правильную оценку дорожной ситуации. Из-за системных ограничений система не может должным образом реагировать на все дорожные ситуации без участия водителя. Существует опасность аварии. Адаптируйте манеру вождения к ситуации на дороге. Следите за ситуацией на дороге, всегда оставайтесь готовыми к рулевому управлению и торможению, в соответствующих ситуациях активно действуйте.

ОСТОРОЖНО

При использовании тягово-сцепного устройства система помощи водителю может реагировать неправильно из-за закрытых датчиков. Существует опасность аварии или повреждения имущества. Не используйте систему помощи водителю в режиме эксплуатации с прицепом или при использовании тягово-сцепного

устройства, например при использовании заднего кронштейна для перевозки велосипедов.

ОСТОРОЖНО

Система не помогает избежать наезда на бордюр. Существует опасность травмирования или повреждения имущества. Следите за дорожной обстановкой и в соответствующих ситуациях действуйте незамедлительно

Способы парковки

Мастер маневрирования при парковке поддерживает следующие функции:

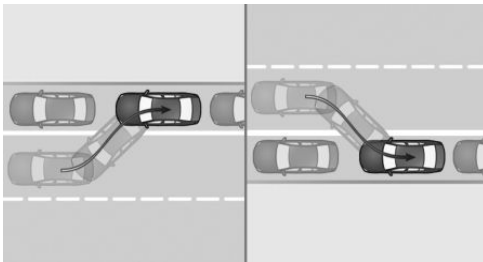

Продольная парковка: парковка задним ходом параллельно дорожному полотну.

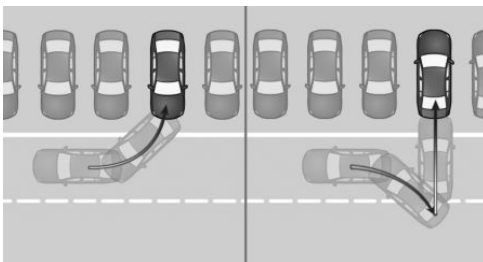

Перпендикулярная парковка: парковка задним или передним ходом перпендикулярно дорожному полотну.

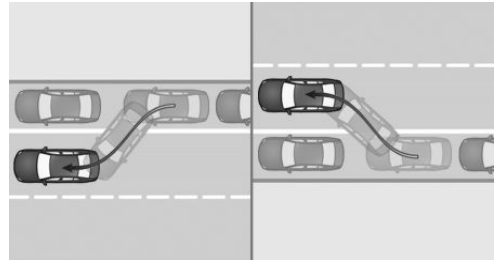

Выезд с места продольной парковки.

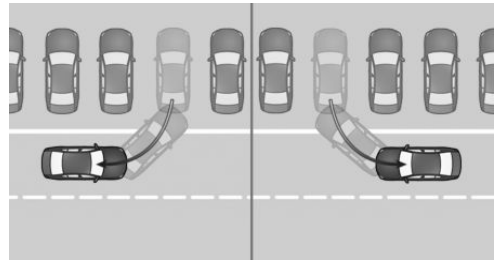

Выезд с места перпендикулярной парковки.

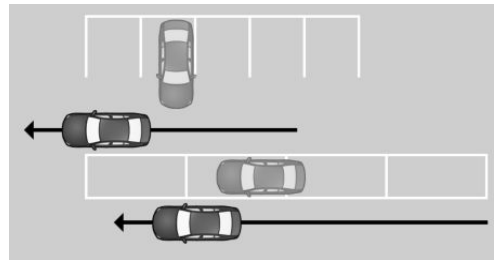

Система парковки Professional: парковка на парковках с парковочными линиями.

Датчики

Мастер маневрирования при парковке управляется следующими датчиками:

- ▷ Ультразвуковые датчики в переднем/заднем бампере.
- ▷ Боковые ультразвуковые датчики.

Дополнительно мастер маневрирования при парковке управляется следующими камерами:

- ▷ Передняя видеокамера.
- ▷ Видеокамера в наружном зеркале.
- ▷ Камера заднего вида.

Необходимые для работы условия

Измерение парковочных мест

- ▷ Прямое движение передним ходом со скоростью не выше около 35 км/ч.
- ▷ Максимальное расстояние до ряда запаркованных автомобилей: 1,5 м.

Подходящее парковочное место

Продольная парковка:

- ▷ Минимальная длина распознанного объекта, например паркующегося автомобиля, припл. 1 м.
- ▷ Минимальная длина промежутка между двумя объектами: собственная длина транспортного средства плюс ок. 0,8 м.
- ▷ Минимальная глубина: ок. 1,5 м.

Перпендикулярная парковка:

- ▷ Минимальная длина распознанного объекта, например паркующегося автомобиля, припл. 1 м.
- ▷ Минимальная ширина промежутка: собственная ширина транспортного средства плюс ок. 0,7 м.
- ▷ Минимальная глубина: собственная длина транспортного средства.

Глубину парковочных мест при перпендикулярной парковке водитель должен оценивать самостоятельно. Из-за технических ограничений система может определить глубину промежутков при поперечной парковке только приблизительно.

Парковочные линии для системы парковки Professional:

Парковочное место должно быть четко обозначено линиями.

Процесс парковки

- ▷ Двери и багажник закрыты.
- ▷ Ремень безопасности сиденья водителя пристегнут.

Процесс выезда с парковки

- ▷ Автомобиль припаркован с использованием мастера маневрирования при парковке, в пространстве вокруг автомобиля распознается какой-либо объект.
- ▷ Автомобиль был припаркован задним ходом вручную, в пространстве непосредственно вокруг автомобиля распознаются какие-либо объекты. Расстояние до распознанного бордюрного камня составляет не менее 15 см.
- ▷ Парковочное место минимум на 0,8 м длиннее, чем автомобиль.

Индикация



Общие положения

Текущий статус ассистента маневрирования при парковке отображается на правой панели управления, в комбинации приборов и, в зависимости от комплектации, на проекционном дисплее.

При выборе метода парковки на дисплее управления отображаются различные символы.

Порядок отображаемых символов соответствует приоритетному парковочному месту.

Символы методов парковки для выезда с парковки изменяют направление, указанное стрелкой.

Символ	Значение
	Параллельная парковка задним ходом, справа.
	Параллельная парковка задним ходом, слева.



Сим-вол	Значение
	Перпендикулярная парковка задним ходом.
	Перпендикулярная парковка передним ходом.

Включение/выключение индикации процесса парковки

Если активирован ассистент маневрирования при парковке, процесс парковки отображается картинкой с камеры на дисплее управления.

1. меню «Приложения»
2. «Автомоб.»
3. «Настройки вождения»
4. «Система помощи водителю»
5. «Парковка»
6. «Показать данные системы помощи»

Включение/выключение звукового сигнала

Может быть включен и выключен звуковой сигнал для подходящих парковочных мест.

1. меню «Приложения»
2. «Автомоб.»
3. «Настройки вождения»
4. «Система помощи водителю»
5. «Парковка»
6. «Звук. сигнал при доступн.»

Парковка с помощью ассистента маневрирования при парковке

1. Для поиска парковочного места со скоростью до 35 км/ч на максимальном расстоянии 1,5 м до паркующихся автомобилей.

Функция поиска парковочного места активирована.

2. Нажмите кнопку или включите передачу заднего хода.

Отображается индикатор систем парковки.

Статус поиска парковочного места и возможные парковочные места отображаются на дисплее управления и на комбинации приборов.

3. Дисплей управления: выберите предлагаемый метод парковки. При необходимости в дальнейшем можно изменить метод парковки.

На комбинации приборов: выберите предлагаемый способ парковки рифленным колесиком на руле.

Зеленый: система применяет процесс парковки.

4. Следуйте указаниям на дисплее управления или на комбинации приборов.

Скорость снижается тормозом. Другое вмешательство ведет к прекращению работы системы.

В зависимости от экспортного исполнения раздается прерывистый или непрерывный звуковой сигнал системы контроля дистанции при парковке.

По окончании процедуры парковки рычаг селектора перейдет в положение P. Завершение процесса парковки отображается на дисплее управления и на комбинации приборов.

5. Откорректируйте при необходимости парковочное положение.

Выезд с парковки с помощью парковочного ассистента

1. Включите готовность к движению.



2. В неподвижном автомобиле нажмите кнопку или включите передачу заднего хода.

Отображается индикатор систем парковки.

3. На дисплее управления: выберите нужный способ парковки.

На комбинации приборов: выберите предлагаемый способ парковки рифленным колесиком на руле.

4. Следуйте указаниям на дисплее управления или на комбинации приборов.

P Зеленый: система применяет процесс маневрирования.

Скорость снижается тормозом. Другое вмешательство ведет к прекращению работы системы.

В конце процесса маневрирования отображается сообщение.

5. Убедитесь в том, что дорожная ситуация позволяет осуществить выезд с парковки, и трогайтесь с места как обычно.

Мастер маневрирования при парковке отключается автоматически.

Ручное прерывание работы ассистента маневрирования при парковке

Работу ассистента маневрирования при парковке можно в любой момент прервать вручную, например:

- ▷ Два раза подряд слегка нажимается педаль акселератора.
- ▷ Слегка нажимается педаль акселератора и одновременно слегка вращается руль.

- ▷ Нажимается педаль тормоза и одновременно задействуется рычаг селектора.

Работа мастера маневрирования при парковке прерывается без установки рычага селектора в положение P. Можно сразу же продолжать движение.

Автоматическое прерывание работы ассистента маневрирования при парковке

Система автоматически прерывает работу в следующих ситуациях:

- ▷ При удерживании рулевого колеса или при самостоятельном управлении.
- ▷ При нажатии педали акселератора или рычага селектора.
- ▷ При включении стояночного тормоза.
- ▷ При снятии ремня безопасности водителя.
- ▷ С открытым багажником.
- ▷ С открытой крышкой капота.
- ▷ При открытых дверях.
- ▷ При активации или вмешательстве в работу систем помощи водителю.
- ▷ При переключении на другие функции на дисплее управления.
- ▷ Если индикацию на дисплее управления перекрывают сообщения.
- ▷ На заснеженном или скользком дорожном полотне.
- ▷ На крутых подъемах и спусках.
- ▷ При необходимости при наличии сложных препятствий, например, бордюрный камень.
- ▷ При неожиданно возникающих препятствиях.

- ▷ При слишком малых расстояниях, отображаемых системой контроля дистанции при парковке (PDC).
- ▷ При превышении максимального количества движений для паркования или длительности парковки.

При автоматическом прерывании работы системы рычаг селектора устанавливается в положение P.

При определенных обстоятельствах, отображается сообщение системы контроля параметров автомобиля.

Продолжение процесса парковки

При необходимости можно продолжить прерванный процесс парковки или выезда с парковки.

Для этого снова включите мастера маневрирования при парковке и следуйте инструкциям на дисплее управления или на комбинации приборов.

Физические границы работы системы

Общие положения

Учитывайте пределы системы, указанные в главе «Системы парковки».

Система помощи при парковке отсутствует

Ассистент маневрирования при парковке не поддерживает парковку в следующих ситуациях:

- ▷ На узких поворотах.
- ▷ Для диагональных парковочных мест.
- ▷ При движении с прицепом.
- ▷ Мастер маневрирования при парковке: для парковочных мест, которые обозна-

чены на асфальте только линиями. Система ориентируется по объектам.

- ▷ Для специальных парковок, например платных парковок с автоматическими шлагбаумами или механических парковочных систем.

Функциональные ограничения

Функция может быть ограничена, например, в следующих ситуациях:

- ▷ На неровном основании, например, на щебеночном покрытии.
- ▷ На скользком основании.
- ▷ На крутых подъемах и склонах.
- ▷ При наличии лиственной кучи или сугроба на парковочном месте.
- ▷ При изменении уже измеренного парковочного места.
- ▷ При наличии ям или канав, например, на окраине порта.
- ▷ Возможно распознавание свободных парковочных мест, которые являются неподходящими, и нераспознавание подходящих свободных парковочных мест.

Сбой в работе

Отображается сообщение системы контроля параметров автомобиля.

Отказ ассистента маневрирования при парковке. Обратитесь на авторизованную СТОА, другую квалифицированную СТОА или специализированную СТО для проверки системы.

Ассистент маневрирования

Принцип действия

Ассистент маневрирования поддерживает водителя в повторяющихся ситуациях с парковкой и маневрированием.

Для этого движения при парковке и маневрировании могут быть записаны, а затем автоматически воспроизведены системой.

Оснащение автомобиля

Данная система возможно отсутствует в вашем автомобиле, например, из-за выбранного дополнительного оборудования, экспортного исполнения или возможности дальнейшего открытия допуска и обновления программного обеспечения. Это также относится к отдельным функциям системы.

Дополнительная информация:

Комплектация транспортного средства, см. стр. 8.

Общие положения

Повторяющийся маневр выполняется вручную, в ходе чего записывается.

По достижении автомобилем области активации на отрезке пути сохраненного маневра данный маневр может быть активирован на дисплее управления или на комбинации приборов.

После активации система принимает на себя управление автомобилем и автоматически выполняет маневр.

Маневр можно выполнять с помощью функции дистанционного управления парковкой на смартфоне.

Соблюдайте указания из главы «Системы парковки».

Указания по технике безопасности

ОСТОРОЖНО

Система не освобождает водителя от личной ответственности за правильную оценку дорожной ситуации. Из-за системных ограничений система не может должным образом реагировать на все дорожные ситуации без участия водителя. Существует опасность аварии. Адаптируйте манеру вождения к ситуации на дороге. Следите за ситуацией на дороге, всегда оставайтесь готовыми к рулевому управлению и торможению, в соответствующих ситуациях активно действуйте.

ОСТОРОЖНО

При использовании тягово-сцепного устройства система помощи водителю может реагировать неправильно из-за закрытых датчиков. Существует опасность аварии или повреждения имущества. Не используйте систему помощи водителю в режиме эксплуатации с прицепом или при использовании тягово-сцепного устройства, например при использовании заднего кронштейна для перевозки велосипедов.



ОСТОРОЖНО

Система не помогает избежать наезда на бордюр. Существует опасность травмирования или повреждения имущества. Следите за дорожной обстановкой и в соответствующих ситуациях действуйте незамедлительно

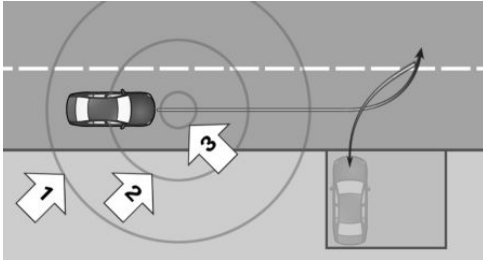
Зона распознавания



Зона распознавания маневра делится на следующие зоны:

- ▶ Зона приближения, стрелка 1: в радиусе ок. 8 м вокруг отрезка пути сохраненного маневра система начинает локализацию в фоновом режиме.
- ▶  Зона вблизи, стрелка 2: в радиусе ок. 2 м вокруг отрезка пути сохраненный маневр отображается на дисплее управления.
- ▶  Зона активации, стрелка 3: в радиусе ок. 1 м возможная активация сохраненного маневра на дисплее управления. После активации система принимает на себя управление автомобилем и автоматически выполняет маневр.

Датчики

Система управляется следующими датчиками и камерами:

- ▶ Ультразвуковые датчики в переднем/заднем бампере.
- ▶ Боковые ультразвуковые датчики.
- ▶ Передняя видеокамера.
- ▶ Камеры в наружных зеркалах заднего вида.
- ▶ Камера заднего вида.

Запись маневра

Общие положения

Возможна запись до десяти маневров в разных местах.

Возможна запись до четырех пересекающихся маневров.

Возможна запись идентичных маневров при разных условиях окружающей среды, например условиях освещенности.

Для каждого маневра возможен отрезок пути не более 200 м.



В общей сложности возможна запись отрезка пути прибл. 600 м, поделенного на десять возможных маневров.

Маневры с отрезком пути менее 6 м не записываются.

Запись маневра

1. Подгоните автомобиль к начальной точке, с которой следует записать маневр, и остановитесь.



2. Нажмите кнопку  .
Отображается индикатор систем парковки.
3.  + „Записать новый маршрут“
4. Передвиньте автомобиль в требуемое конечное положение.

 Маневр записывается.

При записи отрезка пути двигайтесь не быстрее 15 км/ч.

При записи отображается пройденное расстояние.

По достижении максимального отрезка пути или максимальной скорости отображается сообщение и раздается звуковой сигнал.



5. У неподвижно стоящего автомобиля: „Сохранить запись“
6. „Имя:“

При необходимости введите желаемое название для записанного маневра.

7. „Сохранить запись“

Трогайтесь с места только после сохранения записи регистрации.

Выполнение сохраненного маневра

1. Заведите автомобиль в зону активации и остановите его. На дисплее управления и на панели приборов отображается готовность сохраненного маневра к активации.
2.  : активация записанного маневра.
 Зеленый: после активации система принимает на себя управление автомобилем и автоматически выполняет маневр. При необходимости следуйте указаниям на дисплее управления или на комбинации приборов.
 Скорость снижается тормозом. Другое вмешательство ведет к прекращению работы системы.
 По окончании процедуры парковки рычаг селектора перейдет в положение P.

Прекращение работы ассистента маневрирования вручную

Во время выполнения маневра управление автомобилем принимается на себя вручную выполнением следующих действий:

- ▷ Два раза подряд слегка нажимается педаль акселератора.
- ▷ Слегка нажимается педаль акселератора и одновременно слегка вращается руль.
- ▷ Нажимается педаль тормоза и одновременно задействуется рычаг селектора.

Работа ассистента маневрирования прерывается без установки рычага селектора в положение P. Можно сразу же продолжать движение.

Автоматическое прекращение работы ассистента маневрирования

Система автоматически прерывает работу в следующих ситуациях:

- ▷ При удерживании рулевого колеса или при самостоятельном управлении.
- ▷ При нажатии педали акселератора или рычага селектора.
- ▷ С не пристегнутым ремнем безопасности водителя.
- ▷ С открытым багажником.
- ▷ С открытой крышкой капота.
- ▷ При открытых дверях.
- ▷ При активации или вмешательстве в работу систем помощи водителю.
- ▷ По достижении системных ограничений ультразвуковых датчиков и камер.
- ▷ При переключении на другие функции на дисплее управления.
- ▷ Если индикацию на дисплее управления перекрывают сообщения.
- ▷ При появлении препятствий.
- ▷ На заснеженном или скользком дорожном полотне.
- ▷ На слишком узкой полосе движения.
- ▷ На крутых подъемах и спусках.
- ▷ При движении с прицепом.

При автоматическом прекращении работы системы автомобиль тормозится до полной остановки и рычаг селектора устанавливается в положение P.

При необходимости прерванный маневр может быть продолжен. Для этого снова включите ассистент маневрирования и следуйте инструкциям на дисплее управления или на панели приборов.

Редактирование сохраненных маневров

Все или отдельные сохраненные маневры можно удалить или переименовать.

1.  меню «Приложения»
2. „Автомоб.“
3. „Настройки вождения“
4. „Система помощи водителю“
5. „Парковка“
6. „Записанные маршруты“
7. Выберите нужную настройку.

Физические границы работы системы

Общие положения

Учитывайте пределы системы, указанные в главе «Системы парковки».

Функциональные ограничения

Система не поддерживается при движении с прицепом.

Из-за системных ограничений возможно ограничение функциональности, например, в следующих ситуациях:

- ▶ При плохом приеме GPS-сигналов.
- ▶ На крутых подъемах и спусках.
- ▶ У записанных маневров, при выполнении которых системе невозможно соблюсти минимальное расстояние до объектов.
- ▶ Большая разница в условиях при сохранении и прохождении по отрезку пути, например, другие колеса или изменившиеся условия окружающей среды (условия освещенности или непогода).
- ▶ Замедленная индикация перекрывающихся сохраненных маневров при движении в зону активации.
- ▶ На многоэтажных парковках при ведении видеозаписей на различных ярусах

или при ведении видеозаписей на нескольких ярусах.

Дистанционная парковка

Принцип действия

С помощью функции дистанционного управления парковкой ассистент маневрирования и система парковки Professional могут управлять автомобилем дистанционно в ситуациях парковки и маневрирования.

Маневрирование выполняется самостоятельно вне автомобиля с помощью смартфона. Это обеспечивает удобную посадку и высадку.

На подходящих парковочных местах, например в гараже, положение парковки можно корректировать с помощью дистанционного управления парковкой, выполняя легкое маневрирование.

Уже начатое маневрирование можно продолжить в любое время с помощью дистанционного управления парковкой.

Оснащение автомобиля

Данная система возможно отсутствует в вашем автомобиле, например, из-за выбранного дополнительного оборудования, экспортного исполнения или возможности дальнейшего открытия допуска и обновления программного обеспечения. Это также относится к отдельным функциям системы.

Дополнительная информация:

Комплектация транспортного средства, см. стр. 8.

Общие положения

Учитывайте информацию в главе «Ассистент маневрирования при парковке и ассистент маневрирования».

Защитите смартфон от несанкционированного использования.



На время маневра включается ближний свет.

Процесс парковки под управлением системы парковки Professional после выхода из автомобиля доступен в системе дистанционного управления парковкой лишь в течение короткого времени.

Необходимые для работы условия

- ▷ Все пассажиры вышли из автомобиля.
 - ▷ Двери и багажник закрыты.
 - ▷ Смартфон совместим с функцией дистанционного управления парковкой.
 - ▷ Приложение My BMW должно быть установлено на совместимом смартфоне.
 - ▷ Приложение My BMW должно быть связано с аккаунтом ConnectedDrive.
 - ▷ На смартфоне должна быть активирована функция Bluetooth.
 - ▷ Расстояние между автомобилем и смартфоном не превышает примерно 6 м.
 - ▷ В автомобиле должен быть настроен действующий цифровой ключ, который должен распознаваться без проблем.
- Дополнительная информация:
Цифровой ключ BMW Digital Key, см. стр. 105.

Выполнение процесса парковки с помощью дистанционного управления парковкой

1. Установите рычаг селектора в положение P.
2. Выйдите из автомобиля и закройте двери и багажник.
3. Откройте в приложении My BMW пульт дистанционного управления и выберите

маневрирование вперед/назад или нужный способ парковки.

4. Следуйте указаниям на смартфоне.

При наличии препятствий немедленно остановите автомобиль вручную.

В зависимости от выбора в приложении My BMW автомобиль останавливается в конце процесса парковки или водитель может снова взять на себя управление автомобилем.

Физические границы работы системы

В некоторых случаях из-за неблагоприятных условий окружающей среды, например, из-за плохой связи по Bluetooth в результате внешних помех, возможны сбои при выполнении функций дистанционного управления парковкой.

Если электропитание аккумуляторной батареи автомобиля не обеспечивается в достаточной степени, например из-за слишком сильной разрядки, дистанционное управление парковкой может быть недоступно. Соблюдайте указания в приложении My BMW.

Может быть недоступно легкое маневрирование на парковочном месте. Функция предлагается в приложении My BMW, но не может быть выполнена из-за условий окружающей среды.

Ассистент движения задним ходом

Принцип действия

Ассистент движения задним ходом помогает при движении задним ходом, например при выезде из мест с плохим обзором и узких парковочных мест и при сложных ситуациях на дороге.

Оснащение автомобиля

Данная система возможно отсутствует в вашем автомобиле, например, из-за выбранного дополнительного оборудования, экспортного исполнения или возможности дальнейшего открытия допуска и обновления программного обеспечения. Это также относится к отдельным функциям системы.

Дополнительная информация:

Комплектация транспортного средства, см. стр. 8.

Общие положения

Автомобиль сохраняет траекторию последних движений. По сохраненной траектории автомобиль может выехать обратно в режиме автоматизированного рулевого управления.

Система принимает управление на себя. Регулирование скорости педалью акселератора и тормозом должно осуществляться водителем.

Ассистент движения задним ходом: сохраняется макс. 50 м.

Ассистент движения задним ходом Professional: сохраняется макс. 200 м.

Соблюдайте указания из главы «Системы парковки».

Указания по технике безопасности

ОСТОРОЖНО

Система не освобождает водителя от личной ответственности за правильную оценку дорожной ситуации. Из-за системных ограничений система не может должным образом реагировать на все дорожные ситуации без участия водителя. Существует опасность аварии. Адаптируйте манеру вождения к ситуации на дороге. Следите за ситуацией на дороге, всегда оставайтесь готовыми к рулевому

управлению и торможению, в соответствующих ситуациях активно действуйте.

ОСТОРОЖНО

При использовании тягово-сцепного устройства система помощи водителю может реагировать неправильно из-за закрытых датчиков. Существует опасность аварии или повреждения имущества. Не используйте систему помощи водителю в режиме эксплуатации с прицепом или при использовании тягово-сцепного устройства, например при использовании заднего кронштейна для перевозки велосипедов.

ОСТОРОЖНО

Система не помогает избежать наезда на бордюр. Существует опасность травмирования или повреждения имущества. Следите за дорожной обстановкой и в соответствующих ситуациях действуйте незамедлительно

Необходимые для работы условия

- ▷ Для сохранения траектории проедьте вперед без перерыва.
- ▷ Для сохранения отрезка пути двигайтесь со скоростью не более 35 км/ч.
- ▷ При движении без прицепа.
- ▷ Ассистент движения задним ходом Professional: достаточно яркое освещение на сохраненном участке пути.
- ▷ Ассистент движения задним ходом Professional: камеры автомобиля должны быть чистыми и ничем не перекрыты.

Обратное движение в режиме автоматического управления

1. Включите готовность к движению.



2. В неподвижном автомобиле нажмите кнопку или включите передачу заднего хода.

Отображается индикатор систем парковки.

3.  „Запустить ассистент движ. задним ходом“

На дисплее управления и на комбинации приборов отображается длина сохраненного отрезка пути.

При необходимости следуйте указаниям на дисплее управления или на комбинации приборов.

4. Уберите руки с руля и осторожно двигайтесь назад, управляя движением с помощью педалей акселератора и тормоза.

 Зеленый: система осуществляет рулевое управление.

При движении назад контролируйте пространство вокруг автомобиля.

При появлении препятствий немедленно остановитесь и примите управление автомобилем на себя. Соблюдайте указания системы контроля дистанции при парковке.

5. Незадолго до конца сохраненного отрезка пути раздается звуковой сигнал и отображается сообщение.

Не позднее момента возврата в обычное дорожное движение остановитесь и примите управление автомобилем на себя, например путем включения передней передачи.

Прекращение работы ассистента движения задним ходом вручную

Движение задним ходом, поддерживаемое ассистентом движения задним ходом, можно прерывать вручную:

- ▷  „Отменить“

- ▷  Нажмите кнопку.



Автоматическое прекращение работы ассистента движения задним ходом

Система автоматически прерывает работу в следующих ситуациях:

- ▷ При удерживании рулевого колеса или при самостоятельном управлении.
- ▷ При переключении рычага селектора из положения заднего хода в другое положение.
- ▷ При активации или вмешательстве в работу систем помощи водителю.
- ▷ После длительного времени у неподвижно стоящего автомобиля.
- ▷ При выезде из сохраненной полосы движения задним ходом, например с максимальным углом поворота рулевого колеса.
- ▷ Если индикацию на дисплее управления перекрывают сообщения.
- ▷ На скользком покрытии.
- ▷ При качении автомобиля, например, на склоне.
- ▷ При изменении условий окружающей среды.
- ▷ При подключении к розетке подключения электрооборудования прицепа или активированном режиме движения с прицепом.

- ▷ При скорости выше около 10 км/ч.
- ▷ Ассистент движения задним ходом Professional: при ограничениях функциональности датчиков, начиная с прибл. 50 м.

Физические границы работы системы

- ▷ Максимальная скорость при движении задним ходом ограничена примерно 10 км/ч.

На скорости ок. 7 км/ч выдается предостережение.

При превышении максимальной скорости выполнение функции прерывается.

Различные факторы могут приводить к отклонениям вбок при движении назад по сохраненному отрезку пути. К ним относятся, например, следующие факторы:

- ▷ Движения рулевого колеса у неподвижно стоящего автомобиля при сохранении отрезка пути.
- ▷ Скорость не адаптируется к отрезку пути.
- ▷ Определенные динамические качества: например, наклоны дорожного полотна, подъемы или скользкое покрытие.
- ▷ Большая разница в условиях при сохранении и прохождении по отрезку пути, например другие шины или изменившиеся условия окружающей среды, такие как непогода.
- ▷ Ассистент движения задним ходом Professional: при изменении условий освещения.

Дополнительно учитывайте пределы системы, указанные в разделе «Системы парковки».

Комфорт движения

Оснащение автомобиля

В данной главе описаны варианты комплектации, системы и функции, которые доступны сейчас или будут доступны в дальнейшем в зависимости от модели, даже если их нет в конкретном автомобиле.

Дополнительная информация:

Комплектация транспортного средства, см. стр. 8.

Executive Drive Pro

Executive Drive Pro — это шасси с активным управлением. Система сочетает в себе высокий комфорт движения наряду с динамическими ходовыми качествами и минимизирует поперечный крен при прохождении поворотов.

Executive Drive Pro состоит из системы активной стабилизации колебаний и интегрального активного рулевого управления.

Дополнительная информация:

Интегральное активное рулевое управление, см. стр. 262.

Активная стабилизация колебаний, см. стр. 342.

Активная стабилизация колебаний

Активный стабилизатор поперечной устойчивости повышает комфорт движения, улучшает маневренность и устойчивость при движении. Система обеспечивает более динамичную реакцию на движения рулевого колеса и уменьшает склонность кузова к крену, возникающую при быстром

прохождении поворота или быстром объезде. Помимо всего прочего, это уменьшает боковые движения голов пассажиров. Кроме того, значительно компенсируются односторонние неровности дорожного полотна, которые становятся практически незаметны для пассажиров.

Двухмостовая система регулировки дорожного просвета

Принцип действия

Двухмостовая система регулировки дорожного просвета обеспечивает максимальный комфорт движения с помощью пневматических рессор. Независимо от загрузки автомобиль сохраняет установленный уровень.

Общие положения

Режимы движения My Modes позволяют задавать настройки амортизаторов от комфортной до спортивной.

В зависимости от дорожной ситуации дорожный просвет автомобиля устанавливается на разные уровни:

- ▶ Нормальный дорожный просвет: при нормальном состоянии дорожного полотна.
- ▶ Повышенный уровень: при плохом состоянии дорожного полотна или неровностях.



Указание по технике безопасности

ОСТОРОЖНО

При установке уровня автомобиля возможно защемление частей тела или повреждение деталей автомобиля. Существует опасность травмирования или повреждения имущества. При установке уровня автомобиля следите за тем, чтобы зоны перемещения вокруг автомобиля и в арках колес оставались свободными.

Обзор

Кнопка в автомобиле

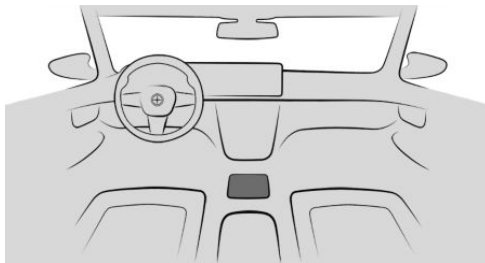

Регулировка дорожного просвета

Необходимое для работы условие

Все двери закрыты.

При открывании двери во время подъема или опускания автомобиля процесс прерывается. После закрывания двери процесс продолжается.

Включение/выключение регулировки дорожного просвета

Систему можно деактивировать, например для смены колеса или буксировки.

Деактивация системы:



Удерживайте кнопку нажатой в течение 7 секунд, пока светодиод не начнет быстро мигать.

Активация системы:



Держите кнопку нажатой в течение прим. 7 секунд и затем отпустите ее.

Регулировка дорожного просвета автоматически активируется после трогания с места на скоростях примерно выше 10 км/ч.

Ручная настройка уровня автомобиля



Нажмите кнопку.

На соответствующей скорости нажатием кнопки увеличивается уровень автомобиля.

Светодиодный индикатор

- ▷ Светодиод не горит: нормальный уровень автомобиля.
- ▷ Светодиод мигает: уровень автомобиля изменяется.
- ▷ Светодиод горит: повышенный уровень автомобиля.
- ▷ Светодиод быстро мигает: невозможно отрегулировать уровень автомобиля.

Автоматическая регулировка уровня автомобиля

Автомобиль автоматически опускается в следующих ситуациях.

- ▷ My Modes: „SPORT“.
- ▷ На высокой скорости.

При выходе из настроенного клиренса автомобиля из-за скорости, устанавливается клиренс в соответствии с выбранным режимом движения.

Длительный простой

При длительном простое автомобиль может опуститься. Это не свидетельствует о неисправности.

Если при закрытых дверях включается Готовность к движению, автомобиль автоматически поднимается к уровню обычного клиренса.

Подъем до нормального уровня может продолжаться, в зависимости от состояния автомобиля, несколько минут.

Физические границы работы системы

- ▷ При спортивной манере езды изменение уровня автомобиля при известных обстоятельствах невозможно.
- ▷ При перекрещивании осей изменение уровня автомобиля при известных обстоятельствах невозможно.
- ▷ Увеличение дорожного просвета автомобиля в определенных ситуациях возможно только с включенной готовностью к движению.
- ▷ При слишком низкой степени заряда аккумуляторной батареи автомобиля изменение уровня автомобиля при известных обстоятельствах невозможно.
- ▷ При частом изменении уровня автомобиля в короткий промежуток времени система отключается для защиты от перегрева и временно недоступна для использования или работает с задержкой. При необходимости дать системе остыть.
- ▷ С увеличенным дополнительным грузом для защиты системы при необходимости повышенный дорожный просвет блокируется или происходит автоматическое переключение из него.
- ▷ Если розетка подключения электрооборудования прицепа занята, доступен только обычный уровень.

Сбой в работе

Отображается сообщение системы контроля параметров автомобиля.

При сбое в работе изменяются динамические качества автомобиля или ощутимо ограничивается комфорт движения.

Обратитесь на авторизованную СТОА, другую квалифицированную СТОА или специализированную СТО для проверки системы.

BMW IconicSounds

В зависимости от комплектации и экстремального исполнения, с помощью BMW IconicSounds можно настроить звук электропривода автомобиля.

1.  меню «Приложения»
2. „Автомоб.“
3. „Настройки вождения“
4. „Привод и шасси“
5. „IconicSounds“
6. Выберите нужную настройку.

Кондиционирование

Оснащение автомобиля

В данной главе описаны варианты комплектации, системы и функции, которые доступны сейчас или будут доступны в дальнейшем в зависимости от модели, даже если их нет в конкретном автомобиле.

Дополнительная информация:

Комплектация транспортного средства, см. стр. 8.

Управление кондиционером

Обзор



Функции в меню кондиционера

Символ	Функция
	Включение/выключение системы кондиционирования.
AUTO	Автоматическая программа.
22°C	Температура.
A/C	Функция охлаждения.
MAX A/C	Максимальное охлаждение.
	Режим рециркуляции.

Символ	Функция
	Автоматическая рециркуляция.
	Наружный воздух.
	Количество воздуха.
	Распределение потоков воздуха.
SYNC	Программа SYNC.
	Обогрев сиденья. Поверхностный нагрев.
	Охлаждение сидений.
	Обогрев руля.

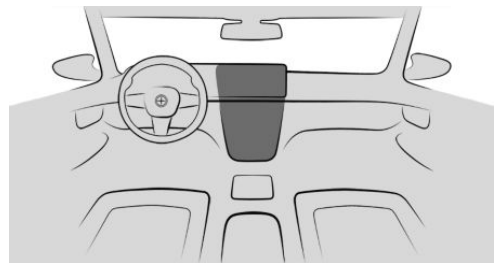
Кнопки, автоматический климат-контроль



Символ	Функция
	Режим оттаивания.
	Обогрев заднего стекла.

Кондиционирование сзади

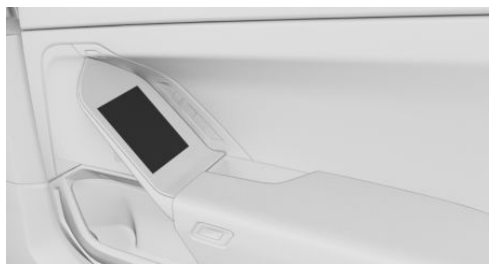

Символ	Функция
	Включение/выключение кондиционирования сзади.
	Автоматическая программа.
	Температура.
	Количество воздуха.
	Распределение потоков воздуха.
	Обогрев сиденья. Поверхностный нагрев.
	Охлаждение сидений.

Вызов функций кондиционера

Меню кондиционера можно вызвать через iDrive:



 Нажмите символ меню кондиционера в строке меню.

Или:

-  меню «Приложения»
- „Автомоб.“
- „Климат-контроль“

Включение/выключение системы кондиционирования

Систему кондиционирования можно включать и выключать с помощью iDrive.

-  Нажмите символ меню кондиционера в строке меню.
-  Нажмите кнопку для включения и выключения.

Вся система кондиционирования включается или выключается с последними выполненными настройками.

С включенной системой кондиционирования могут выключаться отдельные функция кондиционера.

Настройки

С помощью iDrive можно выполнять индивидуальные настройки функций кондиционера, например следующих.

- ▷ Интенсивность обогрева сидений.
- ▷ Автономная система вентиляции.



1. Нажмите символ меню кондиционера в строке меню.
2. „Индивидуальные настройки“ или „Общие настройки“
3. Выберите нужную настройку.

Включение/выключение кондиционирования салона

Необходимые для работы условия

- ▷ Включен автоматический климат-контроль.
- ▷ Режим оттаивания деактивирован.

Через iDrive





1. Нажмите символ меню кондиционера в строке меню.
2. „Индивидуальные настройки“
3. „Второй ряд сидений“
4. „Кондиционирование салона“
5. Выберите нужную настройку.

Кондиционирование салона может активироваться со стандартной настройкой температуры и автоматической программы:

„Активировать со стандартными настройками“

С помощью BMW Touch Command

1.  Нажмите на значок.
2. Коснитесь панели кондиционера на сенсорном экране.
3.  Нажмите на значок.
4. Выберите нужную настройку.

Блокировка кондиционирования салона



1. Нажмите символ меню кондиционера в строке меню.
2. „Индивидуальные настройки“
3. „Второй ряд сидений“
4. „Блокировать кондиц. салона“

Автоматическая программа

Принцип действия

Автоматическая программа создает в салоне автомобиля приятный микроклимат, который можно отрегулировать, установив температуру и выполнив прочие настройки на свое усмотрение.

Автоматическая программа охлаждает, проветривает или нагревает салон в автоматическом режиме.

Общие положения

При выборе соответствующей комплектации автоматическая программа в зависимости от наружной температуры, температуры воздуха в салоне, инсоляции, занятости сидений и настроенной температуры наилучшим образом автоматически регулирует следующие функции кондиционера:

- ▷ Количество воздуха.
- ▷ Распределение потоков воздуха.
- ▷ Температура.
- ▷ Обогрев сидений и поверхностей.
- ▷ Охлаждение сидений.
- ▷ Обогрев руля.

Автоматическая программа учитывает занятость сидений для обеспечения энер-

гоэффективной и согласованной с пассажирами регулировки.

- ▶ Если занято только сиденье водителя, то настроенная на стороне водителя температура автоматически передается во все остальные зоны.
- ▶ Если занято другое сиденье, то на нем восстанавливается последняя настроенная температура.

Датчик запотевания одновременно управляет автоматической программой так, чтобы максимально предотвратить запотевание стекол.

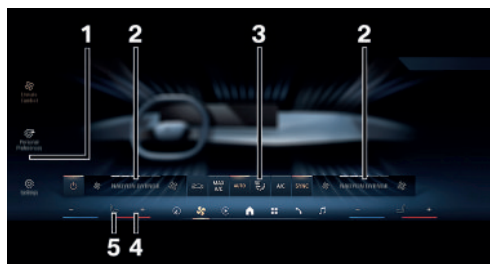

Обзор



- 1 Настройки
- 2 Интенсивность воздушного потока
- 3 Панель функций кондиционера
- 4 Температура
- 5 Обогрев сиденья
Обогрев руля
Охлаждение сидений

Включение/выключение автоматической программы

Систему можно включать и выключать с помощью iDrive.

1.  Нажмите символ меню кондиционера в строке меню.
2.  Нажмите кнопку автоматической программы.

Включение/выключение автоматической программы кондиционирования сзади

Через iDrive

1.  Нажмите символ меню кондиционера в строке меню.
2. „Индивидуальные настройки“
3. „Второй ряд сидений“
4. „Автомат. программа“
5. Выберите нужную настройку.

С помощью BMW Touch Command

1.  Нажмите на значок.
2. Коснитесь панели кондиционера на сенсорном экране.
3. „AUTO“
4. Выберите нужную настройку.

Настройки интенсивности

При активированной автоматической программе интенсивность отдельных функций

кондиционера, например обогрев сиденья, можно настроить индивидуально.

1.  Нажмите символ меню кондиционера в строке меню.
2. „Индивидуальные настройки“
3. Выберите нужные настройки, например:
 - ▷ „СЛАБО“
 - ▷ „СРЕДНЕ“
 - ▷ „СИЛЬНО“

Для каждого уровня задан определенный диапазон регулировки интенсивности.

Из-за сохраненных моделей данных при движении автомобиля интенсивность корректируется динамически. Увеличивать или уменьшать интенсивность вручную во время движения не требуется.

Индивидуально выбранные настройки функции кондиционера сохраняются и автоматически активируются, например, после запуска автомобиля.

Индикация

Индикатор в строке меню показывает разность температур между настроенной температурой и температурой воздуха в салоне:

- ▷ Красная или синяя полоса рядом с индикатором температуры показывает ход процесса нагревания или охлаждения.
- ▷ Исчезновение полосы означает достижение настроенной температуры воздуха в салоне.

Активные функции кондиционера, например обогрев сиденья, отображаются в строке меню в виде символов.

Температура

Принцип действия

Встроенная автоматическая система отопления и кондиционирования нагревает или охлаждает до настроенной температуры и затем поддерживает ее.

Общие положения

Избегайте частой регулировки температуры. В противном случае автоматический климат-контроль не будет успевать регулировать заданную температуру.

Настройка температуры



Нужная температура настраивается в строке меню отдельно для водителя и переднего пассажира.

- ▷ + Увеличение температуры.
- ▷ — уменьшение температуры.

Настройка температуры для кондиционирования сзади

Через iDrive

1.  Нажмите символ меню кондиционера в строке меню.
2. „Индивидуальные настройки“
3. „Второй ряд сидений“
4. Настройка нужной температуры.

С помощью BMW Touch Command

Температура регулируется на панели кондиционера отдельно на стороне водителя и пассажира.

1.  Нажмите на значок.
2. Регулировка нужной температуры:
 - ▷ + Увеличение температуры.
 - ▷ — уменьшение температуры.

Температура в пространстве для ног

Общие положения

Температуру воздуха в пространстве для ног можно регулировать.

Установленная температура воздуха в салоне для водителя и пассажиров в результате этого не изменяется.

Регулировка температуры в пространстве для ног

1.  Нажмите символ меню кондиционера в строке меню.
2. „Индивидуальные настройки“
3. „Водитель“ или „Передний пассажир“
4. „Регулировка температуры для ног“
5. Увеличьте или уменьшите температуру.



Объем подачи воздуха

Общие положения

Количество воздуха, подаваемое вентилятором, при необходимости регулируется.

Настройка объема воздуха

Количество воздуха можно настроить с помощью iDrive:

1.  Нажмите символ меню кондиционера в строке меню.
2.  Выберите нужную настройку.

Автоматическая программа

- ▷ Выберите большой символ количества воздуха, чтобы увеличить количество воздуха.
- ▷ Выберите маленький символ количества воздуха, чтобы уменьшить количество воздуха.

Ручной режим

- ▷ Коснитесь стрелки в направлении вверх: количество воздуха увеличится.
- ▷ Коснитесь стрелки в направлении вниз: количество воздуха уменьшится.





При необходимости количество воздуха уменьшается для сбережения ресурса аккумуляторной батареи транспортного средства.

Настройка количества воздуха для кондиционирования сзади

Через iDrive

1.  Нажмите символ меню кондиционера в строке меню.
2. „Индивидуальные настройки“
3. „Второй ряд сидений“
4. „Вентилятор“
5. Выберите нужную настройку.

С помощью BMW Touch Command

1.  Нажмите на значок.
2. Коснитесь панели кондиционера на сенсорном экране.
3.  Нажмите на значок.
4. Выберите нужную настройку, например, „СРЕДНЕ“.
 - ▶  Увеличение количества воздуха.
 - ▶  Уменьшение количества воздуха.

Отображается выбранное распределение потоков воздуха.

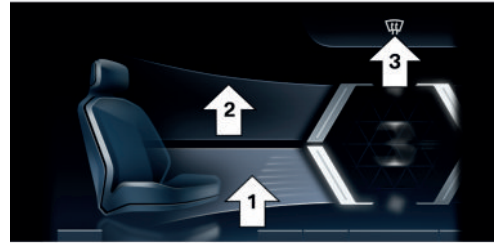



Распределение потоков воздуха

Принцип действия

В ручном режиме распределение воздушных потоков можно настроить по своему усмотрению.



Регулировка распределения воздушных потоков

Распределение воздушных потоков можно установить с помощью iDrive:

1.  Нажмите символ меню кондиционера в строке меню.
2.  Нажмите на символ распределения воздушных потоков на панели функций кондиционера.
3. Выберите нужную настройку:
 - ▶ Выровняйте поток воздуха вниз, стрелка 1.
 - ▶ Выровняйте поток воздуха вниз, стрелка 2.
 - ▶ Выровняйте поток воздуха относительно лобового стекла, стрелка 3.

Настройка распределения воздушных потоков для кондиционирования сзади

Управление функцией осуществляется через BMW Touch Command.

1.  Нажмите на значок.
2. Коснитесь панели кондиционера на сенсорном экране.
3.  Нажмите на значок.
4.  Распределение потоков воздуха.
5. Выберите нужную настройку.

Функция охлаждения

Принцип действия

При помощи функции охлаждения воздух в салоне охлаждается, осушается и, в зависимости от настроенной температуры, снова подогревается.

Необходимое для работы условие

Готовность к работе или движению включена.

Включение/выключение функции кондиционера

Функция охлаждения может быть включена или выключена с помощью iDrive:

1.  Нажмите символ меню кондиционера в строке меню.

2.  Нажмите кнопку функции охлаждения.

Функция охлаждения автоматически включается в режиме рециркуляции, чтобы осушить воздух и предотвратить запотевание стекол.

При определенных погодных условиях после включения Готовности к движению возможно кратковременное запотевание лобового и боковых стекол.

В режиме охлаждения вырабатывается жидкий конденсат, который выводится под автомобиль.

Максимальное охлаждение

Принцип действия

Функция «Максимальное охлаждение» позволяет быстро и интенсивно охлаждать салон.

Минимальная температура и максимальное количество воздуха настраиваются автоматически.

Функция в задней части салона активируется автоматически, если включена программа SYNC.

Необходимое для работы условие

Эта функция доступна при наружной температуре выше 0 °C и с включенной готовностью к движению.

Включение/выключение максимального охлаждения

Максимальное охлаждение можно включить или выключить с помощью iDrive.

1.  Нажмите символ меню кондиционера в строке меню.

2.  Нажмите кнопку для максимального охлаждения.

Воздух поступает из воздуховодов для верхней части тела. Откройте дефлекторы.

Режим рециркуляции

Принцип действия

При неприятном запахе с улицы или загазованности можно перекрыть подачу наружного воздуха в салон. В этом случае воздух в салоне циркулирует по замкнутому кругу.

С автоматической функцией рециркуляции воздуха в зависимости от качества наружного воздуха в салон подается наружный воздух или воздух в салоне циркулирует.

С выключенным режимом рециркуляции воздуха в салон направляется наружный воздух.

Общие положения





При запотевании стекол выключите режим рециркуляции воздуха.

Воздушный фильтр салона очищает поступающий наружный воздух или циркулирую-

щий воздух в салоне в режиме рециркуляции воздуха.

Включение/выключение режима рециркуляции воздуха

Режим рециркуляции воздуха можно включить или выключить с помощью iDrive:

-  Нажмите символ меню кондиционера в строке меню.
- На панели функций кондиционера отображается текущий режим работы. Нажмите экранную кнопку, до тех пор пока не будет установлен нужный режим работы.
 - ▷  Режим рециркуляции воздуха.
 - ▷  Наружный воздух.
 - ▷  Автоматическая рециркуляция.

Функция охлаждения автоматически включается в режиме рециркуляции воздуха, чтобы осушить воздух и предотвратить запотевание стекол.

В зависимости от комплектации и условий окружающей среды, режим рециркуляции воздуха спустя некоторое время автоматически выключается, чтобы предотвратить запотевание стекол.

Программа SYNC

Принцип действия

При активированной программе SYNC настройки со стороны водителя применяются для стороны переднего пассажира и в задней части салона.

Если программа SYNC деактивирована, в автоматической программе в зависимости от занятости сидений автоматически выполняются следующие настройки.

- ▷ Если сиденье переднего пассажира не занято, применяются настройки стороны водителя.
- ▷ Если сиденья в задней части салона не заняты, применяются стандартные настройки.



Общие положения

Для передачи доступны следующие настройки:

- ▷ Температура.
- ▷ Количество воздуха.
- ▷ Распределение потоков воздуха.
- ▷ Автоматическая программа.

Включение/выключение программы SYNC

Программу SYNC можно включать и выключать с помощью BMW iDrive:

-  Нажмите символ меню кондиционера в строке меню.
-  Нажмите кнопку программы SYNC.

При изменении настроек на стороне пассажира или в задней части салона программа автоматически выключается.

Режим оттаивания

Принцип действия

В режиме оттаивания лед и конденсат быстро устраняются с лобового стекла и передних боковых стекол.

Для удаления льда и конденсата количество воздуха и температура воздуха оптимизируются автоматически.

Распределение воздушных потоков направлено на лобовое и передние боковые стекла.

При запотевании стекол включите автоматическую программу, чтобы воспользоваться преимуществами датчика запотевания.

При включенном режиме оттаивания кондиционирование сзади деактивируется, чтобы обеспечить максимальную мощность.

Включение/выключение режима оттаивания



Нажмите кнопку режима оттаивания на приборной панели.

С включенной системой горит светодиод в кнопке.

Убедитесь в том, что на лобовое стекло и боковые передние стекла подается воздух.

Обогрев заднего стекла

Принцип действия

С обогревом заднего стекла лед и конденсат быстро устраняются с заднего стекла.

Необходимое для работы условие

Готовность к работе или движению включена.

Включение/выключение обогрева заднего стекла



Нажмите кнопку обогрева заднего стекла на приборной панели.

Светодиод горит с включенным обогревом заднего стекла.

Выключается обогрев автоматически, спустя некоторое время.

Обогрев сидений

Принцип действия

При необходимости система обогревает сиденья и подлокотники.

Общие положения

Функцию обогрева сидений также можно использовать без функции поверхностного нагрева. При необходимости отключите поверхностный нагрев.

Регулировка обогрева сидений

Автоматическая программа

С включенной автоматической программой можно настраивать интенсивность обогрева сиденья. В процессе движения мощность обогрева автоматически корректируется в соответствии с настроенной интенсивностью.

Ручная регулировка обогрева сиденья

Уровень мощности обогрева можно отрегулировать вручную:



1. Нажмите на символ кондиционирования сидений в строке меню, стрелка 1.



2. Несколько раз нажмите на экранную кнопку обогрева сиденья, пока не будет выбран нужный уровень (стрелка 2).

Если выбран режим движения с оптимизацией расхода, мощность обогрева снижается.

Включение и выключение обогрева сидений, система кондиционирования в задней части салона

Управление функцией осуществляется через BMW Touch Command.

1. „Сиденья“
2. „Кондиционир. сиден.“
3. Выберите нужное сиденье.
4.  Нажмите на значок.
5. Выберите нужную настройку.

Охлаждение сидений

Принцип действия

При необходимости система охлаждает сиденья и спинки, тем самым обеспечивая комфорт размещения.

Регулировка охлаждения сидений

Автоматическая программа

С включенной автоматической программой можно настраивать интенсивность охлаждения сиденья. В процессе движения уровень охлаждения автоматически корректируется в соответствии с настроенной интенсивностью.

Ручная настройка охлаждения сидений

Уровень мощности охлаждения можно отрегулировать вручную.



1. Коснитесь символа кондиционирования сидений в строке меню, стрелка 1.
2.  Несколько раз нажмите экранную кнопку охлаждения сидений, пока не будет выбран нужный уровень, стрелка 2.

Включение и выключение охлаждения сидений, система кондиционирования сзади

1. „Сиденья“
2. „Кондиционир. сиден.“
3. Выберите нужное сиденье.
4.  Нажмите на значок.
5. Выберите нужную настройку.

Обогрев руля

Принцип действия

Система нагревает рулевое колесо по мере необходимости.

Регулировка обогрева рулевого колеса

Автоматическая программа

При активированной автоматической программе можно настраивать интенсивность обогрева рулевого колеса. В процессе движения мощность обогрева автоматически корректируется в соответствии с настроенной интенсивностью.

Ручная регулировка обогрева рулевого колеса

Уровень мощности обогрева можно отрегулировать вручную:



1. Нажмите на символ кондиционирования сидений в строке меню, стрелка 1.

2.  Нажимайте на экранную кнопку обогрева руля, пока не будет выбран нужный уровень (стрелка 2).

Если выбран режим движения с оптимизацией расхода, мощность обогрева снижается.

Поверхностный нагрев

Принцип действия

Салон быстро и экономично прогревается тепловым излучением.

Общие положения

Элементы поверхностного нагрева встроены в двери, в крышку перчаточного ящика и в нижнюю часть приборной панели.

Тепло подается без прямого контакта с нагреваемой поверхностью.

За счет настроенной желаемой температуры поверхности обогреваются сильнее или слабее.

Включение/выключение поверхностного нагрева

В дополнение к обогреву сидений можно включить или выключить поверхностный нагрев.

1.  Нажмите символ меню кондиционера в строке меню.
2. „Индивидуальные настройки“
3. Выберите нужное сиденье.
4. Выберите нужную настройку.

Настройка поверхностного нагрева

1.  Нажмите символ меню кондиционера в строке меню.
2. Нажмите на символ кондиционирования сидений в строке меню.
3. Несколько раз нажмите экранную кнопку обогрева сиденья, пока не будет выбран нужный уровень.

Настройка поверхностного нагрева для кондиционирования сзади

Управление функцией осуществляется через BMW Touch Command.

1. „Сиденья“
2. „Кондиционир. сиден.“
3. Выберите нужное сиденье.
4. Выбор нужной функции.
5. Выберите нужную настройку.

Вентиляция

Принцип действия

Система вентиляции предлагает варианты настройки прямой и не прямой вентиляции на выбор пользователя, позволяющие оптимизировать движение воздушных потоков в автомобиле.

Общие положения

Откройте дефлекторы и направьте их так, чтобы происходило эффективное кондиционирование.

Поток воздуха ощутимо обогревает или охлаждает в зависимости от заданной желаемой температуры.

Вентиляция в передней части салона



- ▷ Изменение направления потока воздуха, стрелки 1.
- ▷ Корректировка количества воздуха на дефлекторе, стрелки 2.

Вентиляция в задней части салона



- ▷ Изменение направления потока воздуха, стрелки 1.
- ▷ Колесико для плавного открытия и закрытия воздуховода, стрелка 2.

Вентиляция в задней части салона, сторона

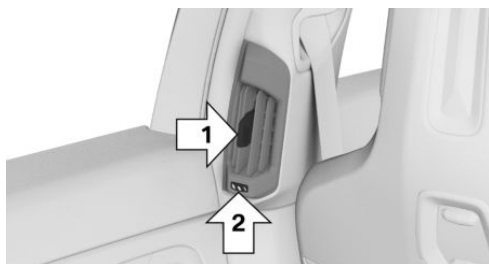

- ▶ Рычаг для изменения направления потока воздуха, стрелка 1.
- ▶ Колесико для плавного открытия и закрытия воздуховода, стрелка 2.

Регулировка вентиляции

В зависимости от желаемой вентиляции поток воздуха направляется прямо на пассажиров или рядом с ними.

Качество воздуха

Общие положения

Качество воздуха в салоне улучшается благодаря следующим компонентам:

- ▶ Проверка салона на отсутствие выбросов вредных веществ.
- ▶ Воздушный фильтр салона.
- ▶ Система кондиционирования для регулирования температуры, объема воздуха и режима циркуляции.
- ▶ Автономная система вентиляции.

Воздушный фильтр салона

Воздушный фильтр салона очищает поступающий наружный воздух или циркулирующий воздух в салоне в режиме рециркуляции воздуха.

В зависимости от комплектации:

- ▶ Пыль и пыльца отфильтровываются при подаче наружного воздуха.
- ▶ Сокращается количество ультрамелких частиц пыли.
- ▶ Отфильтровываются газообразные вредные вещества.
- ▶ Отфильтровываются микробные частицы, вирусы и аллергены.

Производитель автомобиля рекомендует менять воздушный фильтр салона при техническом обслуживании автомобиля.

Автономная вентиляция/автономное отопление

Принцип действия

Система состоит из функций автономной вентиляции и автономного отопления. Это позволяет установить нужную температуру в салоне еще до начала движения. В зависимости от заданной температуры и температуры окружающей среды салон вентилируется либо прогревается. При этом система использует имеющееся остаточное тепло двигателя или топливо автомобиля для выработки тепловой энергии.

Общие положения

Систему можно включать и выключать напрямую либо путем программирования времени отъезда.

Момент включения определяется в зависимости от наружной температуры. Система включается своевременно до выбранного времени отъезда.

Система автоматически отключается через некоторое время. После выключения она продолжает работать еще некоторое время.

При наружной температуре ниже 0 °C образуется водяной пар, который выходит из-под автомобиля.



Указания по технике безопасности

ОПАСНОСТЬ

При заблокированной выхлопной трубе или недостаточной вентиляции вредные для здоровья выхлопные газы могут проникать внутрь автомобиля. Отработавшие газы содержат вредные вещества без цвета и запаха. В закрытых помещениях отработавшие газы могут скапливаться за пределами автомобиля. Существует опасность для жизни. Держите выхлопную трубу свободной и обеспечьте достаточную вентиляцию. Не включайте автономную систему отопления в закрытых помещениях, например, в закрытых гаражах.

ОСТОРОЖНО

Во время работы автономной системы отопления температура под кузовом автомобиля может достигать высоких значений, например, из-за системы выпуска ОГ. Контакт горючих материалов с горячими деталями системы выпуска ОГ может привести к возгоранию. Существует опасность возгорания. Следите за тем, чтобы при работе автономной системы отопления с деталями автомобиля не соприкасались горючие материалы, например, листва, трава, газ, бензин, масло или иные воспламеняющиеся предметы. Выключайте автономное отопление перед заправкой топливом.

Необходимые для работы условия

- ▶ Автомобиль находится в состоянии покоя или в режиме готовности к эксплуатации.
- ▶ Аккумуляторная батарея транспортного средства достаточно заряжена.

При включенной автономной системе вентиляции/отопления аккумуляторная батарея разряжается. Поэтому максимальное время включения ограничено для сбережения ресурса аккумуляторной батареи. После пуска двигателя или непродолжительной поездки системой снова можно пользоваться.

- ▶ При автономном отоплении: достаточный уровень топлива в топливном баке. При низком уровне топлива в топливном баке и в стоящем на подъеме/спуске автомобиле функциональность автономной системы отопления может быть ограничена.
- ▶ Правильно настроены дата и время.
- ▶ Открыты дефлекторы системы вентиляции.

Включение/выключение автономной вентиляции/автономного отопления



1. Нажмите символ меню кондиционера в строке меню.
2. „Общие настройки“
3. „Автон. отопление/вентиляция“
4. Выберите нужную настройку.

Время отъезда

Общие положения

Чтобы уже в начале поездки установить комфортную температуру воздуха в салоне автомобиля, можно задать разные значения времени отъезда.

- ▶ Одноразовое время отъезда: можно установить время.
Система включается один раз.
- ▶ Время отъезда с днем недели: можно установить время и день недели.

Система включается в нужный день недели до заданного времени отправления.

Программирование времени отправления состоит из двух этапов:

- ▷ Установка времени отправления.
- ▷ Активация времени отправления.

Между настройкой и активацией времени отправления и запланированным моментом времени отправления должно пройти не менее 10 минут, чтобы для кондиционирования осталось достаточно времени.

Настройка времени отъезда





1. Нажмите символ меню кондиционера в строке меню.
2. „Общие настройки“
3. „Автон. отопление/вентиляция“
4. „Расписание отправлений“
5. Выберите нужное время отъезда.
6. Установите нужное время отъезда.
7. При необходимости выберите день недели.

Активация времени отъезда



1. Нажмите символ меню кондиционера в строке меню.
2. „Общие настройки“
3. „Автон. отопление/вентиляция“
4. „Расписание отправлений“
5. Активируйте нужное время отъезда.

Индикация

Символ	Описание
	Символ на приборной панели. Символ горит: автономное отопление включено.
	Символ на приборной панели. Символ горит: время отправления активировано. Символ мигает: автономная вентиляция включена.

Активация с помощью приложения My BMW

В зависимости от комплектации, автономную вентиляцию/автономное отопление можно включить с помощью приложения My BMW с функцией удаленного управления, выбрав предустановленное время отправления или напрямую.

Автономное кондиционирование с помощью удаленного пуска двигателя

Принцип действия

Функция автономного кондиционирования позволяет охладить или нагреть салон до необходимой температуры перед началом движения. Для этого система автоматически выполняет охлаждение, вентиляцию или обогрев в зависимости от температуры в салоне, температуры наружного воздуха и заданной температуры. Снег и лед в случае наличия удаляются легче.

Система для этого автоматически запускает двигатель и оставляет его на некоторое время включенным.

Указания по технике безопасности

ОПАСНОСТЬ

При заблокированной выхлопной трубе или недостаточной вентиляции вредные для здоровья выхлопные газы могут загрязнять среду вокруг автомобиля или проникать внутрь автомобиля. Отработавшие газы содержат вредные вещества без цвета и запаха. В закрытых помещениях или в помещениях с плохой вентиляцией выхлопные газы могут скапливаться за пределами автомобиля. Существует опасность для жизни. Держите выхлопную трубу свободной и обеспечьте достаточную вентиляцию. Не включайте автономного кондиционирования в закрытых или плохо проветриваемых помещениях, например, в закрытых гаражах.

ОСТОРОЖНО

Во время работы автономного кондиционирования температура под кузовом автомобиля может достигать высоких значений, например, из-за системы выпуска ОГ. Контакт горючих материалов с горячими деталями системы выпуска ОГ может привести к возгоранию. Существует опасность возгорания. Следите за тем, чтобы при работе системы автономного кондиционирования с деталями автомобиля не соприкасались горючие материалы, например, листва, трава, газ, бензин, масло или иные воспламеняющиеся предметы.

Необходимые для работы условия

- ▷ Автомобиль находится в состоянии покоя или в режиме готовности к эксплуатации.
- ▷ Аккумуляторная батарея заряжена в достаточной мере.
- ▷ Достаточный уровень топлива в топливном баке.
- ▷ Закрыта крышка капота.
- ▷ Проверьте правильность настройки даты и времени в автомобиле.
- ▷ Открыты дефлекторы системы вентиляции.

Разблокировать автоматический пуск двигателя

Перед использованием системы необходимо разблокировать автоматический запуск двигателя. Только тогда возможно автоматическое включение двигателя для создания климатических условий в салоне автомобиля.



1.  Нажмите символ меню кондиционера в строке меню.
2. „Общие настройки“
3. „Автономное кондициониров.“
4. „Дистанц. запуск двигателя“
5. „Пуск двигателя для кондиц.“
6. Подтвердите Положение об ограничении ответственности.

Включение/выключение автономного кондиционирования

Общие положения

По соображениям безопасности система автоматически отключается макс. через 15 минут.

Систему можно включать не более двух раз подряд.

Система снова находится в распоряжении, после того как была активирована и снова деактивирована готовность к движению.

Включение через iDrive



1. Нажмите символ меню кондиционера в строке меню.
2. „Общие настройки“
3. „Автономное кондициониров.“
4. „Запустить сейчас“

Включение/выключение с помощью автомобильного ключа

Система может также включаться и выключаться с ключа автомобиля.



Трижды в течение 1 секунды нажмите кнопку на ключе автомобиля.

После нажатия кнопки на автомобильном ключе пройдет ок. 3 секунд до включения двигателя.

Для выключения системы снова нажмите кнопку три раза.

Выключение кнопкой Старт/Стоп

Систему можно выключить напрямую нажатием кнопки Старт/Стоп, не нажимая на педаль тормоза.

Кондиционирование по времени отправления

Общие положения

Чтобы уже в начале поездки установить комфортную температуру воздуха в салоне автомобиля, можно задать в системе запланированные значения времени отправления.

- ▶ Одноразовое время отправления: можно установить время запланированного отправления.

Система включается один раз.

- ▶ Время отправления и день недели: можно установить время и день недели запланированного отъезда.

Программирование времени отправления состоит из двух этапов:

- ▶ Установка времени отправления.
- ▶ Активация времени отправления.

Система автоматически активируется за несколько минут до заданного времени отправления. После заданного времени отправления система отключается не сразу.

Из соображений безопасности кондиционирование ко времени отправления можно осуществить только один раз.

Система снова находится в распоряжении, после того как была активирована и снова деактивирована готовность к движению.

Соблюдайте указания по использованию автомобиля по назначению.

Дополнительная информация:

Личная безопасность, см. стр. 9.

Настройка времени отъезда



1. Нажмите символ меню кондиционера в строке меню.
2. „Общие настройки“
3. „Автономное кондициониров.“
4. „Расписание отправлений“
5. Установите время отъезда.
6. При необходимости выберите день недели.

Активация времени отъезда

1.  Нажмите символ меню кондиционера в строке меню.
2. „Общие настройки“
3. „Автономное кондициониров.“
4. „Расписание отправлений“
5. Активируйте нужное время отъезда.

Индикация



На панели приборов:

Двигатель работает для обеспечения функционирования автономного кондиционера. Автомобиль не готов к движению.

нию.

Символ	Описание
	Символ на приборной панели. Символ горит: время отправления активировано. Символ мигает: автономное кондиционирование включено.

Сигналы подтверждения автомобиля

Включение системы подтверждается двукратным миганием.

Стояночные огни включены, пока включена система.

Внутреннее оснащение

Оснащение автомобиля

В данной главе описаны варианты комплектации, системы и функции, которые доступны сейчас или будут доступны в дальнейшем в зависимости от модели, даже если их нет в конкретном автомобиле.

Дополнительная информация:

Комплектация транспортного средства, см. стр. 8.

Встроенный универсальный пульт дистанционного управления

Принцип действия

С помощью интегрированного универсального пульта дистанционного управления, встроенного в салонное зеркало, можно управлять радиоуправляемыми системами, например, устройством открывания ворот гаража, охранной сигнализацией или системами замков.

Общие положения

Интегрированный универсальный пульт дистанционного управления заменяет до трех различных пультов дистанционного управления. Для управления необходимо запрограммировать нужные функции для кнопок на внутреннем зеркале заднего вида.

При продаже автомобиля в целях безопасности сначала удалите сохраненные функции.

Антенну радиоуправляемой системы следует размещать по возможности вдали от

металлических предметов, чтобы обеспечить оптимальное функционирование.

Указание по технике безопасности

ОСТОРОЖНО

При управлении системами с дистанционным радиоуправлением с помощью интегрированного универсального пульта дистанционного управления, например, гаражными воротами, возникает риск защемления конечностей. Существует опасность травмирования или повреждения имущества. При программировании и управлении следите за тем, чтобы зона перемещения соответствующего устройства оставалась свободной. Также следуйте инструкции по эксплуатации ручного радиопередатчика.

Совместимость

Интегрированное универсальное дистанционное управление не поддерживается в диапазонах частоты от 27 МГц до 40 МГц.



При наличии изображения такого символа на упаковке или в руководстве по эксплуатации радиоуправляемой системы она, как правило, совместима с интегрированным универсальным пультом дистанционного управления.

Список совместимых пультов управления доступен в интернете на сайте: www.homelink.com

HomeLink является зарегистрированным товарным знаком компании Gentex Corporation.

На дополнительные вопросы ответят сотрудники авторизованной СТОА, другой

квалифицированной СТОА или специализированной СТО.

Органы управления на салонном зеркале



- ▷ Кнопки, стрелка 1.
- ▷ Светодиод, стрелка 2.
- ▷ Пульт управления радиуправляемой системы, стрелка 3.

Программирование интегрированного универсального пульта дистанционного управления

Необходимое для работы условие

Аккумулятор пульта управления в момент программирования должен быть полностью заряжен, чтобы обеспечить оптимальный радиус действия интегрированного универсального пульта дистанционного управления.

Программирование отдельных кнопок

1. Автомобиль остановите в радиусе действия радиуправляемого устройства.
2. Включите готовность к эксплуатации.
3. Выберите нужную кнопку на салонном зеркале:
 - ▷ Программирование свободной кнопки:

Нажмите кнопку.

- ▷ Программирование назначенной кнопки:
Удерживайте нажатой кнопку в течение 20 секунд.

Светодиод на внутреннем зеркале заднего вида медленно мигает оранжевым светом.

4. Держите пульт управления радиуправляемой системы на расстоянии прим. от 2,5 до 30 см от кнопок на салонном зеркале.

Необходимое расстояние зависит от пульта управления.

5. Удерживайте нажатой кнопку на пульте управления.
6. Светодиоды могут светиться разным образом:

- ▷ Светодиод горит зеленым: программирование завершено. Отпустите кнопку.
- ▷ Светодиод быстро мигает зеленым: пульт управления распознан, но программирование не завершено.

Удерживайте нажатой кнопку на салонном зеркале в течение 2 секунд. Трижды повторите данный процесс.

Если интегрированный универсальный пульт дистанционного управления все же не готов к работе, продолжайте с пункта особенностей радиосистемы с переменным кодом.

- ▷ Светодиод через 60 секунд не горит зеленым светом: невозможно завершить процесс программирования. Повторите пункты с 3 по 5.

Особенности работы в радиосистемах с переменным кодом

В устройствах с радиосистемой с переменным кодом требуется дополнительная

синхронизация интегрированного универсального пульта дистанционного управления и устройства.

Информацию о синхронизации см. в руководстве по эксплуатации радиоуправляемой системы.

1. Выполните программирование нужной кнопки на салонном зеркале.
2. Найдите и нажмите кнопку синхронизации радиоуправляемой системы, например, на гаражных воротах.

На следующий этап остается около 30 секунд.

С помощью второго человека синхронизацию выполнять легче.

3. В течение 3 секунд удерживайте нажатой программируемую кнопку на салонном зеркале.

При необходимости повторите этот шаг до трех раз, чтобы завершить синхронизацию. Если синхронизация завершена, запрограммированная функция будет выполнена.

Управление

После программирования радиоуправляемой системой можно будет управлять с кнопки на салонное зеркале.

Удерживайте нужную кнопку радиоуправляемой системы в радиусе действия до тех пор, пока не сработает функция.

Светодиод на салонном зеркале непрерывно горит зеленым при передаче радиосигнала.

Удаление настройки кнопок ключа

Настройки кнопок ключа невозможно удалить по отдельности.

Одновременно нажмите обе внешние кнопки на салонном зеркале примерно на

10 секунд, пока светодиод не начнет быстро мигать зеленым светом.

Все сохраненные настройки кнопок ключа удаляются.

Солнцезащитный козырек

Противоослепляющая защита

Откиньте солнцезащитный козырек вниз или вверх.

Противоослепляющая защита сбоку

Откидывание солнцезащитного козырька

1. Откиньте солнцезащитный козырек вниз.
2. Достаньте из одного крепления и поверните к боковому окну.

Складывание солнцезащитного козырька

Закрытие выполняется в обратной последовательности.

Косметическое зеркало

Косметическое зеркало находится в солнцезащитном козырьке за накладкой.

Розетки

Принцип действия

С включенной готовностью к эксплуатации или готовностью к движению розетку можно использовать для питания электроприборов.

Общие положения

Полная нагрузка всех розеток при этом не должна превышать 140 Вт при напряжении 12 В.

Не повредите розетку, вставляя в нее неподходящий штекер.

Указания по технике безопасности

ОСТОРОЖНО

Устройства и кабели в зоне раскрытия подушек безопасности могут препятствовать раскрытию подушек безопасности или при раскрытии падать в салон, например, портативные навигационные приборы и т. п. Существует опасность травмирования и повреждения имущества. Следите за тем, чтобы в зоне раскрытия подушек безопасности не находились устройства и кабели.

ОСТОРОЖНО

Зарядные устройства, заряжающие аккумуляторную батарею транспортного средства от розетки или от прикуривателя в автомобиле, могут привести к перегрузке или повреждению бортовой сети 12 В. Существует опасность травмирования или повреждения имущества. Подключайте зарядные устройства для аккумуляторных батарей только к выводам плюса аккумуляторной батареи в моторном отсеке.

ОСТОРОЖНО

Металлические предметы, попавшие или вставленные в электронные интерфейсы, например розетки или разъемы USB, могут вызвать короткое замыкание и повредить интерфейс. Существует опасность травмирования и повреждения имуще-

ства. Убедитесь, что в электронные интерфейсы не попали и не вставлены никакие металлические предметы. Сразу после использования розетки вставьте прикуриватель или крышку розетки на место.

Передний центральный подлокотник

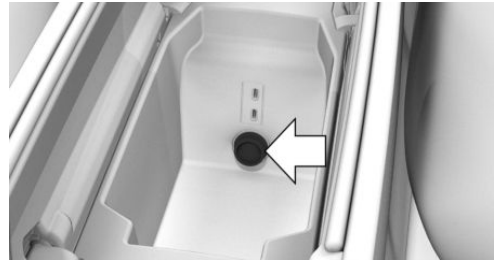

Розетка находится в центральном подлокотнике.

Разъем USB

Общие положения

Соблюдайте указания по подключению мобильных устройств к разъему USB, приведенные в разделе «USB-соединения».

Дополнительная информация:

USB-соединение: см. руководство пользователя систем навигации, развлечения и связи.

Указание по технике безопасности

ОСТОРОЖНО

Металлические предметы, попавшие или вставленные в электронные интерфейсы, например розетки или разъемы USB, могут вызвать короткое замыкание и повредить интерфейс. Существует опасность

травмирования и повреждения имущества. Убедитесь, что в электронные интерфейсы не попали и не вставлены никакие металлические предметы. Сразу после использования розетки вставьте прикуриватель или крышку розетки на место.

- ▷ Разъем USB типа C.
- ▷ Для зарядки мобильных устройств.
- ▷ Зарядный ток: макс. 3 А/45 Вт.

В центральном подлокотнике спереди



В центральном подлокотнике находятся два разъема USB.

Характеристики:

- ▷ Разъем USB типа C.
- ▷ Для зарядки мобильных устройств и передачи данных.
- ▷ Зарядный ток: макс. 3 А.

В центральном подлокотнике сзади

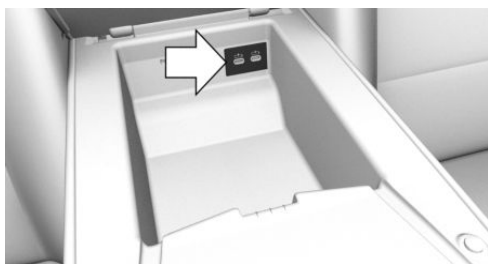

В центральном подлокотнике находятся два разъема USB.

Характеристики:

Общие положения

На спинках передних сидений находятся крепления и различные разъемы для подключения.

- ▷ Крепления для специальных принадлежностей, например универсальные держатели для планшетов или вешалок.
- ▷ Разъемы USB.

Характеристики разъемов USB:

- ▷ Разъем USB типа C.
- ▷ Для зарядки мобильных устройств.
- ▷ Зарядный ток: макс. 3 А/45 Вт на одно сиденье.

Дополнительную информацию можно получить на авторизованной СТОА, другой квалифицированной СТОА или специализированной СТО.

Обзор

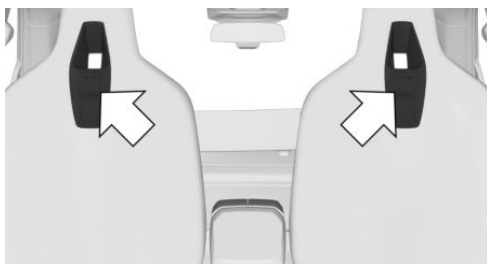

Крепления для фиксации специальных принадлежностей и разъемы USB расположены под обозначенными кожухами.

Монтаж специальных принадлежностей

1. Сдвиньте кожух вверх до упора.



2. Установите специальные принадлежности, см. руководство по монтажу.

Отсек для беспроводной зарядки

Принцип действия

Отсек для беспроводной зарядки обеспечивает беспроводную зарядку смартфонов, сертифицированных по стандарту Qi.

Общие положения

Поддержка функций быстрой зарядки зависит от смартфона.

Встроенный вентилятор обеспечивает охлаждение заряжаемого устройства.

При помещении смартфона в отсек для беспроводной зарядки следите за тем, чтобы в нем не было никаких предметов, кроме заряжаемого смартфона.

 Процесс зарядки отображается следующим образом:

- ▶ Отсек в центральной консоли: индикатор зарядки на дисплее управления.

Индикатор зарядки попеременно отображается в поле статуса с дополнительной информацией о статусе.

- ▶ Отсек в центральном подлокотнике сзади: индикатор зарядки на BMW Touch Command.

Указания по технике безопасности

ОСТОРОЖНО

При зарядке устройства, поддерживающего стандарт Qi, в отсеке для беспроводной зарядки металлические предметы, находящиеся там вместе с устройством, могут очень сильно нагреваться. Если носители данных или электронные карты, например карты с чипом, магнитной полосой или возможностью передачи сигнала, находятся вместе с устройством в лотке, это может привести к их повреждению. Существует опасность травмирования и повреждения имущества. При зарядке мобильных устройств следите за тем, чтобы вместе с устройством в лотке не было посторонних предметов.

ОСТОРОЖНО

При зарядке мобильных устройств в отсеке для беспроводной зарядки возникает электромагнитное поле. Они могут влиять на работу кардиостимуляторов, имплантированных дефибрилляторов и т. п. Возникает опасность травмирования или опасность для жизни. При зарядке мобильных устройств верхняя часть тела должна находиться на дистанции не менее 5 см от отсека для беспроводной зарядки.

Обзор

Лоток поперек в центральной консоли:

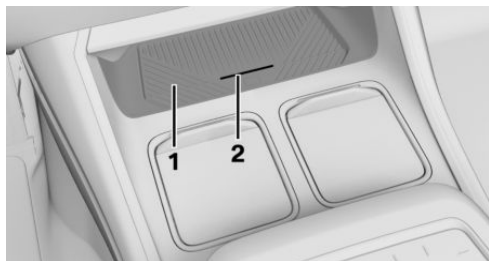

- 1 Место для хранения
- 2 Вентилятор

Отделение для мелких вещей в центральном подлокотнике сзади:

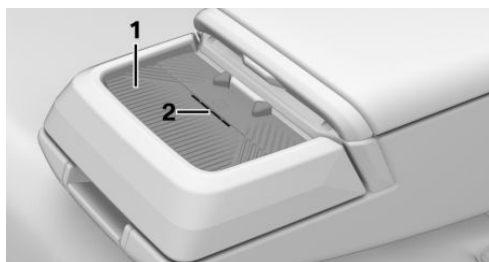

- 1 Место для хранения
- 2 Вентилятор

Необходимые для работы условия

- ▶ Заряжаемый смартфон должен быть сертифицирован по стандарту Qi.
- ▶ Готовность к эксплуатации включена.
- ▶ Включена функция зарядки.
- ▶ Размеры смартфона не должны превышать 170 x 85 x 18 мм.
- ▶ Защитные чехлы и наклейки должны подходить для беспроводной зарядки.
- ▶ Отделение для мелких вещей в центральном подлокотнике сзади: Резиновый коврик находится в отсеке.

- ▶ Смартфон, который требуется зарядить, находится в центре лотка. Дисплей смартфона обращен вверх.
- ▶ Отделение для мелких вещей в центральном подлокотнике сзади: Центральный подлокотник остается опущенным.

Включение/выключение зарядной функции

Дисплей управления

На дисплее управления можно включать и выключать функцию зарядки для отсеков спереди и сзади.

1.  Меню приложений
2. „Автомоб.“
3. „Системные настройки“
4. „Отсек для беспров. зарядки“
5. „Беспроводная зарядка“

BMW Touch Command

На BMW Touch Command можно включать и выключать функцию зарядки для отсека сзади.

1. „Телеф. связь“ или „Беспр. заряд.“
2. При необходимости „Беспров. зарядка“.
3. „Активир. зарядку“

Установка смартфона

Лоток в центральной консоли

Положите смартфон по центру лотка дисплеем вверх.

Отделение для мелких вещей в центральном подлокотнике сзади

1. Опустите центральный подлокотник.
2. Положите смартфон по центру лотка дисплеем вверх.

Функция напоминания

Общие положения

Если при выходе из автомобиля в отсеке для беспроводной зарядки в центральной консоли был забыт смартфон, поддерживающий стандарт Qi, то об этом может выводится предупреждение.

Предупреждение отображается на комбинации приборов.

Активация/деактивация функции напоминания

1.  меню «Приложения»
2. „Автомоб.“
3. „Системные настройки“
4. „Отсек для беспров. зарядки“
5. „Напоминание о моб. телеф.“

Физические границы работы системы

В следующих случаях может снизиться зарядный ток или временно прерваться процесс зарядки в отсеке для беспроводной зарядки.

- ▷ По причине слишком высокой температуры лотка и смартфона.
- ▷ При наличии каких-либо предметов между смартфоном и отсеком для беспроводной зарядки.
- ▷ Если носители данных или электронные карты, например карты с чипом, карты с магнитной полосой или карты с возможностью передачи сигналов, находятся между смартфоном и отсеком для беспроводной зарядки.
- ▷ Защитные чехлы и наклейки, толщина которых превышает 2 мм.
- ▷ Защитные чехлы и наклейки из неподходящего материала, например с магнитными компонентами.

- ▷ Навесные детали на смартфоне, например держатели.
- ▷ Из-за настроек на смартфоне, например, для зарядки. Соблюдайте соответствующие указания на дисплее управления и из руководства смартфона.

Салонная камера

Принцип действия

Салонная камера позволяет осуществлять видеозапись в салоне автомобиля.

Общие положения

Салонная камера позволяет выполнять следующие функции:

- ▷ Камера в салоне.
Возможны съемка, сохранение и воспроизведение медиафайлов.
- ▷ Функция дистанционного видеоконтроля салона.
Съемка салона автомобиля может выполняться при помощи приложения My BMW.
- ▷ Противоугонный видеорегистратор.
При срабатывании охранной сигнализации активируется автоматическая видеозапись в салоне автомобиля. Видеозапись может отображаться через приложение My BMW.

Защита данных

Общие положения

Допустимость видеofиксации и использования видеозаписей зависит от законодательства страны, в которой будет использоваться данная система. Ответственность за использование системы и за соблюдение действующего законодательства лежит на пользователе.

Производитель автомобиля рекомендует перед первым использованием убедиться в том, что использование системы не нарушает никакие законодательные или официальные ограничения в соответствующем государстве или регионе. Кроме того, необходимо регулярно проверять правомерность использования системы, в особенности при частом пересечении границ.

Информируйте о системе других водителей и пассажиров автомобиля. Кроме того, необходимо информировать о системе при передаче автомобиля.

Передача и сохранение данных

Передача и сохранение записей медиафайлов зависит от функции записи.

Камера в салоне:

- ▶ Передача данных на мобильное устройство, соединение с автомобилем по беспроводной локальной сети.
- ▶ Данные сохраняются в автомобиль или привязываются к BMW ID или водительскому профилю.

Функция дистанционного видеоконтроля салона:

- ▶ Передача данных с приложением My BMW на мобильное устройство, соединение с аккаунтом ConnectedDrive.
- ▶ Данные сохраняются в приложении My BMW и после передачи данных на мобильном устройстве.

Противоугонный видеорегиистратор:

- ▶ Передача данных с приложением My BMW на мобильное устройство, соединение с аккаунтом ConnectedDrive.
- ▶ Данные сохраняются в автомобиль и после передачи данных на мобильное устройство.

Дополнительную информацию об объеме и содержании обработки данных см. в Интернете на портале ConnectedDrive в уведомлении по защите данных/описании услуг.

Необходимые для работы условия

Камера в салоне:

- ▶ Приняты условия защиты данных. Защита данных, см. стр. 78.
- ▶ Камера активирована.

Для передачи записей медиаданных на мобильные устройства:

- ▶ Активирована передача данных.
- ▶ Мобильное устройство подключено к автомобилю по беспроводной локальной сети.

Функция дистанционного видеоконтроля салона/противоугонный видеорегиистратор:

- ▶ Приняты условия защиты данных.
- ▶ Приложение My BMW установлено на мобильном устройстве.
- ▶ Приложение My BMW привязано к аккаунту ConnectedDrive.
- ▶ Автомобиль припаркован и заблокирован.
- ▶ Противоугонный видеорегиистратор: комплектация с охранной сигнализацией.

Убедитесь, что лица пассажиров видны и не закрываются частично или полностью, например масками.

Обзор

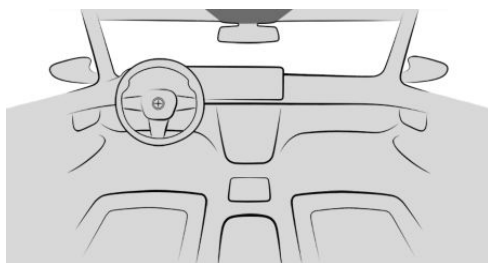

Салонная камера находится на потолке.

Дополнительная информация:

В зоне потолка, см. стр. 38.

Включение/выключение салонной камеры

Перед первым использованием салонной камеры необходимо активировать функцию записи и при необходимости передачу данных. Для этого подтвердите запрос на дисплее управления. Для отдельных функций системы может потребоваться дополнительная активация.

Соблюдайте действующие законодательные предписания.

Можно деактивировать и активировать функцию записи или передачу данных.

1.  меню «Приложения»
2. „Все приложения“
3. „Камера в салоне“
4. „Настройки“
5. Выберите нужную настройку.

Камера в салоне

Режим записи

Режим записи	Функция
„Один снимок“	Непосредственно перед срабатыванием записывается фото.
„Улыбнитесь“	При распознавании улыбки делается фотоснимок.
„Автоспуск (3 с)“	По истечении таймера делается фотоснимок.
„Серийное фото“	Непосредственно перед срабатыванием делается серия фотоснимков.

Запись фото

1.  меню «Приложения»
2. „Все приложения“

3. „Камера в салоне“
4. „Фото“
5. Выберите желаемый режим записи.
6. Запустите фотосъемку.

В зависимости от выбранного режима записи фотографирование происходит непосредственно после срабатывания, если распознана улыбка или истекло время таймера.

При серийной съемке отображается предпросмотр серии фотоснимков.

Запись видео

1. „MENU“
2. „Все приложения“
3. „Камера в салоне“
4. „Видео“
5. Начните запись видео.

Видеозапись ограничена по времени.

Просмотр записей медиаданных и управление ими

Сохраненные записи медиаданных можно отображать, передавать и удалять в автомобиле.

В некоторых экспортных исполнениях в целях вашей безопасности записи на дисплее управления отображаются только на скорости примерно до 3 км/ч.

1.  Меню приложений
2. „Все приложения“
3. „Камера в салоне“
4. „Галерея“
5. Выберите нужную запись медиаданных.
6. Выберите нужную настройку.

Для передачи записи медиаданных на мобильное устройство отсканируйте QR-код, отображаемый на дисплее. Запись медиаданных передается при открытии всплывающего окна на мобильном устройстве.

Мобильное устройство должно быть подключено к автомобилю по беспроводной локальной сети.

Настройки

1.  меню «Приложения»
2. „Все приложения“
3. „Камера в салоне“
4. „Настройки“
5. Выберите нужную настройку.

Для записи медиаданных салонной камерой можно задать отдельный жест.

Функция дистанционного видеоконтроля салона

Чтобы проверить салон, например, на предмет забытых в нем вещей, записи медиаданных салона автомобиля могут отображаться на мобильном устройстве с приложением My BMW.

Данная функция не предназначена для контроля оставленных в автомобиле людей или животных.

Противоугонный видеорегистратор

При срабатывании охранной сигнализации активируется автоматическая видеозапись в салоне автомобиля. Приложение My BMW информирует о записи мультимедийных данных. Видеозапись может отображаться на мобильном устройстве.

В автомобиле сохраняются до трех записей мультимедиа и синхронизируются с приложением My BMW. При сбросе настроек автомобиля до заводских из него удаляются сохраненные записи мультимедиа.

Занятые сиденья

Для распознавания занятых сидений также используется салонная камера.

Когда все двери закрыты, салонная камера регулярно включается автоматически. Система анализирует салон автомобиля, чтобы определить занятые сиденья. При этом видеозаписи не сохраняются. Когда салонная камера активирована, рядом с ее объективом горят два источника инфракрасного света. Источники инфракрасного света могут быть видны в зависимости от условий освещенности.



Места для хранения

Оснащение автомобиля

В данной главе описаны варианты комплектации, системы и функции, которые доступны сейчас или будут доступны в дальнейшем в зависимости от модели, даже если их нет в конкретном автомобиле.

Дополнительная информация:

Комплектация транспортного средства, см. стр. 8.

Указания по технике безопасности

ОСТОРОЖНО

Устройства, соединенные с автомобилем кабелем, например мобильные телефоны, а также незакрепленные предметы могут разлетаться по салону во время поездки, например, в случае аварии, торможении или объездном маневре. Существует опасность травмирования и повреждения имущества. Зафиксируйте устройства, соединенные с автомобилем кабелем, и незакрепленные предметы.

ОСТОРОЖНО

Открытые крышки отделений для мелких вещей, например перчаточного ящика или центрального подлокотника, выступают в салон и могут препятствовать срабатыванию подушки безопасности. Кроме того, во время поездки, например в случае аварии, торможения или объездного маневра, предметы из отделения для мелких вещей могут вылететь в салон. Существует опасность травмирования. По-

сле использования отделения для мелких вещей следует сразу же закрывать.

ОСТОРОЖНО

Противоскользящие подкладки, например, противоскользящие коврики, могут повредить переднюю панель. Закрепленные предметы могут отсоединиться. Существует опасность травмирования или повреждения имущества. Запрещается использовать противоскользящие подкладки.

Перчаточный ящик

Открытие перчаточного ящика

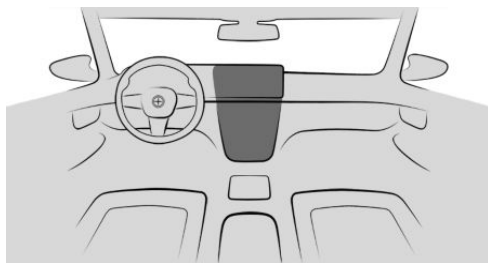

Нажмите кнопку.

Перчаточный ящик раскладывается автоматически.

Закрывание перчаточного ящика

Захлопните крышку.

Запирание перчаточного ящика

Для блокировки перчаточного ящика используйте режим для службы парковки.

Дополнительная информация:

Режим для службы парковки, см. стр. 110.

Сбой в работе

Разблокировка перчаточного ящика осуществляется с помощью электропривода. В случае неисправности или во время обновления BMW Remote Software Upgrade перчаточный ящик можно разблокировать вручную, например для того, чтобы срочно получить доступ к нужным предметам.

1. Откройте дверь переднего пассажира.
2. Снимите боковой кожух приборной панели с помощью подходящего тупого предмета.

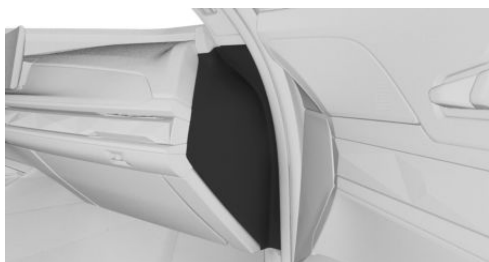

3. Потяните вниз или извлеките звукоизоляцию.
4. С помощью подходящего предмета, например отвертки, вдавите фиксатор внутрь.



5. Извлеките предмет из отверстия. Перчаточный ящик раскладывается.

После разблокировки перчаточного ящика вручную обратитесь на авторизованную СТОА, другую квалифицированную СТОА

или специализированную СТО для проверки стопорной системы.

Вещевые отделения в дверях

Общие положения

В дверях находятся вещевые отделения.

Указание по технике безопасности

ОСТОРОЖНО

Хрупкие бьющиеся предметы, например, стеклянные бутылки или стаканы, могут разбиться, например, при аварии, во время торможения или объезда. Осколки могут разлететься по салону. Существует опасность травмирования или повреждения имущества. Не пользуйтесь хрупкими бьющимися предметами во время поездки. Бьющиеся предметы перевозите только в закрытых местах для хранения.

Передний центральный подлокотник

Общие положения

В центральном подлокотнике между сиденьями находится отделение для мелких вещей.



Открытие центрального подлокотника

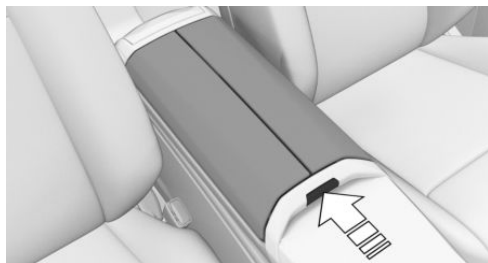

Нажмите кнопку.

Закрытие центрального подлокотника

Прижмите обе крышки до фиксации.

Центральный подлокотник сзади

Общие положения

В центральном подлокотнике между сиденьями находится отделение для мелких вещей.

Опускание центрального подлокотника

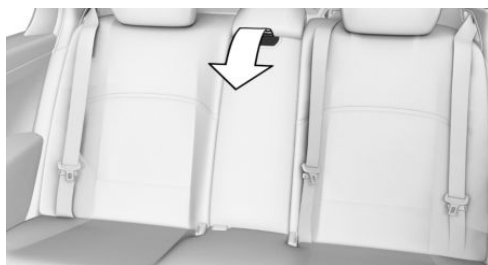

Откиньте центральный подлокотник за ручку вперед.

Открытие центрального подлокотника



Нажмите кнопку, стрелка 1, и поднимите крышку вверх, стрелка 2.

Закрытие центрального подлокотника

Нажимайте крышку вниз до фиксации.

Подстаканники спереди

Указание по технике безопасности

ОСТОРОЖНО

Неподходящая емкость в подстаканнике могут повредить подстаканник или вылететь в салон, например, при аварии, торможении или объездном маневре. Пролитые жидкости отвлекают от дорожной ситуации и могут привести к аварии и повреждению компонентов автомобиля. Горячие напитки могут повредить подстаканник или стать причиной ожогов. Существует опасность травмирования или повреждения имущества. Не вставляйте предметы в подстаканники с применением силы. Убедитесь в том, что контейнеры надежно закреплены в подстаканнике. Используйте легкие, небьющиеся и закрывающиеся емкости. Незамедлительно собирайте пролитую

жидкость. Не перевозите горячие напитки.

Незамедлительно собирайте пролитую жидкость. Не перевозите горячие напитки.

Открытие подстаканников



Потяните крышку назад до фиксации.

Закрывание подстаканников

Слегка потяните кожух ручки назад и отпустите. Крышка закроется автоматически.

Подстаканники сзади

Указания по технике безопасности

⚠ ОСТОРОЖНО

Неподходящая емкость в подстаканнике могут повредить подстаканник или вылететь в салон, например, при аварии, торможении или объездном маневре. Пролитые жидкости отвлекают от дорожной ситуации и могут привести к аварии и повреждению компонентов автомобиля. Горячие напитки могут повредить подстаканник или стать причиной ожогов. Существует опасность травмирования или повреждения имущества. Не вставляйте предметы в подстаканники с применением силы. Убедитесь в том, что контейнеры надежно закреплены в подстаканнике. Используйте легкие, небьющиеся и закрывающиеся емкости.

⚠ УВЕДОМЛЕНИЕ

При открытом подстаканнике центральный подлокотник нельзя откинуть назад. Существует опасность повреждения имущества. Прежде чем складывать средний подлокотник, вдавите крышки.

Открытие подстаканников

1. Опустите центральный подлокотник.

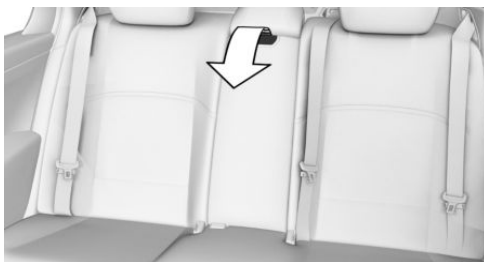

2. Нажмите кнопку. Подстаканник выдвигается самостоятельно.



Закрывание подстаканников

Полностью задвиньте подстаканник, чтобы он зафиксировался.



Крючки для одежды

Общие положения

Крючки для одежды находятся на поручнях и на стойке двери в задней части салона.

Указания по технике безопасности

ОСТОРОЖНО

Предметы одежды на крючках для одежды могут ограничивать обзор водителя. Существует опасность аварии. Вешайте одежду на крючки таким образом, чтобы обзор при движении оставался свободным.

ОСТОРОЖНО

Ненадлежащее использование крючков для одежды, например, при выполнении торможения или объездного маневра, может привести к опасной ситуации из-за вылетающих предметов. Существует опасность травмирования и повреждения имущества. Вешайте на крючки для одежды только легкие предметы, например, одежду.

Багажное отделение

Оснащение автомобиля

В данной главе описаны варианты комплектации, системы и функции, которые доступны сейчас или будут доступны в дальнейшем в зависимости от модели, даже если их нет в конкретном автомобиле.

Дополнительная информация:

Комплектация транспортного средства, см. стр. 8.

Загрузка

Указания по технике безопасности

ОСТОРОЖНО

Большая общая масса может привести к перегреву шин, внутренним повреждениям и внезапному падению давления в шинах. Возможно отрицательное влияние на динамические качества, например, снижается курсовая устойчивость автомобиля при торможении, увеличивается тормозной путь и изменяется поворачиваемость. Существует опасность аварии. Соблюдайте допустимую нагрузку на шины и не превышайте допустимую общую массу.

ОСТОРОЖНО

При превышении допустимой общей массы и допустимых нагрузок на ось эксплуатационная безопасность автомобиля не гарантируется. Существует опасность аварии. Не превышайте

допустимую общую массу и допустимые нагрузки на ось.

ОСТОРОЖНО

Устройства, соединенные с автомобилем кабелем, например мобильные телефоны, а также незакрепленные предметы могут разлетаться по салону во время поездки, например, в случае аварии, торможении или объездном маневре. Существует опасность травмирования и повреждения имущества. Зафиксируйте устройства, соединенные с автомобилем кабелем, и незакрепленные предметы.

ОСТОРОЖНО

Неправильно уложенные предметы могут скатиться или отлететь в салон, например, при аварии, выполнении торможения или объездных маневров. Эти предметы могут попасть в пассажиров автомобиля и травмировать их. Существует опасность травмирования и повреждения имущества. Предметы и грузы должны быть уложены и зафиксированы надлежащим образом.

УВЕДОМЛЕНИЕ

Жидкости в багажном отделении могут вызвать повреждения. Существует опасность повреждения имущества. Следите за тем, чтобы жидкости в багажном отделении не вытекали.

Укладка и фиксация груза

- ▷ Прикройте острые края и углы груза.
- ▷ Закрепите вспомогательные средства для фиксации груза в крепежных проушинах багажника.
- ▷ Небольшой и легкий груз: зафиксируйте натяжными ремнями, стяжными лентами или сеткой багажного отделения.
- ▷ Большой и тяжелый груз: зафиксируйте строповочными средствами.
- ▷ Тяжелый груз: укладывайте как можно ближе к передней части, непосредственно за спинками задних сидений и внизу.
- ▷ Очень тяжелый груз: укладывайте как можно ближе к передней части, непосредственно за спинками задних сидений и внизу. При незанятых задних сиденьях вставьте внешние ремни безопасности в соответствующий противоположный замок.

Крепежные проушины в багажном отделении

Общие положения

Закрепите вспомогательные средства для фиксации груза, например крепежные ленты, дополнительные крепления для багажа, стяжные ленты или сетки багажного отделения, в крепежных проушинах.

Обзор



Крепежные проушины находятся на пороге багажника и на боковых сторонах багажника.

Многофункциональный крюк

Общие положения

В багажнике с левой и с правой стороны находится многофункциональный крюк.

Указание по технике безопасности

ОСТОРОЖНО

Неадекватное использование многофункционального крюка, например, при выполнении торможения или объезда, может привести к опасной ситуации из-за разлетающихся предметов. Существует опасность травмирования и повреждения имущества. Вешайте на многофункциональный крюк только легкие предметы. Тяжелый багаж перевозите только соответствующим образом закрепив его в багажном отсеке.

Отделение для мелких вещей сбоку слева

Общие положения

В багажном отделении с левой стороны находится отделение для мелких вещей.

Открывание отделения для мелких вещей



Поверните поворотный затвор кожуха на 90°, стрелка 1, и откиньте вверх облицовку, стрелка 2.

Система сквозной погрузки

Принцип действия

Система сквозной погрузки позволяет перевозить длинные предметы, например, лыжи.

Открытие люка для перевозки длинномерных предметов

1. Опустите центральный подлокотник.
2. Отсоедините кожу.

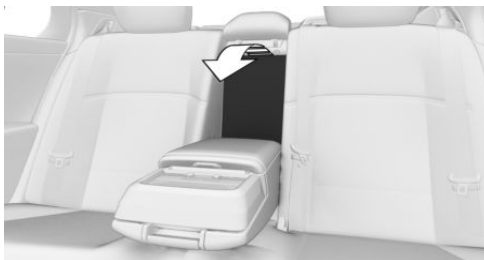

3. Потяните ручку вниз, стрелка 1, и откиньте накладку вперед, стрелка 2.

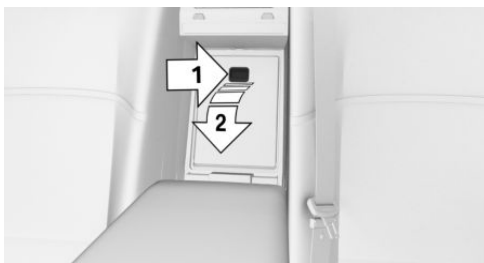

Особенности эксплуатации

Оснащение автомобиля

В данной главе описаны варианты комплектации, системы и функции, которые доступны сейчас или будут доступны в дальнейшем в зависимости от модели, даже если их нет в конкретном автомобиле.

Дополнительная информация:

Комплектация транспортного средства, см. стр. 8.

Указания по обкатке

Общие положения

Подвижные детали должны приработаться друг к другу.

Приведенные ниже указания помогут продлить срок службы автомобиля и сделать его эксплуатацию более экономичной.

Во время обкатки не используйте управление ускорением.

Указание по технике безопасности

⚠ ОСТОРОЖНО

Из-за новых деталей и компонентов системы безопасности и системы помощи водителю могут реагировать с задержкой. Существует опасность аварии. После установки новых деталей или во время обкатки нового автомобиля используйте сдержанную манеру вождения и при необходимости своевременно вмешайтесь. Соблюдайте указания по обкатке соответствующих деталей и компонентов.

Двигатель, КПП и осевой привод

До 2000 км

Не превышайте максимальную частоту вращения коленвала двигателя и скорость:

- ▶ Для бензиновых двигателей 4500/мин и 160 км/ч.
- ▶ Для дизельных двигателей, 3500 об/мин и 150 км/ч.

Избегайте полной нагрузки и режима KickDown.

Для 760i: во время прохождения автомобилем первых 500 км максимальная мощность двигателя снижена и постепенно увеличивается.

От 2000 км

Можно постепенно увеличивать число оборотов и скорость.

Шины

Сцепление новых покрышек с дорожным полотном становится оптимальным только после обкатки, что обусловлено технологией их изготовления.

Во время прохождения первых 300 км двигайтесь в сдержанном режиме.

Тормозная система

Во избежание эффектов, которые могут привести к шуму тормозов, тормозные диски и тормозные накладки должны приработаться. Первые 500 км двигайтесь на умеренной скорости.

После замены деталей

Заново выполните указания по обкатке, если были заменены компоненты, о которых говорилось выше.

Общие указания

Закрывание крышки багажника

Указание по технике безопасности

ОСТОРОЖНО

Открытая крышка багажника выступает за габариты автомобиля и при аварии, торможении или выполнении объездного маневра может травмировать пассажиров и других участников дорожного движения или повредить автомобиль. Кроме того, в салон могут попасть отработавшие газы или вода. Существует опасность травмирования или повреждения имущества. Движение с открытой крышкой багажника запрещено.

Движение с открытой крышкой багажника

Если все же требуется движение с открытой крышкой багажника:

- ▶ Закройте все окна.
- ▶ Значительно увеличьте интенсивность вентиляции.
- ▶ Двигайтесь в умеренном режиме.
- ▶ Зафиксируйте крышку багажника, например с помощью натяжного ремня для крепления груза.

Горячая система выпуска ОГ

ОСТОРОЖНО

Во время поездки температура под кузовом автомобиля может достигать высоких значений, например, из-за выхлопной системы. Прикосновение к выхлопной системе может привести к ожогам. Существует опасность травмирования. Не касайтесь горячей системы выпуска

отработавших газов, включая выхлопную трубу.

ОСТОРОЖНО

При соприкосновении воспламеняющихся материалов, например, листьев или травы, с горячими частями системы выпуска ОГ эти материалы могут воспламениться. Существует опасность возгорания и травмирования. Не снимайте имеющиеся термозащитные щитки и не устанавливайте защиту днища. Следите за тем, чтобы в режиме движения, на холостом ходу или во время парковки воспламеняющиеся материалы не могли соприкоснуться с горячими частями автомобиля.

Фильтр выхлопной системы

Принцип действия

Фильтр выхлопной системы задерживает частицы сажи. Фильтр выхлопной системы очищается при необходимости сжиганием частиц сажи при высоких температурах.

Общие положения

Во время очистки продолжительностью в несколько минут может возникать следующее:

- ▶ Двигатель некоторое время работает неровно.
- ▶ Для обычного наращивания мощности понадобится более высокая частота вращения.
- ▶ Возможен повышенный расход топлива. Повышенный расход топлива учитывается на индикаторе текущего расхода как среднее значение.

- ▶ Небольшое дымление из системы выпуска ОГ, даже после выключения двигателя.
- ▶ Шумы, например, работа вентилятора радиатора, даже в течение нескольких минут после выключения двигателя.

Движение вентилятора радиатора по инерции в течение нескольких минут является нормой даже при поездках на короткие расстояния.

Обнаружен жидкий конденсат в системе привода

Различные профили движения обеспечивают надлежащую работу привода. Манера вождения с низкой нагрузкой в течение длительного времени может привести к нарушению работы (например, к образованию конденсата в приводе). Иногда это можно предотвратить благодаря увеличению времени работы двигателя с более высокими нагрузками.

Во время ближайшей поездки за пределами населенных пунктов в течение примерно 30 минут выполняйте следующее.

При бензиновом двигателе:

- ▶ Отключите систему круиз-контроля.
- ▶ Активируйте программу Спорт.
- ▶ По возможности осуществляйте движение с переменной скоростью.

При дизельном двигателе:

- ▶ Активируйте программу Спорт.
- ▶ По возможности осуществляйте движение с постоянной скоростью.

Дополнительная информация:

КПП Steptronic, см. стр. 156.

Место размещения радиосистем

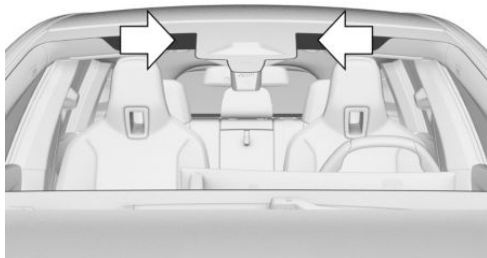

С солнцезащитным остеклением ветрового стекла: на выделенную поверхность не нанесено инфракрасное покрытие.

Выделенную поверхность можно использовать для установки радиосистем, например следующих.

- ▶ Устройство открывания ворот гаража.
- ▶ Устройства электронного сбора пошлин.
- ▶ Системы оплаты.

Остекление с функцией климатического комфорта

Остекление автомобиля полностью защищает кожу от вредного воздействия УФ-излучения.

Кроме того, остекление с функцией климатического комфорта снижает тепловое излучение и нагрев салона.

Мобильная связь в автомобиле

⚠ ОСТОРОЖНО

Электронное оборудование автомобиля и устройства мобильной связи могут влиять друг на друга. Когда мобильное устройство работает в режиме передачи, возникает излучение. Существует опасность травмирования или повреждения имущества. В салоне рекомендуется использовать устройства мобильной связи, например мобильные телефоны, только с прямым подключением к наружной ан-

тенне или персональные eSIM, чтобы исключить взаимные помехи и отвести излучение из салона автомобиля.

максимальную скорость, указанные для движения по воде.

Аквапланирование

На влажной или размокнутой дороге между шиной и дорожной поверхностью может образоваться водяной клин.

Это явление известно как аквапланирование и может привести к частичной или полной потере сцепления с дорогой, потере управления автомобилем и способности торможения.

Водные преграды

Общие положения

Во время движения по воде соблюдайте следующее:

- ▶ Проезжать можно только с работающим двигателем внутреннего сгорания.
- ▶ Предотвратите остановку двигателя внутреннего сгорания, например деактивируйте функцию «Автоматический „Старт/стоп“».
- ▶ Езьте только по стоячей воде.
- ▶ Уровень воды не должен превышать 25 см.
- ▶ Езьте по воде со скоростью пешехода макс. до 5 км/ч.

Указание по технике безопасности

УВЕДОМЛЕНИЕ

При слишком быстром движении в слишком глубокой воде она может попасть в моторный отсек, электрическую систему или КПП. Существует опасность повреждения имущества. Не превышайте максимально допустимый уровень воды и

Надежное торможение

Общие положения

Автомобиль оснащен антиблокировочной системой в серийном исполнении.

В ситуациях, когда это требуется, выполните торможение до полной остановки. Чтобы обеспечить оптимальное усиление тормозного привода, во время торможения до полной остановки не уменьшайте давление на педаль тормоза.

Автомобиль сохранит управляемость. Случайные препятствия можно объехать, вращая руль по возможности спокойными движениями.

Гидравлические шумы при регулировке указывают на то, что антиблокировочная система работает.

Предметы в зоне хода педалей

ОСТОРОЖНО

Предметы в области пространства для ног водителя могут ограничить ход педалей или заблокировать нажатую педаль. Существует опасность аварии. Размещайте предметы в автомобиле таким образом, чтобы они были зафиксированы и не могли попасть в область пространства для ног водителя. Используйте напольные коврики, подходящие для автомобиля и надежно закрепленные на полу. Запрещается использовать незакрепленные ножные коврики и накладывать несколько ковриков друг на друга. Следите за тем, чтобы для педалей было достаточно свободного пространства. Следите за тем, чтобы коврики снова надежно фиксирова-

лись после их извлечения, например, для очистки.

Ощущение педали при начале движения

После включения режима готовности к движению из состояния покоя может возникнуть необычное впечатление от реагирования педали, например короткий или длинный ход педали. После полного отпущения педали тормоза ощущение педали обычное.

Влажность

При влажности, воздействии соли или сильном дожде через каждые несколько километров следует слегка притормаживать.

Эти действия не должны создавать помехи для других участников движения.

Возникающее при торможении тепло подсушивает тормозные диски и колодки и защищает их от коррозии.

Таким образом, в случае необходимости можно быть уверенным в полноценной силе торможения.

Спуск

Общие положения

Проезжайте длинные или крутые наклонные участки на той передаче, при которой тормозить необходимо меньше всего. В противном случае тормозная система может перегреться, а тормозное действие уменьшиться.

Переключаясь на более низкую передачу (вплоть до первой), можно увеличивать тормозное действие двигателя.

Указания по технике безопасности

ОСТОРОЖНО

Слабое, но продолжительное нажатие на педаль тормоза может привести к перегревам, износу тормозных колодок и даже к возможному выходу тормозной системы из строя. Существует опасность аварии. Избегайте чрезмерной нагрузки на тормоза.

ОСТОРОЖНО

На холостом ходу или при выключенной Готовности к движению важные для безопасности функции ограничены или больше недоступны, например, тормозное действие двигателя или усилители тормозного и рулевого приводов. Существует опасность аварии. Движение на холостом ходу или при выключенной Готовности к движению запрещено.

Коррозия тормозного диска

Коррозии тормозных дисков и загрязнению тормозных накладок способствуют:

- ▶ Редкая эксплуатация.
- ▶ Длительные простои.
- ▶ Небольшая нагрузка.
- ▶ Агрессивные, содержащие кислоту или щелочные очистители.

Пораженные коррозией тормозные диски при притормаживании создают эффект износа за счет трения, который в большинстве случаев уже нельзя устранить.

Конденсат из-под оставленного на стоянке автомобиля

Автоматический климат-контроль вырабатывает конденсат, который выводится под автомобилем.

Держатель флага

Указание по технике безопасности

⚠ УВЕДОМЛЕНИЕ

При движении с высокой скоростью закрепленный штандарт может получить повреждения, а также нанести повреждение автомобилю и держателю флага. Существует опасность повреждения имущества. Не превышайте скорость 130 км/ч. Перед началом движения с высокой скоростью снимите флаг.

Обзор

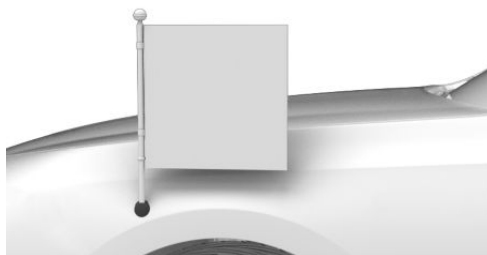

Держатель флага расположен сбоку на автомобиле.

Монтаж

1. Снимите защитный колпачок.
2. Вставьте флаг в горизонтальном положении.
3. Поверните флаг на 90° по часовой стрелке, чтобы зафиксировать его.

Движение по гоночной трассе

⚠ ОСТОРОЖНО

Автомобиль не рассчитан на автоспорт и участие в соревнованиях наподобие спортивных гонок. Существует опасность аварии. Не использовать автомобиль для мотоспорта или аналогичных соревнований.

Высокая механическая и тепловая нагрузка при движении в гоночном режиме приводит к повышенному износу. Подобный износ не покрывается гарантией.

Перед движением по гоночной трассе и после него обратитесь на авторизованную СТОА, другую квалифицированную СТОА или специализированную СТО для проверки автомобиля.

Прицеп и задний крепежный кронштейн

Оснащение автомобиля

В данной главе описаны варианты комплектации, системы и функции, которые доступны сейчас или будут доступны в дальнейшем в зависимости от модели, даже если их нет в конкретном автомобиле.

Дополнительная информация:

Комплектация транспортного средства, см. стр. 8.

Общие положения

Допустимые значения массы буксируемого груза, нагрузки на оси, вертикальной нагрузки на тягово-сцепное устройство и допустимый общий вес указаны в технических характеристиках.

Информацию о возможностях увеличения нагрузки можно получить на авторизованной СТОА, другой квалифицированной СТОА или специализированной СТО.

Если розетка подключения электрооборудования прицепа занята или при трогании с места автомобиль автоматически устанавливается на нормальный уровень.

Перед поездкой

Вертикальная нагрузка на тягово-сцепное устройство

По возможности вертикальная нагрузка на тягово-сцепное устройство не должна быть меньше 25 кг и должна быть близкой к максимальной вертикальной нагрузке на тягово-сцепное устройство.

Максимальный дополнительный груз автомобиля-тягача уменьшается из-за

массы тягово-сцепного устройства и нагрузки на тягово-сцепное устройство. Вертикальная нагрузка на тягово-сцепное устройство увеличивает массу автомобиля. Не превышайте допустимую общую массу автомобиля-тягача.

Загрузка

Распределяйте груз на погрузочной площадке максимально равномерно.

Дополнительный груз укладывайте как можно глубже и ближе к оси прицепа. Низкий центр тяжести прицепа повышает безопасность движения всего сочлененного транспортного средства.

Нельзя превышать допустимую общую массу прицепа и допустимый вес буксируемого груза для автомобиля. Определяющим является меньшее из значений.

Давление воздуха в шинах

Соблюдайте предписания по давлению воздуха в шинах автомобиля и прицепа.

В случае автомобиля речь идет о давлении воздуха в шинах для высоких нагрузок.

В случае прицепа решающее значение имеют предписания производителя.

После корректировки давления в шинах или присоединения/отцепления прицепа заново инициализируйте индикатор повреждения шин или выполните сброс системы контроля давления в шинах.

Дополнительная информация:

- ▶ Значения давления воздуха в шинах, см. стр. 410.
- ▶ Система контроля давления в шинах, см. стр. 422.
- ▶ Индикатор повреждения шин, см. стр. 429.

Наружные зеркала

Законодательством предписано наличие двух наружных зеркал, в которые были бы видны обе задние кромки прицепа. Такие зеркала можно приобрести в качестве специальных принадлежностей на авторизованной СТОА, другой квалифицированной СТОА или специализированной СТО.

Потребление электроэнергии

Общие положения

Перед началом движения проверьте работоспособность задних фонарей прицепа.

При транспортировке прицепа-дачи нужно экономить заряд аккумулятора, включая потребители электроэнергии на минимальное время.

Задние фонари прицепа

Мощность задних фонарей прицепа не должна превышать следующих значений:

- ▷ Указатели поворота: на каждую сторону по 42 ватта.
- ▷ Задние габаритные фонари: на каждую сторону по 50 ватт.
- ▷ Стоп-сигналы: всего 84 Вт.
- ▷ Задние противотуманные фонари: всего 42 ватта.
- ▷ Фары заднего хода: всего 42 Вт.

Тягово-цепное устройство с электрической шаровой головкой

Общие положения

Выдвижная шаровая головка находится у нижнего края кузова.

Указания по технике безопасности

ОСТОРОЖНО

Если шаровая головка не заблокирована, это может привести к нестабильному режиму движения и авариям. Существует опасность аварии или повреждения имущества. Перед началом движения с прицепом или задним крепежным кронштейном проверьте надежность блокировки шаровой головки.

УВЕДОМЛЕНИЕ

Тягово-цепное устройство предусмотрено для эксплуатации с прицепом. Если движение выполняется без прицепа или заднего крепежного кронштейна, то выдвинутую шаровую головку тягово-цепного устройства может перекосить. Существует опасность повреждения имущества. Задвиньте шаровую головку, если движение выполняется без прицепа или заднего крепежного кронштейна.

Обзор



Клавиша для выдвигания и задвигания шаровой головки находится в багажном отделении.

Необходимые для работы условия

- ▷ Автомобиль стоит в горизонтальном положении.
- ▷ Багажник открыт.
- ▷ Розетка подключения электрооборудования прицепа свободна.
- ▷ Режим движения с прицепом не активирован.
- ▷ Достаточная степень заряда аккумуляторной батареи.

Если система готова к эксплуатации, светодиод в кнопке горит зеленым цветом.

Выдвигание шаровой головки

1. Откройте багажное отделение.
2. Отойдите за пределы радиуса поворота шаровой головки позади автомобиля.



3. Нажмите клавишу в багажном отсеке.

Шаровая головка выдвигается наружу. Светодиод мигает зеленым светом.

4. Дождитесь, когда шаровая головка достигнет конечного положения и зафиксируется со слышимым щелчком.

Если шаровая головка заблокирована неправильно, светодиод в кнопке горит красным светом.

Задвигание шаровой головки

1. Отцепите прицеп или задний крепежный кронштейн.
2. При необходимости снимите навесные детали для стабилизационных приспособлений.
3. Вытащите из розетки подключения электрооборудования прицепа вилку и адаптер (при наличии).



4. Нажмите клавишу в багажном отсеке.

Шаровая головка задвигается. Светодиод мигает зеленым светом.

5. Подождите, пока шаровая головка достигнет конечного положения.

Отмена процесса поворота

Общие положения

Процесс задвигания/выдвигания прерывается, изменяется или не выполняется, если были превышены предельные значения тока, например, при очень низких температурах или механическом сопротивлении. Светодиод горит красным светом.

Повторите процесс задвигания/выдвигания

1. Включите готовность к движению.
2. Отойдите за пределы радиуса поворота шаровой головки позади автомобиля.



3. Удерживайте кнопку в багажном отделении нажатой до полного задвигания или выдвигания шаровой головки.

При необходимости повторите процесс задвигания/выдвигания при нажатой кнопке и работающем двигателе.

Светодиод кнопки горит зеленым светом, если шаровая головка достигла конечного положения.

Если процесс задвигания/выдвигания прерывается постоянно, обратитесь на авторизованную СТОА, другую квалифицированную СТОА или специализированную СТО.

Розетка подключения электрооборудования прицепа



Розетка подключения электрооборудования прицепа находится на тягово-сцепном устройстве.

Откройте крышку.

Проушина для предохранительного троса прицепа

Общие положения

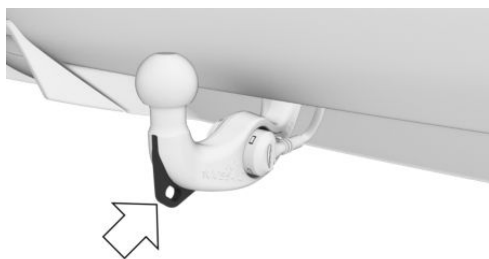

Для крепления предохранительного троса прицепа на тягово-сцепном устройстве предусмотрена специальная проушина.

Указания по технике безопасности

⚠ ОСТОРОЖНО

Неправильное закрепление предохранительного троса или предохранительной цепи прицепа могут привести к самопроизвольному отцеплению прицепа. Су-

ществует опасность аварии. Перед тем как начинать движение с прицепом, закрепите предохранительный трос или предохранительную цепь прицепа в проушине тягово-сцепного устройства надлежащим образом.

⚠ ОСТОРОЖНО

Из-за неправильного закрепления предохранительный трос или предохранительная цепь прицепа могут зацепиться, что способно стать причиной повреждения автомобиля или прицепа. Существует опасность аварии. Перед тем как начинать движение с прицепом, закрепите предохранительный трос или предохранительную цепь прицепа в проушине тягово-сцепного устройства надлежащим образом. Следите за тем, чтобы предохранительный трос или предохранительная цепь имели свободный ход и не волочились по земле.

Движение с прицепом или задним крепежным кронштейном

Общие положения

При движении с прицепом или задним крепежным кронштейном некоторые системы помощи водителю недоступны или работают с ограничениями. При определенных обстоятельствах, отображается сообщение системы контроля параметров автомобиля. Системы управления устойчивостью движения, например антиблокировочная система (ABS), по-прежнему доступны.

При необходимости выберите другую систему помощи водителю, доступную в режиме движения с прицепом, например активный круиз-контроль.

Дополнительная информация:

- ▷ Системы помощи водителю, см. стр. 263.
- ▷ Системы управления устойчивостью движения, см. стр. 258.
- ▷ Круиз-контроль, см. стр. 271.

Указания по технике безопасности

⚠ ОСТОРОЖНО

При движении на скорости от 80 км/ч прицеп может начать раскачиваться (в зависимости от конструкции и степени загрузки). Существует опасность аварии или повреждения имущества.

При движении с прицепом выбирайте соответствующую скорость. При раскачивании немедленно тормозите и максимально осторожно выполните необходимые корректирующие движения рулем.

⚠ ОСТОРОЖНО

Из-за повышенной нагрузки на ось при движении с прицепом необходимо регулировать давление воздуха в шинах. Поездка со слишком низким давлением воздуха в шинах может повредить шины. Существует опасность аварии или повреждения имущества. Не превышайте скорость 100 км/ч. Увеличьте давление в шинах тягача на 0,2 бар. При этом учитывайте указанное на шинах максимальное допустимое давление.

Эксплуатация с прицепом или задним крепежным кронштейном

Общие положения

При наличии документов, относящихся к розетке подключения электрооборудования прицепа, на дисплее управления отоб-

ражается меню выбора. В меню выбора укажите, движется ли автомобиль с прицепом или задним крепежным кронштейном.

При движении с прицепом или задним крепежным кронштейном, например задним кронштейном для перевозки велосипедов, и не занятой розеткой подключения электрооборудования прицепа возможны ограничения функции или сбои в работе некоторых систем помощи водителю. Во избежание сбоев в работе активируйте эксплуатацию прицепа или заднего крепежного кронштейна вручную.

Указание по технике безопасности

⚠ ОСТОРОЖНО

При неправильной настройке на дисплее управления возможны ограничения функциональности или сбои в работе некоторых систем помощи водителю. Существует опасность аварии. Следите за тем, чтобы при эксплуатации с прицепом или задним крепежным кронштейном была активирована соответствующая настройка.

Ручная активация/деактивация движения с прицепом

1. ■■ меню «Приложения»
2. „Автомоб.“
3. „Настройки вождения“
4. „Система помощи водителю“
5. „Движение с прицепом“
6. „Тип“
7. Выберите, движется ли автомобиль с прицепом/задним крепежным кронштейном или без него.

Максимальная скорость

Общие положения

В режиме движения с прицепом можно настроить допустимую максимальную скорость для автомобиля с прицепом. В зависимости от комплектации эта настройка учитывается в системах ограничения скорости.

Дополнительная информация:

- ▷ Индикатор ограничения скорости, см. стр. 263.
- ▷ Ассистент ограничения скорости, см. стр. 292.

Настройка максимальной скорости

1.  меню «Приложения»
2. „Автомоб.“
3. „Настройки вождения“
4. „Система помощи водителю“
5. „Движение с прицепом“
6. „Допустимая макс. скорость“
7. Выберите нужную скорость.

Подъемы

Общие положения

Движение с прицепом допустимо при уклоне 12 %.

Если в дальнейшем будут разрешены более высокие массы буксируемого груза, предел составит 8 %.

Трогание с места на подъемах

При нажатии на педаль акселератора стояночный тормоз автоматически отпускается.

Для предотвращения отката назад при трогании с места используйте Стояночный тормоз.

1.  Коротко нажмите и отпустите кнопку непосредственно перед началом движения.
Стояночный тормоз включен.
2. Для начала движения нажмите на педаль акселератора с достаточным усилием.

Спуск

На уклонах сочлененное транспортное средство склонно к раскачиванию.

Перед спуском вручную переключитесь на следующую, более низкую передачу и медленно спускайтесь.

Большие нагрузки и высокая наружная температура

УВЕДОМЛЕНИЕ

При длительном движении с большой массой буксируемого груза, при высокой наружной температуре и низком уровне топлива в топливном баке топливная система может перегреваться, вследствие чего мощность двигателя уменьшается. Существует опасность повреждения имущества. Своевременно производите заправку топливом. Следите за тем, чтобы при движении с большой массой буксируемого груза и при высокой наружной температуре топливный бак был заполнен больше чем на 1/4.

Ассистент движения с прицепом

Принцип действия

Ассистент движения с прицепом поддерживает движение задним ходом с прицепом.

При движении задним ходом рулевое управление передними колесами регулируется вводом угла изгиба и применяется в системе.

Оснащение автомобиля

Данная система возможно отсутствует в вашем автомобиле, например, из-за выбранного дополнительного оборудования, экспортного исполнения или возможности дальнейшего открытия допуска и обновления программного обеспечения. Это также относится к отдельным функциям системы.

Дополнительная информация:

Комплектация транспортного средства, см. стр. 8.

Общие положения

Угол изгиба определяет угол между автомобилем и прицепом и тем самым требуемое направление движения автомобиля с прицепом при движении задним ходом.

Ассистент движения с прицепом при движении задним ходом управляет автомобилем с прицепом не с помощью руля, а посредством непрерывного ввода данных и коррекции угла изгиба на дисплее управления.

Система принимает управление на себя. Регулирование скорости педалью акселератора и тормозом должно осуществляться водителем.

Соблюдайте указания из главы «Системы парковки».

Дополнительная информация:

Системы парковки, см. стр. 308.

Указания по технике безопасности

ОСТОРОЖНО

Система не освобождает водителя от личной ответственности за правильную оценку дорожной ситуации. Из-за системных ограничений система не может должным образом реагировать на все дорожные ситуации без участия водителя. Существует опасность аварии. Адаптируйте манеру вождения к ситуации на дороге. Следите за ситуацией на дороге, всегда оставайтесь готовыми к рулевому управлению и торможению, в соответствующих ситуациях активно действуйте.

ОСТОРОЖНО

Система не помогает избежать наезда на бордюр. Существует опасность травмирования или повреждения имущества. Следите за дорожной обстановкой и в соответствующих ситуациях действуйте незамедлительно

Необходимые для работы условия

- ▶ Прицеп присоединен и подключен.
- ▶ Система настроена на используемый прицеп.
- ▶ В зависимости от комплектации и экспортного исполнения, активировано движение с прицепом.
- ▶ Камера заднего вида чистая и ничем не перекрыта.

Обучение ассистента движения с прицепом

При каждом подсоединении прицепа необходимо заново программировать ассистент движения с прицепом.

На дисплее управления появляется сообщение, предлагающее водителю двигаться вперед с низкой скоростью и при этом управлять автомобилем.

Включение/выключение подсказок

Подсказки для ассистента движения с прицепом предоставляют подробную информацию о том, как управлять системой. Подсказки можно включить или выключить.

1. Выберите BMW ID или водительский профиль.
2.  меню «Приложения»
3. „Автомоб.“
4. „Настройки вождения“
5. „Система помощи водителю“
6. „Парковка“
7. „Подск. Ассист. движ. с приц.“

Движение назад с помощью ассистента движения с прицепом

1. Присоедините и подключите прицеп к автомобилю.
2. Обучение ассистента движения с прицепом.
3. В зависимости от комплектации и экспортного исполнения активируйте движение с прицепом на дисплее управления.

4.  В неподвижном автомобиле нажмите кнопку или включите передачу заднего хода.

Индикатор системы парковки отображается на дисплее управления.

5. „Запустить ассистент движ. с прицепом“
На дисплее управления отображается изображение с камеры заднего вида с обзором дышла прицепа и стилизо-

ванное изображение автомобиля с прицепом.

6. При необходимости подтвердите или выключите подсказки на дисплее управления.
7. При необходимости включите передачу заднего хода.
8. Настройте необходимый угол излома. Следуйте указаниям на дисплее управления.
9. Уберите руки с руля и осторожно двигайтесь назад, управляя движением с помощью педалей акселератора и тормоза.
P  Зеленый: система осуществляет рулевое управление.
При движении назад контролируйте пространство вокруг автомобиля.
При появлении препятствий немедленно остановитесь и примите рулевое управление на себя.
10. При необходимости во время движения отрегулируйте угол излома, чтобы скорректировать направление.
11. В конце маневра установите рычаг селектора в положение P.

Отмена работы ассистента движения с прицепом вручную

Маневрирование автомобиля с прицепом можно прервать вручную:

„Отменить“

Автоматическое прерывание работы ассистента движения с прицепом

Система автоматически прерывает работу в следующих ситуациях:

- ▷ При удерживании рулевого колеса или при самостоятельном управлении.
- ▷ При переключении с передачи заднего хода в положение рычага селектора D. Ассистент движения с прицепом переходит в режим ожидания.
Если после короткого пробега снова включается передача заднего хода, функция снова активна.
- ▷ При активации или вмешательстве в работу систем помощи водителю.
- ▷ Если индикацию на дисплее управления перекрывают сообщения.
- ▷ На скользком покрытии.
- ▷ При качении автомобиля, например, на склоне.
- ▷ При изменении условий окружающей среды.
- ▷ При скорости выше около 10 км/ч.

Включение/выключение защитного торможения прицепа

После каждого прерывания работы ассистента движения с прицепом выполняется защитное торможение прицепа и автомобиль фиксируется в неподвижном состоянии. Благодаря этому автомобиль с прицепом не сможет неконтролируемо укатиться. Защитное торможение прицепа можно включать и выключать.

1.  меню «Приложения»
2. „Автомоб.“
3. „Настройки вождения“
4. „Система помощи водителю“
5. „Парковка“
6. „Защитное тормож.прицепа“

Физические границы работы системы

Общие положения

Максимальная скорость ограничивается до около 10 км/ч.

На скорости около 7 км/ч подается предупреждение.

При превышении максимальной скорости функция отключается.

Функциональные ограничения

Функция может быть ограничена, например, в следующих ситуациях:

- ▷ Прицепы с поворотным кругом не поддерживаются.
- ▷ Наличие принадлежностей на дышле прицепа, например заднего кронштейна для перевозки велосипедов.
- ▷ Особая форма дышла и прицепа.
- ▷ Камера заднего вида загрязнена или закрыта.
Дополнительная информация:
Камеры, см. стр. 39.

Контроль устойчивости прицепа

Принцип действия

Система контроля устойчивости при движении с прицепом помогает прекратить раскачивание прицепа.

Система распознает маятниковые движения и автоматически плавно притормаживает автомобиль, чтобы выйти из опасного диапазона скоростей и стабилизировать автомобиль с прицепом.

Общие положения

Если розетка подключения электрооборудования прицепа занята, но прицеп не подсоединен (например, для заднего кронштейна для перевозки велосипедов, оборудованного освещением), то система также может сработать в экстремальных ситуациях.

Необходимое для работы условие

- ▷ Прицеп присоединен.
- ▷ Розетка подключения электрооборудования прицепа занята.
- ▷ Скорость превышает примерно 65 км/ч.

Физические границы работы системы

Система может не реагировать или реагировать слишком поздно, например, в следующих ситуациях:

- ▷ Если прицеп резко изменит направление, например, на скользкой дороге или рыхлом грунте.
- ▷ Если прицеп с высоким центром тяжести опрокинется, прежде чем будет распознано качательное движение.
- ▷ Если система динамический контроль устойчивости деактивирован или отключен.
- ▷ Если прицеп потребляет слишком мало тока для распознавания системой, например, потому что используются светодиодные задние фонари.

Задний крепежный кронштейн

Принцип действия

Шаровая головка тягово-сцепного устройства может использоваться в качестве

крепления для заднего крепежного кронштейна, например заднего кронштейна для перевозки велосипедов.

Общие положения

Система крепления сзади автомобиля, определенная производителем автомобиля соответствующей, доступна как специальная принадлежность. Можно использовать задний кронштейн для перевозки велосипедов не более чем для трех велосипедов.

Монтаж

Соблюдайте указания по установке заднего крепежного кронштейна.

Загрузка

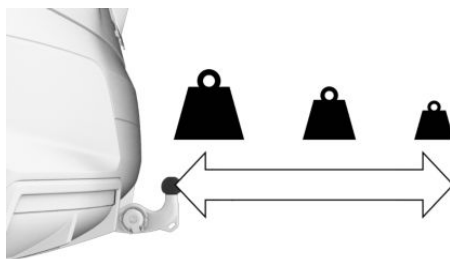

Допустимая полная масса нагруженного заднего крепежного кронштейна зависит от того, насколько далеко его центр тяжести удален от шаровой головки.

- ▷ При расстоянии от центра тяжести до шаровой головки до 30 см полная масса заднего крепежного кронштейна не должна превышать 75 кг.
- ▷ При расстоянии от центра тяжести до шаровой головки 60 см полная масса заднего крепежного кронштейна не должна превышать 35 кг.

- ▶ Тяжелый груз следует крепить как можно ближе к шаровой головке.
- ▶ Надежно крепите груз к заднему крепежному кронштейну и фиксируйте для предотвращения сдвига.

Перед поездкой

Перед началом движения проверьте работоспособность блоков задних фонарей на заднем крепежном кронштейне.

Максимальная мощность задних фонарей заднего крепежного кронштейна не должна превышать максимальную мощность задних фонарей прицепа.

Чтобы избежать ограничения функциональности и сбоев в работе систем помощи водителю, активируйте режим движения с прицепом соответствующим образом.

Дополнительная информация:

- ▶ Потребление электроэнергии, см. стр. 391.
- ▶ Эксплуатация с прицепом или задним крепежным кронштейном, см. стр. 393.

Движение с задним крепежным кронштейном

Загруженный задний крепежный кронштейн изменяет управляемость и динамические свойства автомобиля вследствие смещения центра тяжести.

При погрузке и движении учитывайте следующее.

- ▶ Не превышайте допустимую нагрузку на ось и допустимую полную массу.
- ▶ Двигайтесь спокойно, избегайте резкого трогания с места и торможения или быстрого прохождения поворотов.

Экономия топлива

Оснащение автомобиля

В данной главе описаны варианты комплектации, системы и функции, которые доступны сейчас или будут доступны в дальнейшем в зависимости от модели, даже если их нет в конкретном автомобиле.

Дополнительная информация:

Комплектация транспортного средства, см. стр. 8.

Снижение расхода топлива

Принцип действия

Автомобиль оборудован комплексом технологий, направленных на уменьшение значений расхода и эмиссии.

Некоторые меры могут повлиять на расход топлива и воздействие на окружающую среду:

- ▶ Уберите из автомобиля неиспользуемый груз.
- ▶ После использования снимите навесные детали, например несущий кронштейн задней части.
- ▶ Закройте окна во время движения.
- ▶ Регулярно проверяйте и при необходимости повышайте давление в шинах.
- ▶ Остановите двигатель на продолжительное время.
- ▶ При движении используйте превентивные меры, например, чаще позволяйте автомобилю катиться.

- ▶ Деактивируйте ненужные функции, например обогрев заднего стекла.
- ▶ Регулярно проводите техническое обслуживание автомобиля.

Адаптивная рекуперация

Принцип действия

С помощью адаптивной регенерации энергии торможения поддерживается предсмотрительная и ориентированная на комфорт манера вождения.

Система в зависимости от ситуации решает, будет ли происходить рекуперация энергии или автомобилю нужно двигаться накатом.

У автомобилей с технологией мягкого гибрида интенсивность рекуперации энергии торможения регулируется, благодаря чему при движении накатом автомобиль замедляется по-разному.

Общие положения

Данные карты и различные датчики анализируют текущую дорожную ситуацию, например, дистанцию до автомобиля впереди.

В зависимости от комплектации и экспортного исполнения доступна адаптивная рекуперация.

Активация/деактивация адаптивной рекуперации

При активации режима движения SPORT адаптивная рекуперация деактивируется.

При смене режима движения активируется адаптивная рекуперация.

Индикация

Показание на комбинации приборов

Адаптивная рекуперация может отображаться на комбинации приборов.

Дополнительная информация:

Индикация мощности, см. стр. 185.

Индикация на дисплее управления

Адаптивная рекуперация может отображаться на дисплее управления.

Дополнительная информация:

Текущий режим движения, см. стр. 193.

Движение накатом

Принцип действия

Привод позволяет осуществлять эффективное качение в положении рычага селектора D с минимальным замедлением. Этот режим движения называется движение накатом. Расход топлива при этом снижается.

На автомобилях с технологией мягкого гибрида топливо при необходимости не расходуется во время движения накатом.

Общие положения

Предусмотрительная манера езды помогает часто использовать эту функцию, а также позволяет экономить топливо с помощью режима движения накатом.

Движение накатом автоматически подстраивается под ту или иную дорожную ситуацию.

Режим движения накатом отображается в меню Live Vehicle как эффективное качество.

Дополнительная информация:

Текущий режим движения, см. стр. 193.

Примеры дорожных ситуаций

Если участок пути можно пройти без торможения, то рекомендуется проехать его накатом.

Примеры подходящих ситуаций:

- ▶ Качение на прямом спуске без препятствий.
- ▶ Движение накатом на участке без препятствий.

Избегайте позднего или сильного торможения.

Необходимые для работы условия

- ▶ Рычаг селектора установлен в положение D.
- ▶ Не нажата педаль тормоза.
- ▶ Не нажата педаль акселератора.
- ▶ Система распознает спокойную и равномерную манеру езды.
- ▶ Двигатель и КПП прогреты до рабочей температуры.
- ▶ Система не распознает затруднительные дорожные ситуации и особенности дороги.

Функция активна в диапазоне скоростей от прибл. 25 км/ч до 160 км/ч.

Управление с помощью подрулевых лепестков

Принцип действия

В зависимости от комплектации режимом движения накатом можно управлять с помощью подрулевых лепестков.

Активация/деактивация режима движения накатом с помощью подрулевых лепестков

Для активации нажмите и удерживайте правый подрулевой лепесток.

Для деактивации режима нажмите левый подрулевой лепесток.

Физические границы работы системы

- ▶ При недействительных, устаревших или недоступных навигационных данных.
- ▶ При наличии региональных ограничений на отрезках пути на основании карт.
- ▶ При временном или переменном ограничении скорости, как, например, в местах проведения ремонта дорожного покрытия.
- ▶ При активном круиз-контроле.
- ▶ При включенной функции Personal Pilot.
- ▶ При неисправных, загрязненных или закрытых датчиках.
- ▶ Движение в динамичном предельном диапазоне, а также движение на больших подъемах и спусках.
- ▶ Временно слишком низкая степень заряда аккумуляторной батареи или слишком большое потребление тока в бортовой сети.
- ▶ Движение с прицепом.

Efficient Mode

Принцип действия

Режим Efficient Mode поддерживает экономичную манеру вождения.

При определенных обстоятельствах в положении рычага селектора D двигатель отсоединяется от КПП. Автомобиль продолжает катиться дальше на холостом ходу, что позволяет экономить топливо. Рычаг селектора остается в положении D.

Дополнительно в зависимости от ситуации показываются рекомендации по экономич-

ному вождению, помогающие ехать с оптимизированным расходом топлива.

Достигнутый таким образом запас хода может отображаться на панели приборов в виде дополнительного запаса хода.

Обзор

Кнопка в автомобиле

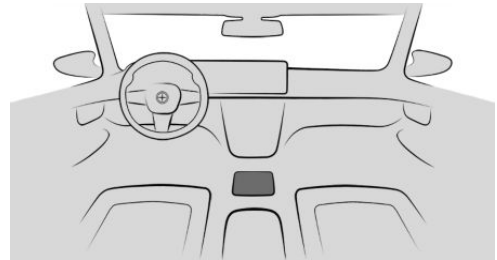

Конфигурация Efficient Mode

1. Нажмите кнопку  .
2. „EFFICIENT“
3. „Настройки“
4. Выберите нужную настройку.

Сброс настроек

1. Нажмите кнопку  .
2. „EFFICIENT“
3. „Настройки“
4. „Сбросить настройки“

Рекомендации по экономичному вождению

Принцип действия

Система помогает при прогнозирующей и ориентированной на комфорт манере вождения. Для этого информация карты и данные с датчиков используются для анализа текущей дорожной ситуации, например, для оценки предстоящих ограничений скорости и двигающихся впереди автомобилей. На основе данной информации водителю заранее даются указания по экономичной манере вождения. На дисплее управления экономичность манеры вождения отображается с делением на три категории.

Общие положения

Система использует различные индикаторы для помощи водителю в экономичной манере вождения.

Необходимые для работы условия

- ▶ Установлено положение рычага селектора D.
- ▶ Активирован режим Efficient Mode.

Индикация

Индикация мощности

При активации режима движения Efficient Mode индикация меняется соответствующим образом.

В зависимости от оснащения некоторая информация системы также отображается на проекционном дисплее.

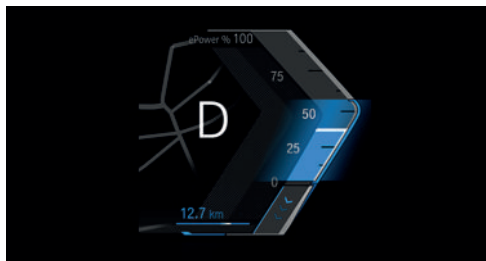

Экономичная область индикатора мощности окрашивается в синий цвет. Также отображается дополнительный запас хода.

Экономичная область корректируется в зависимости от дорожной ситуации.

Манера вождения является экономичной, когда индикатор мощности перемещается в пределах синей области. При неэкономичной манере вождения цвет индикатора меняется на серый.

Дополнительный запас хода

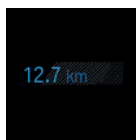

С помощью согласованной манеры езды можно добиться увеличения запаса хода.

На панели приборов увеличение запаса хода отображается как дополнительный запас хода.

Если дополнительный запас хода отображается серым или скрыт, то текущая манера вождения является неэффективной.

Цвет индикации становится синим, как только будут выполнены все условия для экономичного режима движения.

Интервалы сброса дополнительного запаса хода зависят от настроек данных поездки.

Индикация неэкономичной манеры езды



При движении выше экономичного диапазона отображается стрелка.

Индикация появляется, например, в следующих ситуациях:

- ▶ При слишком быстром ускорении.
- ▶ На очень высокой скорости.
- ▶ Впереди находится особый участок маршрута, например круговое движение.

Дополнительно отображается указание о снижении скорости.

Физические границы работы системы

Функция недоступна, например, в следующих ситуациях:

- ▶ При активном круиз-контроле.
- ▶ При включенной функции Personal Pilot.
- ▶ При движении с прицепом.

Превентивная манера вождения

Принцип действия

Индикатор информирует водителя о предстоящих ситуациях, когда нужно снизить скорость, например об ограничении скорости или круговом движении, даже когда их еще не видно. Информация о ситуации и расстояние до предстоящего участка пути появляется на панели приборов над текущим ограничением скорости. При поступлении указания с помощью определенного положения педали акселератора можно заставить автомобиль двигаться накатом, что позволит уменьшить скорость и экономить топливо до достижения этого отрезка пути.

Система рекомендует водителю своевременно снизить скорость, одновременно с этим на индикаторе мощности уменьшается экономичная область. Уменьшенная экономичная область на индикаторе мощности отображается до достижения данной области.

Показание на комбинации приборов

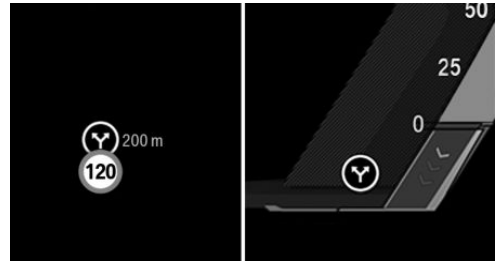

Указание на предстоящий отрезок пути выполняется в виде рекомендации дать автомобилю двигаться накатом.

Символ, например поворот, обозначает распознанный участок пути:

Символ Предстоящий участок пути



Поворот.



Предельная скорость или начало населенного пункта.



Круговое движение.



Отправление.



Поворот.

Физические границы работы системы

Индикатор дальнейших отрезков маршрута недоступен, например, в следующих ситуациях:

- ▷ При временном или переменном ограничении скорости, например в местах проведения дорожных работ.
- ▷ При недействительных, устаревших или недоступных навигационных данных.
- ▷ С ограничениями, зависящими от страны, на отрезке пути на базе карты.

Анализ экономичности

Общие положения

На дисплее управления оценивается эффективность манеры вождения с разделением на три категории, одной из которых является, например, ускорение. Анализируется текущая поездка.

Необходимое для работы условие

Функция доступна в режиме Efficient Mode.

Вызов анализа экономичности движения

1.  меню «Приложения»
2. „Автомоб.“
3. „Live Vehicle“

Дополнительная информация:

Live Vehicle, см. стр. [172](#)

Индикация на дисплее управления

Индикация анализа экономичности отображает эффективность стиля вождения.

Чем экономичнее стиль вождения, тем больше цветная область и тем быстрее увеличивается дополнительный запас хода.

При неэкономичном стиле вождения, наоборот, отображается область меньшего размера.

Заправка топливом

Оснащение автомобиля

В данной главе описаны варианты комплектации, системы и функции, которые доступны сейчас или будут доступны в дальнейшем в зависимости от модели, даже если их нет в конкретном автомобиле.

Дополнительная информация:

Комплектация транспортного средства, см. стр. 8.

Порядок заправки топливом

Общие положения

Перед заправкой топливом соблюдайте указания по качеству топлива.

На автомобилях с дизельными двигателями заливная горловина рассчитана на заправку топливом из дизельных топливораздаточных колонок.

При заправке топливом вложите заправочный пистолет в заливную горловину. Попытка приподнять пистолет во время заправки приводит к следующему:

- ▶ Преждевременное выключение.
- ▶ Уменьшение отвода паров топлива.

Бак можно считать наполненным, когда заправочный пистолет отключится в первый раз.

Соблюдайте правила техники безопасности, действующие на заправочных станциях.

Дополнительная информация:

Качество топлива, см. стр. 441.

Указания по технике безопасности

УВЕДОМЛЕНИЕ

При запасе хода менее 50 км в двигатель может больше не поступать достаточное количество топлива. Функционирование двигателя больше не гарантируется. Существует опасность повреждения имущества. Своевременно производите заправку топливом.

УВЕДОМЛЕНИЕ

Топливо является ядовитым и агрессивным веществом. При переполнении топливного бака возможно повреждение топливной системы. При контакте с лакированными поверхностями возможно их повреждение. Наносится вред окружающей среде. Существует опасность повреждения имущества. Не допускайте переполнения.

Пробка топливного бака

Указание по технике безопасности

ОСТОРОЖНО

При закручивании возможно защемление и зажатие крепежной ленты пробки топливного бака. В этом случае правильное закрытие пробки невозможно. Топливо или пары топлива могут выходить из бака. Существует опасность травмирования или повреждения имущества. Следите за тем, чтобы крепежная лента при

закрытии пробки не была зажата или за-
щемлена.

Открытие

1. Для открывания крышки горловины топливного бака нажмите на задний край, стрелка. Крышка горловины топливного бака открывается.



2. Поверните пробку топливного бака против часовой стрелки.

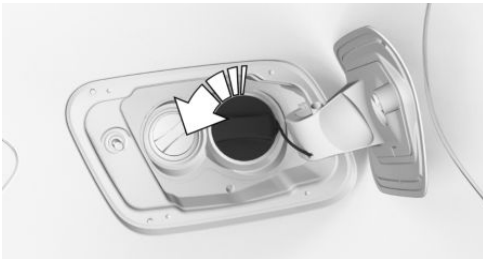

3. Вставьте крышку топливного бака в скобу на лючке топливного бака.

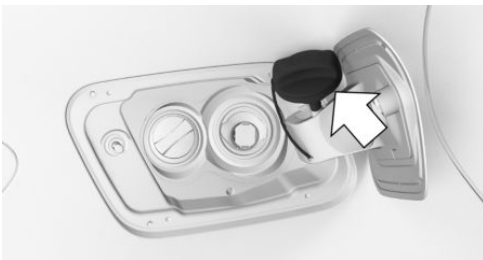

Закрытие

1. Вставьте пробку топливного бака и поверните ее по часовой стрелке до отчетливого щелчка.
2. Нажмите на лючок топливного бака, пока он не защелкнется.

Механизм аварийной разблокировки

В определенных ситуациях может потребоваться ручная разблокировка крышки горловины топливного бака, например, при электрической неисправности.

Для разблокировки крышки горловины топливного бака обратитесь на авторизованную СТОА, другую квалифицированную СТОА или специализированную СТО.

ДИСКИ И ШИНЫ

Оснащение автомобиля

В данной главе описаны варианты комплектации, системы и функции, которые доступны сейчас или будут доступны в дальнейшем в зависимости от модели, даже если их нет в конкретном автомобиле.

Дополнительная информация:

Комплектация транспортного средства, см. стр. 8.

Давление воздуха в шинах

Общие положения

От качества шин и от давления воздуха в них зависит следующее:

- ▶ Срок службы шин.
- ▶ Безопасность движения.
- ▶ Комфорт движения.
- ▶ Расход топлива.

Указание по технике безопасности

ОСТОРОЖНО

Шины при слишком низком и при отсутствующем давлении могут сильно нагреваться и быть повреждены. Это отрицательно влияет на ходовые качества автомобиля, например, управляемость и тормозные характеристики. Существует опасность аварии. Регулярно проверяйте давление воздуха в шинах и при необходимости регулируйте, например, не реже двух раз в месяц или каждый раз перед дальней поездкой.

Данные давления шин

На стойке двери



Значения давления воздуха в шинах указаны в табличке на стойке двери водителя.

Значения давления в шинах действительны для всех размеров и марок шин, рекомендованных изготовителем автомобиля к применению для соответствующего типа транспортного средства. Могут приводиться также и размеры шин, пригодные только в сочетании со специальным оснащением.

Информацию о дисках и шинах, допустимых для конкретного автомобиля, можно получить на авторизованной СТОА, другой квалифицированной СТОА или специализированной СТО.

В зависимости от степени загрузки автомобиля действуют значения давления в шинах, указанные для соответствующей степени загрузки. Например, в частично загруженном автомобиле оптимальным является давление в шинах, указанное для частично загруженного автомобиля.

На дисплее управления

Текущие значения давления в шинах и номинальные значения давления в шинах могут отображаться для установленных шин на дисплее управления.

Для правильной индикации размеры шин должны быть сохранены в системе, а также должны быть настроены для установленных шин.

Значение текущего давления в шинах указано на соответствующих шинах.

Значение заданного давления в шинах указано в нижней области дисплея управления.

Проверка давления в шинах

Общие положения

Во время движения шины нагреваются. При повышении температуры растет давление в шинах.

В шинах происходит естественное равномерное падение давления.

Показания устройств для накачивания могут быть меньше на 0,1 бара.

Проверка по значениям давления воздуха в шинах на стойке двери

1. Определите номинальные значения давления в установленных шинах.
2. Проверьте давление во всех четырех шинах, например, при помощи устройства накачки шин.
3. Откорректируйте давление воздуха в шине, если фактическое значение отличается от заданного давления воздуха в шинах.
4. Проверьте, все ли колпачки вентилях навинчены на вентили шин.

Значения давления воздуха в шинах на табличке на стойке двери касаются только холодных шин или шин с температурой, равной температуре окружающей среды.

Давление воздуха в шинах проверяйте только в холодных шинах, то есть:

- ▷ Расстояние не более 2 км не было превышено.
- ▷ Если автомобиль был неподвижен в течение минимум двух часов после поездки.

При комплектации аварийным запасным колесом: регулярно проверяйте и при необходимости регулируйте давление в шине аварийного запасного колеса в багажнике.

Проверка по значениям давления воздуха в шинах на дисплее управления

1.  меню «Приложения»
2. „Автомоб.“
3. „Состояние автомобиля“
4. „Контроль давл. в шинах“
5. Проверьте, отличаются ли фактические значения давления воздуха в шинах от номинального значения давления воздуха в шинах.
6. Откорректируйте давление воздуха в шине, если фактическое значение отличается от заданного давления воздуха в шинах.

Показание индикатора фактического давления в шинах на дисплее управления во время стоянки может быть неточным. После непродолжительной поездки показание давления в шинах обновляется.

После корректировки давления в шинах

В комплектации с системой контроля давления в шинах откорректированное давление в шинах применяется автоматически. Проверьте правильность настроек шин. Если данные давления для определенных шин отсутствуют на дисплее управления, выполните сброс системы контроля давления в шинах.

При комплектации индикатором повреждение шин его необходимо заново инициализировать.

Рисунок протектора

Указание по технике безопасности

ОСТОРОЖНО

Недостаточная высота рисунка протектора может нарушить безопасность движения в критических ситуациях, например при аквапланировании или на мокром снегу. Существует опасность аварии. Высота рисунка протектора летних шин должна составлять не менее 3 мм, зимних и всесезонных шин — не менее 4 мм; в ином случае соблюдайте законодательные предписания о минимальной высоте рисунка протектора.

Минимальная высота рисунка протектора



По окружности покрышки распределены индикаторы износа от производителя шин высотой не менее 1,6 мм, которые служат индикатором износа рисунка протектора.

Положение индикаторов износа протектора обозначено меткой TWI, Tread Wear Indicator, на боковине шины.

Повреждения шин

Общие положения

Регулярно проверяйте шины на отсутствие повреждений, инородных тел и износа.

Указание на повреждение шин или другие сбои в работе автомобиля:

- ▷ Непривычная вибрация.
- ▷ Непривычный шум при качении и движении.
- ▷ Необычное поведение автомобиля, например, сильный увод влево или вправо.
- ▷ Неравномерный износ, например повышенный износ в плечевой зоне шины.

Повреждения могут быть вызваны следующими ситуациями:

- ▷ Наезд на бордюры.
- ▷ Повреждения дорожного полотна.
- ▷ Слишком низкое давление в шинах.
- ▷ Перегрузка автомобиля.
- ▷ Неправильное хранение шин.

Указания по технике безопасности

ОСТОРОЖНО

В поврежденных шинах давление воздуха может снижаться, что может привести к потере управления автомобилем. Существует опасность аварии. При появлении указания на повреждение шин во время движения немедленно сбавьте скорость и остановитесь. Проверьте диски и шины. Для этого осторожно доставьте автомобиль на авторизованную СТОА, другую квалифицированную СТОА или специализированную СТО. При необходимости используйте для этого буксировку или другой вид транспортировки автомобиля. Не

ремонтируйте поврежденные шины, а замените их.

ОСТОРОЖНО

Пересечение бордюров, повреждений дорожного покрытия или других препятствий может привести к повреждению колес, шин и деталей ходовой части. Более крупные колеса имеют меньшее сечение шин. При меньшем сечении шин опасность повреждения шины возрастает. Существует опасность аварии и повреждения имущества. По возможности объезжайте бордюры, повреждения дорожного покрытия или другие препятствия или переезжайте их медленно и осторожно.

Состояние шин

Рекомендация

Независимо от высоты рисунка протектора выполняйте замену шин не реже чем раз в 6 лет.

Дата изготовления

Дата изготовления шины указана на боковой стенке шины.

Обозначение	Дата изготовления
DOT ... 1923	19-я неделя 2023 года

Замена дисков и шин

Монтаж и балансировка

Для монтажа и балансировки колеса обратитесь на авторизованную СТОА, другую квалифицированную СТОА или специализированную СТО.

Подходящие диски и шины

Общие положения

В зависимости от конкретного автомобиля и его комплектации доступны лишь определенные сочетания дисков и шин. Комбинации колес и шин устанавливаются производителем автомобиля на основании следующих критериев:

- ▶ Размер шин, например ширина шин, отношение поперечного сечения.
- ▶ Размер колеса, например диаметр диска, глубина запрессовки.

Дополнительную информацию о сочетании дисков и шин и специальной комплектации можно получить на авторизованной СТОА, другой квалифицированной СТОА или специализированной СТО.

Указания по технике безопасности

ОСТОРОЖНО

Диски и шины, не подходящие для данного автомобиля, могут повредить детали автомобиля. Существует опасность аварии. Производитель автомобиля рекомендует использовать только диски и шины, рекомендованные к применению для соответствующего типа транспортного средства.

ОСТОРОЖНО

Установка колес со стальными дисками может привести к техническим проблемам, например, к самостоятельному ослаблению колесных болтов и повреждению тормозных дисков. Существует опасность аварии. Запрещается установка колес со стальными дисками.

⚠ ОСТОРОЖНО

Недопустимое сочетание дисков и шин в автомобиле отрицательно влияет на динамические качества автомобиля и работу различных систем, например антиблокировочной системы или системы динамического контроля устойчивости. Существует опасность аварии. Производитель автомобиля рекомендует использовать диски и шины, рекомендованные к применению для соответствующей модели автомобиля. При повреждении шин восстанавливайте рекомендованное сочетание колес и шин.

Рекомендованные марки шин



Для каждого автомобиля разрабатываются типы шин, которые целенаправленно оптимизируются с учетом отдельных требований автомобиля, например:

- ▶ Динамические свойства.
- ▶ Комфорт.
- ▶ Шумообразование.

Специально разработанные шины помечены звездочкой на боковой стенке шины. После замены колес и шин производитель автомобиля рекомендует снова использовать шины, маркированные звездочкой на боковой стенке. Производитель автомобиля рекомендует использовать шины того же производителя и того же профиля.

Новые шины

Сцепление новых покрышек с дорожным полотном становится оптимальным только после обкатки, что обусловлено технологией их изготовления.

Во время прохождения первых 300 км двигайтесь в сдержанном режиме.

Шины с восстановленным протектором

⚠ ОСТОРОЖНО

Шины с восстановленным протектором могут иметь разную степень износа каркаса. Его сильное старение может отрицательно сказаться на прочности шины. Существует опасность аварии. Производитель автомобиля не рекомендует использовать шины с восстановленным протектором.

Максимальная скорость

Указание по технике безопасности

⚠ ОСТОРОЖНО

Превышение максимально допустимой для установленных шин скорости может привести к их повреждению. Существует опасность аварии. Не превышайте максимально допустимую для шин скорость.

Индекс скорости

Максимально допустимая скорость шин определяется индексом скорости.

Индекс скорости указан на официальной маркировке шины на ее боковой стенке.

Обозначение	Максимальная скорость
Q	до 160 км/ч
R	до 170 км/ч
S	до 180 км/ч
T	до 190 км/ч
H	до 210 км/ч
V	до 240 км/ч
W	до 270 км/ч
Y	до 300 км/ч
(Y)	свыше 300 км/ч

Максимальная скорость зимних шин

Если максимальная скорость автомобиля превышает допустимую скорость для зимних шин, то в поле зрения водителя необходимо разместить предупреждающую табличку с допустимой максимальной скоростью. Предупреждающую табличку можно приобрести на авторизованной СТОА, другой квалифицированной СТОА или специализированной СТО.

Зимние шины



При эксплуатации на зимних дорогах рекомендуется использовать зимние шины.

Зимние шины обозначены символом горы и снежинки на боковой стенке, а также маркировкой M+S.

Так называемые всесезонные шины с маркировкой M+S, но без символа горы и снежинки обладают лучшими зимними характеристиками, чем летние шины. Всесезонные шины, как правило, не достигают производительности зимних шин.

Перестановка колес с одной оси на другую

ОСТОРОЖНО

У автомобилей с шинами или дисками разного размера на переднем и заднем мостах перестановка колес ведет к повреждению шин или автомобиля. Существует опасность аварии. У автомобилей с шинами или дисками разного размера на переднем и заднем мостах перестановка колес с одного моста на другой недопустима.

В зависимости от индивидуальных условий эксплуатации на переднем и заднем мостах может возникать различный износ. Для обеспечения равномерного износа колеса можно переставлять попарно с одной оси на другую. Дополнительную информацию можно получить на авторизованной СТОА, другой квалифицированной СТОА или специализированной СТО. После перестановки проверьте давление в шинах и при необходимости откорректируйте его.

Хранение шин

Давление воздуха в шинах

Давление в шинах не должно превышать указанное на боковине шины максимальное значение.

Хранение

- ▷ Снятые колеса и шины храните в прохладном, сухом и темном месте.
- ▷ Предохраняйте шины от попадания на них горюче-смазочных материалов и растворителей.
- ▷ Не храните шины в пластиковых пакетах.
- ▷ Удаляйте грязь с шин и колес.

Устранение повреждения шины

Меры безопасности

- ▷ Поставьте автомобиль на безопасном расстоянии от проезжей части на твердую и нескользкую поверхность.
- ▷ Включите аварийную световую сигнализацию.
- ▷ Затяните стояночный тормоз.
- ▷ Зафиксируйте блокировку рулевого колеса при колесах, установленных для движения по прямой.
- ▷ Если загруженность дорог позволяет, высадите всех пассажиров и отведите их за пределы опасной зоны, например за ограждения.
- ▷ При необходимости установите знак аварийной остановки или мигающую сигнальную лампу на соответствующем расстоянии.

Аварийный комплект для шин Mobility Set

Принцип действия

Аварийный комплект для шин Mobility Set может на короткое время герметизировать небольшие повреждения шин для продолжения движения.

Общие положения

- ▷ Закачанный герметик при отвердевании герметизирует внутренние повреждения шины.
- ▷ Соблюдайте указания по использованию аварийного комплекта для шин Mobility Set на компрессоре и на емкости с герметиком.
- ▷ Использование аварийного комплекта для шин Mobility Set может оказаться безрезультатным при повреждениях шин размером около 4 мм.
- ▷ Не извлекайте из шины посторонние предметы, которые в ней застряли. Посторонние предметы удаляйте только в случае, если они заметно выступают из шины.
- ▷ Компрессор можно использовать для контроля давления в шинах.

Обзор

Размещение

В зависимости от оснащения предусмотрено следующее размещение аварийного комплекта для шин Mobility Set:

- ▷ В багажном отделении под полом багажника.
- ▷ В багажном отделении с левой или правой стороны.
- ▷ В багажном отделении за боковой обшивкой.

Емкость с герметиком для шин и наполнительный шланг



- 1 Емкость с уплотняющим средством
- 2 Выпуск емкости с герметиком для шин
- 3 Наполнительный шланг
- 4 Подсоедин. емкости с герметиком для шин
- 5 Подсоединение к вентилю колеса

Компрессор

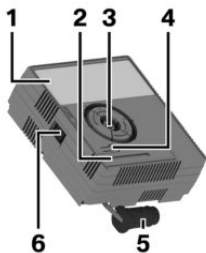

- 1 Компрессор
- 2 Индикатор давления в шинах
- 3 Крепл. емкости с уплот. средством
- 4 Кнопка редуционного клапана
- 5 Штекер для розетки
- 6 Включатель/выключатель

Меры безопасности

- ▷ Поставьте автомобиль как можно дальше от движущихся транспортных средств на твердое основание.
- ▷ Включите аварийную световую сигнализацию.
- ▷ Затяните стояночный тормоз.
- ▷ Зафиксируйте блокировку рулевого колеса при колесах, установленных для движения по прямой.
- ▷ Если загруженность дорог позволяет, высадите всех пассажиров и отведите их за пределы опасной зоны, например за ограждения.
- ▷ При необходимости установите знак аварийной остановки или мигающую сигнальную лампу на соответствующем расстоянии.
- ▷ Снимите с емкости с герметиком наклейку с предупреждением о максимально допустимой скорости и наклейте ее на видном месте в салоне.

Подготовка аварийного комплекта для шин Mobility Set

1. Вставьте емкость с герметиком для шин в крепление на корпусе компрессора.

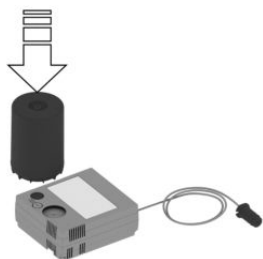

2. Поверните емкость с герметиком для шин до упора на 90° по часовой стрелке.



3. Соедините наполнительный шланг с выпуском емкости с герметиком для шин и поверните до упора на 90° по часовой стрелке.



4. Открутите колпачок вентиля с колеса и прикрутите соединительный элемент наполнительного шланга к вентилю.

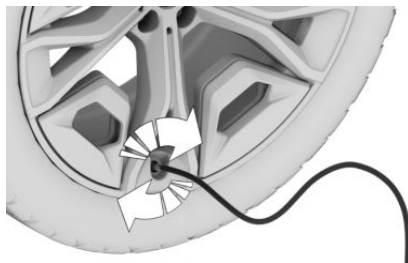

5. Вставьте разъем в розетку в салоне автомобиля при выключенном компрессоре.

Введение герметика

Указания по технике безопасности

ОПАСНОСТЬ

При заблокированной выхлопной трубе или недостаточной вентиляции вредные для здоровья выхлопные газы могут проникать внутрь автомобиля. Отработавшие газы содержат вредные вещества без цвета и запаха. В закрытых помещениях отработавшие газы могут скапливаться за пределами автомобиля. Существует опасность для жизни. Держите выхлопную трубу свободной и обеспечьте достаточную вентиляцию.

УВЕДОМЛЕНИЕ

При слишком длительной работе компрессор может перегреться. Существует опасность повреждения имущества. Включайте компрессор не более, чем на 10 минут.

Введение герметика

1. Включите компрессор при включенной готовности к работе или к движению.

Дайте компрессору поработать в течение максимум 10 минут, чтобы ввести герметик и создать давление в шинах 2,5 бар.

При заполнении герметика давление в шине на некоторое время может повыситься припл. до 6 бар. Не отключайте компрессор на этом этапе.



2. Выключите компрессор.

Проверка давления в шинах

На компрессоре посмотрите давление в шинах на индикаторе давления воздуха в шинах. Давление в шинах должно составлять минимум 2,5 бар.

Повышенное давление в шинах

При повышенном давлении в шинах сбросьте его при помощи редукционного клапана на компрессоре.

Не достигнуто минимальное давление в шинах

Если не достигается давление в шинах минимум 2,5 бар, то запрещается продолжать движение. Обратитесь на авторизованную СТОА, другую квалифицированную СТОА или специализированную СТО.

Достигнуто минимальное давление в шинах

1. Выньте штекер из розетки в салоне автомобиля.
2. Отсоедините шланг от емкости с герметиком для шин и от вентиля колеса.
3. Навинтите колпачок вентиля на вентиль.
4. Уложите аварийный комплект для шин Mobility Set в багажник.
5. Нужно сразу же проехать 10 км, чтобы герметик равномерно распределился в шине.

Не превышайте ограничение скорости в 80 км/ч.

Скорость по возможности не должна быть ниже 20 км/ч.

С первыми оборотами колеса герметик для шин может выступать в месте повреждения.

Коррекция давления в шинах

1. Остановитесь в удобном месте.
2. Подсоедините шланг напрямую к компрессору и поверните до упора на 90° по часовой стрелке до слышимого щелчка.



- Открутите колпачок вентиля с колеса и прикрутите соединительный элемент шланга к вентилю.

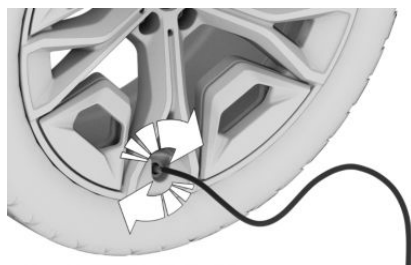

- Вставьте штекер в гнездо в салоне автомобиля.
- На компрессоре посмотрите давление в шинах на индикаторе давления воздуха в шинах.

Если отображаемое давление в шинах составляет менее 1,3 бар, то запрещается продолжать движение. Обратитесь на авторизованную СТОА, другую квалифицированную СТОА или специализированную СТО.

- Откорректируйте давление в шинах до 2,5 бар.
 - Повышение давления в шинах: с включенной готовностью к эксплуатации или готовностью к движению включите компрессор и дайте ему поработать максимум 10 минут.
 - Уменьшение давления в шинах: нажмите кнопку редуccionного клапана на компрессоре.

Снятие и хранение аварийного комплекта для шин Mobility Set

- Выключите компрессор.
- Выньте штекер из розетки в салоне автомобиля.
- Отсоедините шланг от компрессора и от клапана колеса.

- Навинтите колпачок вентиля на вентиль.
- Уложите аварийный комплект для шин Mobility Set в багажник.

Продолжение движения

Не превышайте ограничение скорости в 80 км/ч.

Не превышайте максимальный участок пути 200 км.

Переинициализируйте систему контроля давления в шинах или выполните сброс контроля давления в шинах.

При первой возможности замените неисправную шину и емкость с герметиком для аварийного комплекта для шин Mobility Set.

Дополнительная информация:

- ▶ Индикатор повреждения шин, см. стр. 429.
- ▶ Система контроля давления в шинах, см. стр. 422.

Физические границы работы системы

Если шину нельзя вернуть в состояние готовности к движению, обратитесь на авторизованную СТОА, другую квалифицированную СТОА или специализированную СТО.

При наличии системы контроля давления в шинах: использование герметика может привести к повреждению датчика давления воздуха. В этом случае электронику следует проверить и заменить при первой возможности.

Цепи противоскольжения

Указания по технике безопасности

ОСТОРОЖНО

Вследствие монтажа цепей противоскольжения на неподходящих шинах цепи противоскольжения могут соприкасаться с частями автомобиля. Существует опасность аварии или повреждения имущества. Устанавливайте цепи противоскольжения только на шины, рекомендованные производителем автомобиля для использования с цепями противоскольжения.

ОСТОРОЖНО

Недостаточно натянутые цепи противоскольжения могут повредить шины и компоненты автомобиля. Существует опасность аварии или повреждения имущества. Перед каждой поездкой проверяйте натяжение цепей. При необходимости подтягивайте цепи противоскольжения согласно инструкциям изготовителя.

Кольчужные цепи противоскольжения

Автопроизводитель рекомендует использовать кольчужные цепи противоскольжения. Изготовитель автомобиля протестировал, признал безопасными и рекомендовал для применения определенные модели кольчужных цепей противоскольжения.

Информацию о подходящих цепях противоскольжения можно получить на авторизованной СТОА, другой квалифицированной СТОА или специализированной СТО.

Применение

Допускается только парное применение на задних колесах с шинами/дисками следующего размера:

Размер шины	Размер колеса	Глубина запрессовки (IS)
245/50 R19	8.5J x 19	26

Данные о размере колеса и глубине запрессовки указаны на внутренней стороне колеса.

Могут приводиться также и размеры дисков/шин, пригодные только для определенных моделей.

Информацию о дисках и шинах, допустимых для конкретного автомобиля, можно получить на авторизованной СТОА, другой квалифицированной СТОА или специализированной СТО.

Соблюдайте указания изготовителя цепей противоскольжения.

В комплектации с системой контроля давления в шинах: не выполняйте сброс системы контроля давления в шинах с цепями противоскольжения; в противном случае возможны неверные показания.

В комплектации с индикатором повреждения шин: не инициализируйте индикатор повреждения шин с цепями противоскольжения; в противном случае возможны неверные показания.

При движении с цепями противоскольжения при необходимости на короткое время активируйте систему помощи при начале движения, чтобы оптимизировать тяговое усилие.

Максимальная скорость с цепями противоскольжения

С цепями противоскольжения не превышайте 50 км/ч.



Управление задними колесами при использовании цепей противоскольжения

Общие положения

Для обеспечения свободного хода колес при использовании цепей противоскольжения необходимо выключить управление задними колесами с установленными цепями противоскольжения.

При превышении допустимой при использовании цепей противоскольжения максимальной скорости 50 км/ч управление задними колесами снова автоматически включается.

Настройка в случае использования цепей противоскольжения возможна только на скорости ниже 50 км/ч.

Указание по технике безопасности

ОСТОРОЖНО

При включенном управлении задними колесами и установленных цепях противоскольжения возможно соприкосновение цепей противоскольжения с кузовом. Существует опасность аварии или повреждения имущества. Выключите управление задними колесами, если цепи противоскольжения установлены.

Выключение управления задними колесами

Управление задними колесами выключается с помощью настройки установки цепей противоскольжения.

1.  меню «Приложения»
2. „Автомоб.“
3. „Настройки вождения“
4. „Привод и шасси“
5. „Цепи противоскольжения“

Система контроля давления в шинах

Принцип действия

Система контроля давления в шинах проверяет давление в шинах и предупреждает о его падении.

Общие положения

Установленные в вентилях шин датчики измеряют давление и температуру воздуха в шине.

В зависимости от распознанных или зарегистрированных шин система отображает на дисплее управления заданное давление и сравнивает его с текущим давлением в шинах.

Для шин, для которых значения давления воздуха не указаны на автомобиле, например, шин со специальным допуском, систему необходимо принудительно перезагрузить. Таким образом, текущие значения давления наполнения шин будут приняты как заданные.

При обслуживании системы соблюдайте также информацию и указания в разделе «Давление воздуха в шинах».

Дополнительная информация:

Давление воздуха в шинах, см. стр. 410.

Указание по технике безопасности

ОСТОРОЖНО

Индикация заданных значений давления не заменяет данные значений давления воздуха в шинах на автомобиле. Неверные данные в настройках шин ведут к неверным заданным значениям давления в шинах. Корректное сообщение о падении давления воздуха в шинах при этом не гарантируется. Существует опасность трав-

мирования и повреждения имущества. Следите за тем, чтобы размер установленных шин был внесен корректно и совпадал с данными, указанными на шинах, и значениями давления воздуха в шинах, указанными в автомобиле.

Необходимые для работы условия

Для системы должны выполняться следующие условия, в противном случае нельзя гарантировать корректного сообщения о падении давления воздуха в шинах:

- ▶ После каждой замены шин или колес смонтированные шины распознаются системой, обновляются и после короткой поездки выводятся на дисплей управления.
Если шины не распознаются системой автоматически, вручную внесите данные по смонтированным шинам в настройки шин.
- ▶ Система контроля давления в шинах активируется только в течение нескольких минут после начала движения:
 - ▶ После замены шин или колес.
 - ▶ После сброса, для шин со специальным допуском.
 - ▶ После изменения настроек для шин.
- ▶ При шинах со специальным допуском:
 - ▶ После замены шин или колес при корректном давлении наполнения шин был осуществлен сброс в системе.
 - ▶ После изменения давления наполнения шин на новое значение был осуществлен сброс в системе.
- ▶ Колеса с датчиком давления воздуха.

Настройки шин

Общие положения

Данные по смонтированным шинам могут быть внесены в настройки вручную, если шины не распознаны системой автоматически.

Размеры устанавливаемых шин можно прочесть в данных значений давления воздуха в шинах в автомобиле или непосредственно на шинах.

Не следует заново вводить данные о шинах, если давление наполнения шин было откорректировано.

Для летних и зимних шин соответственно сохраняются последние введенные данные о шинах. Таким образом, после замены шин или колес можно выбрать настройки для последних использованных наборов шин.

Регулировка шин

1.  меню «Приложения»
2. „Автомоб.“
3. „Состояние автомобиля“
4. „Контроль давл. в шинах“
5. „Настройки шин“
6. „Выбор шин“
7. „Вручную“
8. „Тип шин“
9. Выберите размер шин, установленных на заднем мосту.
При шинах со специальным допуском:
„Другие шины“
Дальнейшие действия см. в разделе «Сброс».
10. Выберите степень загрузки автомобиля, если выбран размер шины.
11. „Сохранить настройки шин“

Запускается измерение текущего давления в шинах. Отображается прогресс измерения.

Индикация состояния

Актуальный статус

Статус системы может отображаться на дисплее управления, например, он может показывать, активна ли система.

1.  меню «Приложения»
2. „Автомоб.“
3. „Состояние автомобиля“
4. „Контроль давл. в шинах“

Отображается актуальный статус.

Текущее давление наполнения шин

Текущее давление наполнения шин отображается для каждой шины.

Текущие значения давления наполнения шин могут изменяться под влиянием режима движения и наружной температуры.

Текущая температура воздуха в шине

В зависимости от модели отображается текущая температура воздуха в шине.

Текущая температура шин может меняться в зависимости от режима движения или наружной температуры.

Заданное значение давления

Отображается заданное значение давления для шин, установленных на передний и задний мост.

В указанном заданном значении давления учтено влияние температуры от выбранного режима движения и наружной температуры. Вне зависимости от погодных условий, температуры шин и времени движения отображается соответствующее заданное значение давления.

Отображенное заданное значение давления может изменяться и отличаться от данных по давлению наполнения шин, указанных на стойке двери водителя. Таким образом, давление шин можно откорректировать до указанных заданных значений.

Заданное значение давления немедленно корректируется, если в настройках шин изменилась степень загрузки.

Состояние шин

Общие положения

Состояние шин и системы отображается цветом колес и текстом на дисплее управления.

Имеющиеся сообщения не удаляются, если при коррекции давления в шинах не достигается заданного значения давления.

Все колеса зеленые

- ▶ Система активна и показывает предупреждение на основе заданных значений давления.
- ▶ При шинах со специальным допуском: система активна и показывает предупреждение на основе давления воздуха в шинах, сохраненного при последнем сбросе.

Одно–четыре колеса желтые

Произошло повреждение шины или чрезмерное падение давления в указанных шинах.

Колеса серые

Падение давления в шинах может не распознаваться.

Возможные причины:

- ▷ Сбой в работе.
- ▷ Во время измерения давления в шинах, после подтверждения настройки шин.
- ▷ Для шин со специальным допуском: выполняется сброс системы.

При наличии шин со специальным допуском: выполните сброс

1.  меню «Приложения»
2. «Автомоб.»
3. «Состояние автомобиля»
4. «Контроль давл. в шинах»
5. Проверьте правильность настроек шин. Настройки шин, см. стр. 423.
6. Активируйте Готовность к движению и не трогайтесь с места.
7. Сброс значений давления воздуха в шинах: «Выполнить сброс».
8. Трогайтесь.

Колеса изображаются серым цветом, и появляется сообщение: «Сброс давления в шинах...».

Через несколько минут движения автомобиля настроенное значение давления в шинах принимается как заданное. Во время движения сброс автоматически завершается.

После успешно завершеного сброса колеса отображаются на дисплее управления зеленым цветом и появляется сообщение: «Сброс выполнен.»

Движение можно прервать в любое время. Сброс продолжится автоматически при возобновлении движения.

Сообщения: для шин без специального допуска

Общие положения

При сообщении о низком давлении в шинах в некоторых случаях включается динамический контроль устойчивости.

Указание по технике безопасности

ОСТОРОЖНО

Поврежденная стандартная шина со слишком низким или отсутствующим давлением отрицательно влияет на ходовые качества автомобиля, например, управляемость и тормозные характеристики. Существует опасность аварии. Прервите движение. Устраните неисправность шины или замените колесо.

Если требуется проверка давления воздуха в шинах

Сообщение

На дисплее управления отображается символ вместе с сообщением системы автоматической диагностики.

Сим-вол	Возможная причина
---------	-------------------



Обнаружена негерметичность шины.

Наполнение было проведено не в соответствии с предписаниями, например, при недостаточном объеме воздуха или при естественном и равномерном падении давления в шинах.

Мероприятие

Проверьте и при необходимости отрегулируйте давление воздуха в шинах.



При очень низком давлении в шинах

Сообщение



На панели приборов горит желтая сигнальная лампа.

Дополнительно на дисплее управления отображается символ вместе с сообщением системы автоматической диагностики.

Символ Возможная причина



Имеется падение давления в шинах.

Мероприятие

1. Снижайте скорость. Не превышайте скорость 130 км/ч.
2. При первой же возможности, например, на заправочной станции, проверьте давление воздуха во всех четырех шинах и при необходимости откорректируйте.

При сильном падении давления в шине

Сообщение



На панели приборов горит желтая сигнальная лампа.

Дополнительно на дисплее управления отображается символ с соответствующей шиной в сообщении системы автоматической диагностики.

Символ Возможная причина



Прокол шины или чрезмерное падение давления в одной из шин.

Мероприятие

1. Сбавьте скорость и осторожно остановитесь. Избегайте при этом резких воз-

действий на рулевое управление и тормоза.

2. Учитывайте описание порядка действий при повреждении шины.

Порядок действий при повреждении шины, см. стр. 428.

Сообщения: для шин со специальным допуском

Общие положения

При сообщении о низком давлении в шинах в некоторых случаях включается динамический контроль устойчивости.

Указание по технике безопасности

ОСТОРОЖНО

Поврежденная стандартная шина со слишком низким или отсутствующим давлением отрицательно влияет на ходовые качества автомобиля, например, управляемость и тормозные характеристики. Существует опасность аварии. Прервите движение. Устраните неисправность шины или замените колесо.

Если требуется проверка давления воздуха в шинах

Сообщение

На дисплее управления отображается символ вместе с сообщением системы автоматической диагностики.

Сим-вол Возможная причина



Наполнение было проведено не в соответствии с предписаниями, например, при недостаточном количестве воздуха.

Система распознала замену колеса без выполнения сброса.

По сравнению с последним сбросом давление воздуха в шине упало.

Сброс системы не выполнен. Система показывает предупреждение на основе давления воздуха в шинах, сохраненного при последнем сбросе.

Мероприятие

1. Проверьте и при необходимости отрегулируйте давление воздуха в шинах.
2. Выполните сброс системы.

При очень низком давлении в шинах

Сообщение



На панели приборов горит желтая сигнальная лампа.

Дополнительно на дисплее управления отображается символ вместе с сообщением системы автоматической диагностики.

Сим-вол Возможная причина



Имеется падение давления в шинах.

Сброс системы не выполнен. Система показывает предупреждение на основе давления воздуха в шинах, сохраненного при последнем сбросе.

Мероприятие

1. Снижайте скорость. Не превышайте скорость 130 км/ч.
2. При первой же возможности, например, на заправочной станции, проверьте давление воздуха во всех четырех шинах и при необходимости откорректируйте.
3. Выполните сброс системы.

При сильном падении давления в шине

Сообщение



На панели приборов горит желтая сигнальная лампа.

Дополнительно на дисплее управления отображается символ с соответствующей шиной в сообщении системы автоматической диагностики.

Сим-вол Возможная причина



Прокол шины или чрезмерное падение давления в одной из шин.

Сброс системы не выполнен. Система показывает предупреждение на основе давления воздуха в шинах, сохраненного при последнем сбросе.

Мероприятие

1. Сбавьте скорость и осторожно остановитесь. Избегайте при этом резких воздействий на рулевое управление и тормоза.
2. Учитывайте описание порядка действий при повреждении шины.
Порядок действий при повреждении шины, см. стр. 428.

Порядок действий при повреждении шины

1. Идентифицируйте поврежденную шину.

Проверьте давление воздуха во всех четырех шинах, например с помощью индикатора давления воздуха в шинах из аварийного комплекта для шин Mobility Set.

В случае шин со специальным допуском: если давление во всех четырех шинах правильное, вероятно, сброс системы контроля давления в шинах не производился. После этого выполните сброс.

Если идентифицировать повреждение шины не удастся, обратитесь на авторизованную СТОА, другую квалифицированную СТОА или специализированную СТО.

2. Устраните прокол шины, например с помощью аварийного комплекта для шин Mobility Set, или замените колесо.

Использование герметика, например аварийного комплекта для шин Mobility Set, может привести к повреждению электронного блока в колесе. Электронике следует заменить при первой возможности.

Физические границы работы системы

Температура

Давление в шинах зависит от температуры шины.

При повышении температуры воздуха в шине в поездке или при солнечном освещении повышается давление в шине.

Давления воздуха в шине уменьшается по мере уменьшения температуры воздуха в шине.

Вследствие этого при падении температуры может выдаваться предупреждение о падении давления в шинах.

При предостережении, связанном с температурой, на дисплее управления после непродолжительной поездки снова отобразятся заданные значения давления.

Внезапное падение давления в шине

Система не срабатывает в случае сильного и внезапного повреждения шины под влиянием внешних воздействий.

Сброс не осуществлен

При шинах со специальным допуском: система работает некорректно, если сброс не проводился, например, система сообщает о повреждении шины несмотря на верное давление в шине.

Сбой в работе

Сообщение



Желтая сигнальная лампа мигает и затем горит непрерывно. Отображается сообщение системы контроля параметров автомобиля. Падение давления в шинах может не распознаваться.

Мероприятие

- ▶ Установлено колесо без датчика давления воздуха: при необходимости поручите проверить колеса.
- ▶ Неисправность, вызванная воздействием устройств и приборов с одинаковой передающей частотой: после выхода из поля радиопомех система автоматически активизируется.
- ▶ При шинах со специальным допуском: система не смогла завершить сброс. Снова выполните сброс системы.
- ▶ При отказе системы контроля давления в шинах обратитесь для проверки на авторизованную СТОА, другую квалифи-

цированную СТОА или специализированную СТО.

Индикатор повреждения шин

Принцип действия

Индикатор повреждения шин распознает падение давления в шине и предупреждает об этом.

Общие положения

Система распознает падение давления воздуха в шинах по результатам сравнения частоты вращения отдельных колес во время движения.

При падении давления воздуха в шине изменяется диаметр и тем самым скорость вращения соответствующего колеса. Изменение регистрируется и появляется сообщение о повреждении шины.

Система не измеряет фактическое давление в шинах.

Необходимые для работы условия

Для системы должны выполняться следующие условия, в противном случае нельзя гарантировать корректного сообщения о падении давления воздуха в шинах:

- ▷ После смены шины или колеса выполнена инициализация при корректном давлении в шинах.
- ▷ После изменения давления в шинах на новое значение была осуществлена инициализация.

Индикация состояния

Возможно отображение текущего статуса индикатора повреждения шин, например

активности системы контроля давления в шинах.

1.  меню «Приложения»
 2. „Автомоб.“
 3. „Состояние автомобиля“
 4. „ИНДИКАТОР ПОВРЕЖДЕНИЯ ШИН“
- Состояние отображается.

Требуется инициализация

Инициализация должна быть осуществлена в следующих ситуациях:

- ▷ После изменения давления наполнения шин.
- ▷ После замены шин или колес.

Выполнение инициализации

При инициализации установленные значения давления воздуха в шинах принимаются в качестве исходной точки для определения повреждения шины. Инициализация запускается при подтверждении значений давления воздуха в шине.

Не выполняйте инициализацию системы при надетых цепях противоскольжения.

1.  меню «Приложения»
2. „Автомоб.“
3. „Состояние автомобиля“
4. „ИНДИКАТОР ПОВРЕЖДЕНИЯ ШИН“
5. Активируйте Готовность к движению и не трогайтесь с места.
6. Запустите инициализацию: „Выполнить сброс“
7. Трогайтесь.

Инициализация осуществляется во время движения. При этом можно делать остановки.

Инициализация автоматически продолжается при следующем цикле движения.



Сообщения

Общие положения

При сообщении о проколе шины при необходимости включается динамический контроль устойчивости.

Указание по технике безопасности

ОСТОРОЖНО

Поврежденная стандартная шина со слишком низким или отсутствующим давлением отрицательно влияет на ходовые качества автомобиля, например, управляемость и тормозные характеристики. Существует опасность аварии. Прервите движение. Устраните неисправность шины или замените колесо.

Сообщение о повреждении шины



На панели приборов горит желтая сигнальная лампа.

Дополнительно на дисплее управления отображается символ вместе с сообщением системы автоматической диагностики.

Символ Возможная причина



Прокол шины или чрезмерное падение давления в одной из шин.

Мероприятие

1. Сбавьте скорость и осторожно остановитесь. Избегайте при этом резких действий на рулевое управление и тормоза.
2. Учитывайте описание порядка действий при повреждении шины.

Порядок действий при повреждении шины

1. Идентифицируйте поврежденную шину.

Для этого проверьте давление воздуха во всех четырех шинах, например с помощью индикатора давления воздуха в шинах из аварийного комплекта для шин Mobility Set.

При правильном давлении во всех четырех шинах, индикатор повреждения шин в данном случае не был инициализирован. Инициализируйте систему.

Если определить повреждение шины невозможно, обратитесь на авторизованную СТОА, другую квалифицированную СТОА или специализированную СТО.

2. Устраните прокол шины, например с помощью аварийного комплекта для шин Mobility Set, или замените колесо.

Физические границы работы системы

В следующих ситуациях реакция системы может быть запоздалой или ошибочной:

- ▶ Система не реагирует на естественное равномерное падение давления воздуха во всех четырех шинах. Поэтому регулярно проверяйте давление в шинах.
- ▶ Не срабатывает в случае внезапного сильного повреждения шины под влиянием внешних воздействий.
- ▶ Система не была инициализирована.
- ▶ При движении по заснеженной или скользкой трассе.
- ▶ При спортивной манере езды: с пробуксовкой ведущих колес, высоким поперечным ускорением.
- ▶ При движении с цепями противоскольжения.

Замена колес

Общие положения

При использовании аварийного комплекта для шин Mobility Set немедленная замена колеса при падении давления в шине в аварийной ситуации не всегда обязательна.

При необходимости подходящий инструмент для смены колеса, например домкрат производителя транспортного средства, можно приобрести в качестве принадлежности на авторизованной СТОА, другой квалифицированной СТОА или специализированной СТО.

Указания по технике безопасности

ОСТОРОЖНО

Домкрат предназначен только для кратковременного подъема автомобиля при замене колес. Даже при принятии мер безопасности существует опасность падения поднятого автомобиля вследствие опрокидывания домкрата. Существует опасность травмирования или опасность для жизни. Когда автомобиль поднят с помощью домкрата, не ложитесь под него и не включайте Готовность к движению.

ОСТОРОЖНО

При использовании подкладок под домкрат, например деревянных брусков и т. п., нужная грузоподъемность домкрата может быть не достигнута из-за ограниченной высоты. Грузоподъемность деревянных брусков может быть превышена, и автомобиль может опрокинуться. Существует опасность травмиро-

вания или опасность для жизни. Ничего не подкладывайте под домкрат.

ОСТОРОЖНО

Оригинальный домкрат предусмотрен для смены колеса в случае неисправности. Для частого использования домкрат не предусмотрен, например, для смены летних шин на зимние шины. При частом применении домкрат может заедать или сломаться. Существует опасность травмирования и повреждения имущества. Домкрат использовать только для смены аварийного или запасного колеса в случае неисправности.

ОСТОРОЖНО

На мягком, неровном или скользком основании, например, на снегу, льду, керамической плитке и т. д., домкрат может выскользнуть. Существует опасность травмирования. По возможности выполняйте замену колеса на ровной, твердой и нескользкой поверхности.

ОСТОРОЖНО

Домкрат предназначен только для подъема автомобиля с использованием предусмотренных на автомобиле креплений. Существует опасность травмирования. Запрещается поднимать другой автомобиль или прочий груз с помощью домкрата.

ОСТОРОЖНО

Если не вставить домкрат в предусмотренное для него крепление, при подъеме возможно повреждение автомобиля или выскальзывание домкрата. Существует опасность травмирования или поврежде-

ния имущества. При подъеме убедитесь, что домкрат вставлен в крепление рядом с колесной нишей.

⚠ ОСТОРОЖНО

Автомобиль, поднятый на домкрат, при боковом усилии может упасть с домкрата. Существует опасность травмирования и повреждения имущества. Если автомобиль поднят, не воздействуйте на него боковым усилием и не подвергайте толчкам или рывкам. Если колесо заклинило, обратитесь на авторизованную СТОА, другую квалифицированную СТОА или специализированную СТО для его демонтажа.

⚠ УВЕДОМЛЕНИЕ

При использовании импульсного винтовёрта для ослабления или затягивания болта крепления колеса возможно повреждение болта. Существует опасность повреждения имущества. Для ослабления и затягивания болта крепления колеса используйте только один ключ под колесные болты.

Зафиксируйте автомобиль от скатывания

Общие положения

Производитель автомобиля рекомендует обеспечить дополнительную защиту автомобиля от скатывания во время замены колес.

На ровной поверхности



Подложите противооткатные упоры или другие подходящие предметы перед и за колесом, расположенным по диагонали на-против заменяемого колеса.

На поверхности с небольшим спуском



Если смена колеса выполняется на поверхности с небольшим уклоном, подложите клинья или другие подходящие предметы, например камни, под колеса переднего и заднего моста против направления качения.

Болты-секретки

Принцип действия

У болтов с буртом для крепления колес имеется специальная кодировка. Болты можно отвинчивать только адаптером с аналогичной кодировкой.

Обзор

Адаптер болтов-секреток находится в наборе инструментов или в месте для хранения рядом с набором инструментов.

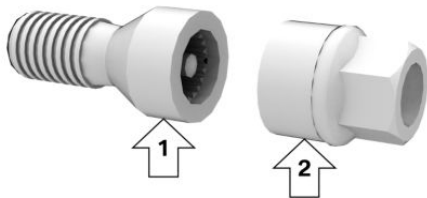

- ▷ Болты-секретки, стрелка 1.
- ▷ Адаптер, стрелка 2.

Отвинчивание

1. Установите адаптер на болт-секретку.
2. Отвинтите болт-секретку.
3. Отвинтив, снимите адаптер.

Привинчивание

1. Установите адаптер на болт-секретку. При необходимости поворачивайте адаптер, пока он плотно не сядет на болт-секретку.
2. Привинтите болт-секретку. Момент затяжки составляет 140 Нм.
3. После привинчивания снимите адаптер и уберите в ящик для инструмента.

Меры безопасности

- ▷ Поставьте автомобиль на безопасном расстоянии от проезжей части на твердую и нескользкую поверхность.
- ▷ Включите аварийную световую сигнализацию.
- ▷ Затяните стояночный тормоз.
- ▷ Зафиксируйте блокировку рулевого колеса при колесах, установленных для движения по прямой.

- ▷ Включите передачу или установите рычаг селектора в положение P.
- ▷ Если загруженность дорог позволяет, высадите всех пассажиров и отведите их за пределы опасной зоны, например за ограждения.
- ▷ При необходимости установите знак аварийной остановки или мигающую сигнальную лампу на соответствующем расстоянии.
- ▷ В зависимости от комплектации возьмите из автомобиля комплект для смены колес и аварийное запасное колесо.
- ▷ Дополнительно зафиксируйте автомобиль от скатывания.
- ▷ Ослабьте колесные болты на пол-оборота.
- ▷ Для пневматической подвески: отключите регулировку уровня пневматической подвески.

Двухмостовая система регулировки дорожного просвета, см. стр. 342.

Крепления под домкрат

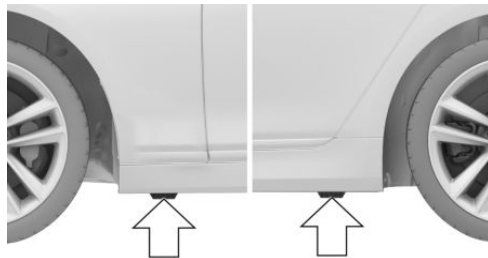

Опоры для домкрата находятся в изображенных положениях.

Приподнимание автомобиля

ОСТОРОЖНО

При использовании домкрата возможно защемление рук или пальцев. Существует опасность травмирования. При использовании домкрата соблюдайте указанное положение рук и не меняйте его.

1. Одной рукой держите домкрат, стрелка 1, а другой рукой возьмитесь за рукоятку или рычаг, стрелка 2.

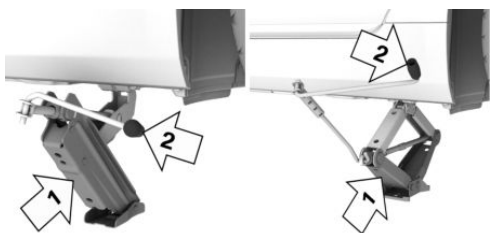

2. Вставьте домкрат в прямоугольное отверстие крепления под домкрат, которое расположено ближе всего к заменяемому колесу.

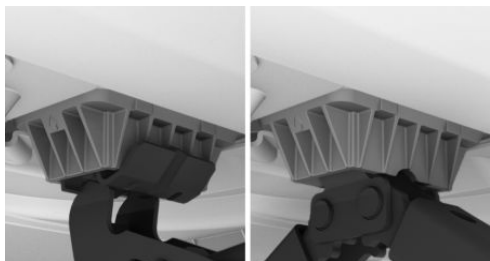

3. Вращая рукоятку или рычаг по часовой стрелке, выдвиньте домкрат.



4. Снимите руку с домкрата, как только он будет находиться под нагрузкой, и продолжайте вращать рукоятку или рычаг.
5. Следите за тем, чтобы домкрат выдвигался вертикально и под прямым углом к креплению.

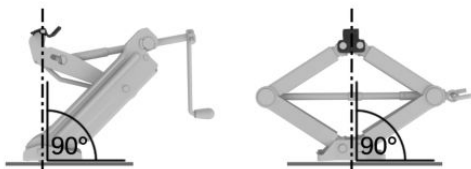

6. Выполняйте подъем с помощью рукоятки, до тех пор пока домкрат не будет опираться на поверхность всей площадью и соответствующее колесо не поднимется на максимальную высоту 3 см над поверхностью.

Установка колеса

Устанавливайте не более одного аварийного запасного колеса.

1. Отвинтите колесные болты.
2. Снимите колесо.
3. Установите новое или аварийное запасное колесо и вверните как минимум два противоположащих болта крест-накрест вручную.

Для установки легкосплавных колес другого производителя используйте прилагающиеся к ним колесные болты.

4. Вверните остальные колесные болты вручную и затяните все болты крест-накрест.
5. Вращайте рукоятку домкрата против часовой стрелки, чтобы задвинуть домкрат и опустить автомобиль.
6. Вынув домкрат, плотно уложите его в ячейку для хранения.

После замены колеса

1. Затяните все колесные болты в перекрестном порядке. Момент затяжки составляет 140 Нм.
2. При необходимости поврежденное колесо уложите в багажное отделение.
3. При ближайшей возможности проверьте и при необходимости исправьте давление в шинах.
4. Переинициализируйте систему контроля давления в шинах или выполните сброс контроля давления в шинах.
5. Проверьте прочность посадки колесных болтов с помощью откалиброванного динамометрического ключа.
6. Для замены поврежденной шины доставьте автомобиль на ближайшую авторизованную СТОА, другую квалифицированную СТОА или специализированную СТО.

Аварийное запасное колесо

Принцип действия

При повреждении шины аварийное запасное колесо можно использовать для замены поврежденной шины. Аварийное запасное колесо предназначено для крат-

ковременного использования до замены поврежденного колеса.

Общие положения

Устанавливайте только одно аварийное запасное колесо.

Регулярно проверяйте и регулируйте при необходимости давление воздуха в шине запасного колеса в багажном отделении.

Указание по технике безопасности

ОСТОРОЖНО

Аварийное запасное колесо имеет определенные размеры. При движении с аварийным запасным колесом на высокой скорости возможно изменение ходовых качеств автомобиля, например, снижается курсовая устойчивость автомобиля при торможении, увеличивается тормозной путь и изменяется поворачиваемость в предельном диапазоне. Существует опасность аварии. Двигайтесь в умеренном режиме и не превышайте скорость 80 км/ч.

Обзор

Аварийное запасное колесо и комплект для смены колес находятся в сумке в багажнике.

Извлечение аварийного запасного колеса

1. Ослабьте натяжной ремень для крепления груза на застёжках.
2. Отцепите крюки карабинов натяжных ремней для крепления груза от крепежных проушин.



3. Достаньте сумку с аварийным запасным колесом и комплектом для смены колес из багажника.
4. Откройте сумку, извлеките аварийное запасное колесо и комплект для смены колес.

Уложите аварийное запасное колесо

1. Поместите аварийное запасное колесо и комплект для смены колес в сумку.
2. Уложите сумку в багажник.
3. Зацепите крюки карабинов натяжных ремней для крепления груза за крепежные проушины.
4. Закрепите натяжные ремни для крепления груза. Следите за правильной и прочной посадкой.

Моторный отсек

Оснащение автомобиля

В данной главе описаны варианты комплектации, системы и функции, которые доступны сейчас или будут доступны в даль-

нейшем в зависимости от модели, даже если их нет в конкретном автомобиле.

Дополнительная информация:

Комплектация транспортного средства, см. стр. 8.

Обзор

6-цилиндровый двигатель

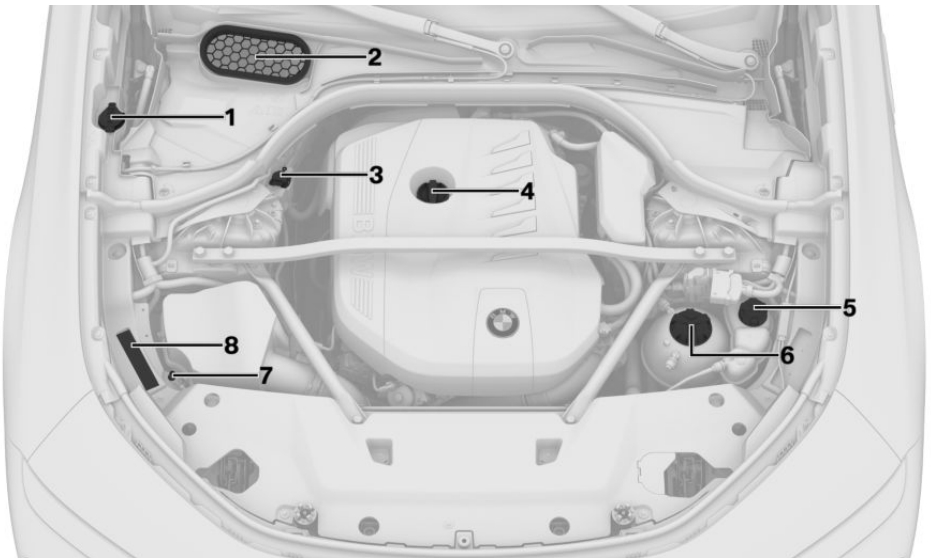

- | | |
|--|--|
| <p>1 Наливная горловина для омывающей жидкости</p> <p>2 Впуск наружного воздуха</p> <p>3 Помощь/запуск, плюс. полюс аккумуля.</p> <p>4 Маслозаливная горловина</p> <p>5 Бачок охлаждающей жидкости системы дополнительного охлаждения</p> | <p>6 Бачок охлаждающей жидкости двигателя</p> <p>7 Помощь/запуск, минус. полюс аккумуля.</p> <p>8 Номер VIN</p> |
|--|--|



8-цилиндровый двигатель

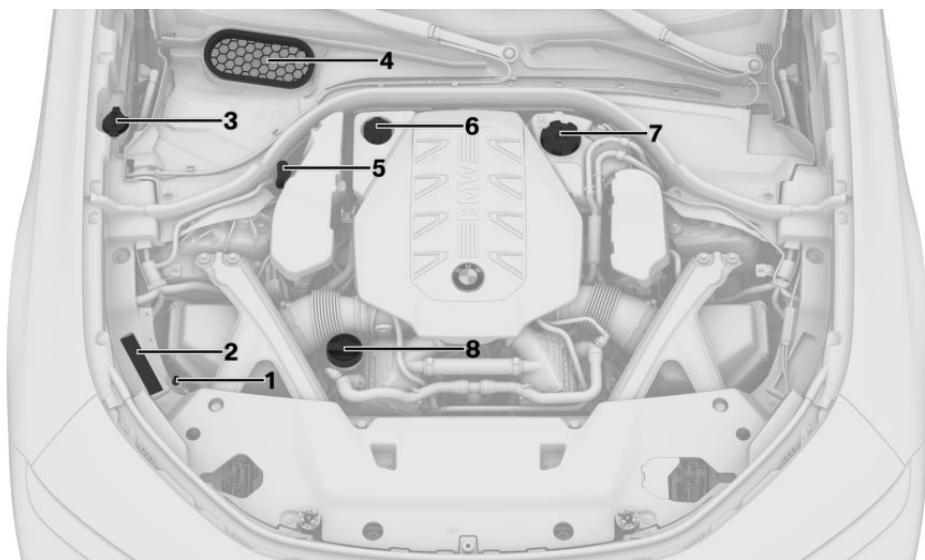

- 1 Помощь/запуск, минус. полюс аккумуля.
- 2 Номер VIN
- 3 Наливная горловина для омывающей жидкости
- 4 Впуск наружного воздуха
- 5 Помощь/запуск, плюс. полюс аккумуля.
- 6 Бачок охлаждающей жидкости системы дополнительного охлаждения
- 7 Бачок охлаждающей жидкости двигателя
- 8 Маслосливная горловина

Крышка капота

Указания по технике безопасности

⚠ ОСТОРОЖНО

Ненадлежащее выполнение работ в моторном отсеке может привести к повреждению узлов и деталей и возникновению риска безопасности. Существует опасность аварии или повреждения имущества. Выполните работы в моторном отсеке на авторизованной СТОА, другой

квалифицированной СТОА или специализированной СТО.

⚠ ОСТОРОЖНО

В моторном отсеке находятся подвижные детали. Определенные детали в моторном отсеке также могут двигаться при выключенном автомобиле, например, вентилятор радиатора. Существует опасность травмирования. Не трогайте подвижные детали. Держите предметы одежды и волосы вдали от подвижных деталей.

⚠ ОСТОРОЖНО

На внутренней стороне крышки капота имеются выступающие части, например, фиксирующий крючок. Существует опасность травмирования. С открытой крышкой капота обращайте внимание на выступающие части и не загромождайте эти участки.

⚠ ОСТОРОЖНО

Неправильно заблокированная крышка капота может открыться во время движения и ограничить обзор. Существует опасность аварии. Немедленно остановитесь и надлежащим образом закройте передний капот.

⚠ ОСТОРОЖНО

При открытии и закрытии переднего капота возможно защемление частей тела. Существует опасность травмирования. При открытии и закрытии следите за тем, чтобы зона перемещения переднего капота оставалась свободной.

⚠ УВЕДОМЛЕНИЕ

При открытии переднего капота возможно защемление откинутых стеклоочистителей. Существует опасность повреждения имущества. Перед открытием переднего капота убедитесь, что стеклоочистители с установленными щетками прижаты к лобовому стеклу.

⚠ УВЕДОМЛЕНИЕ

Крышка капота при закрытии должна защелкиваться с двух сторон. Надавливание может повредить крышку капота. Существует опасность повреждения имущества. Снова откройте крышку капота и захлопните ее. Избегайте надавливания.

Открывание крышки капота

Рычаг для разблокировки крышки капота находится за облицовкой пространства для ног.

1. Потяните рычаг, см. стрелку 1.
Разблокируется крышка капота.
При открытии крышки капота раздается звуковой сигнал, а в комбинации приборов появляется уведомление.



2. Отпустите и снова потяните рычаг, см. стрелку 2.
Крышку капота можно открыть.
3. Обращайте внимание на выступающие части крышки капота.

Закройте капот

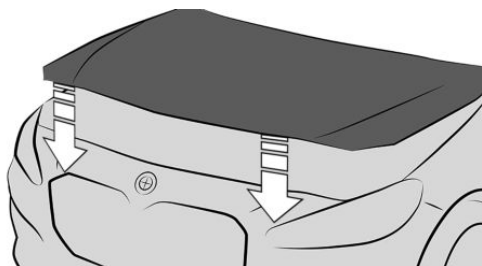

Захлопните крышку капота с высоты примерно 50 см.

Крышка капота должна защелкнуться с обеих сторон.

Эксплуатационные материалы

Оснащение автомобиля

В данной главе описаны варианты комплектации, системы и функции, которые доступны сейчас или будут доступны в дальнейшем в зависимости от модели, даже если их нет в конкретном автомобиле.

Дополнительная информация:

Комплектация транспортного средства, см. стр. 8.

Качество топлива

Общие положения

В зависимости от региона на многих заправочных станциях продается топливо, соответствующее зимним или летним условиям. Топливо, продаваемое зимой, облегчает, например, пуск холодного двигателя.

Бензин

Общие положения

Для оптимального расхода топлива бензин должен не содержать серы вообще или содержать ее минимальное количество.

Запрещается использовать топливо, которое отмечено на бензоколонке как содержащее металл.

Автомобиль разрешается заправлять топливом с максимальным содержанием этилового спирта 25 %, например, E10 или E25.

Данные по мощности и расходу относятся к эксплуатации с топливом RON 98 E10.



Двигатель отрегулирован по детонации. Поэтому можно заливать бензин различного качества.

При использовании топлива минимального качества RON 91 или топлива с содержанием этанола от 10 % до 25 % может появиться детонационный стук, а также возможны отклонения в движении и звучании. Они не влияют на срок службы двигателя.

Указания по технике безопасности

ОСТОРОЖНО

Даже небольшое количество неподходящего топлива или неподходящих присадок к топливу могут повредить топливную систему и двигатель. Кроме того, возможны серьезные повреждения катализатора. Существует опасность травмирования и повреждения имущества. При наличии бензиновых двигателей запрещается заправлять топливом или добавлять:

- ▷ Этилированный бензин.
- ▷ Бензин с металлическими присадками, например, с марганцем или железом.



После неправильной заправки не активируйте режим готовности к эксплуатации. Обратитесь на авторизованную СТОА, другую квалифицированную СТОА или специализированную СТО.

УВЕДОМЛЕНИЕ

Использование топлива хуже указанного минимального качества может нарушить работу двигателя или привести к его повреждениям. Существует опасность повреждения имущества. Не заправляйте автомобиль топливом ниже указанного минимального качества.

УВЕДОМЛЕНИЕ

Заправка автомобиля топливом, не предусмотренным для этого автомобиля, может повредить топливную систему и двигатель. Существует опасность повреждения имущества. Не заправляйте автомобиль топливом с количеством этанола, превышающим рекомендованное. Не заправляйте автомобиль топливом с содержанием метанола, например, М5–М100.

Качество бензина

Двигатель рассчитан на бензин стандарта DIN EN 228.

Бензин Super с октановым числом 95.

Минимальное качество

Неэтилированный бензин с октановым числом 91.

Дизельное топливо

Общие положения

Можно заливать дизельное топливо следующих типов:

- ▷ Дизельное топливо с максимальным содержанием биодизеля 10 %, например В7 или В10.
- ▷ Парафинистое дизельное топливо, например ХТЛ.



Указание по технике безопасности

ОСТОРОЖНО

Даже небольшое количество неподходящего топлива или неподходящих присадок к топливу могут повредить топливную систему и двигатель. Существует опасность травмирования и повреждения имущества.

При наличии дизельных двигателей соблюдайте следующее:

- ▷ Не заправляйте автомобиль бензином.
- ▷ Соблюдайте минимальное качество.
- ▷ Заправляйте автомобиль топливом, не содержащим серы, или топливом с минимальным содержанием серы.
- ▷ Производитель автомобиля рекомендует применять только те дизельные присадки, которые классифицированы как надлежащие.

После неправильной заправки не активируйте режим готовности к эксплуатации. Обратитесь на авторизованную СТОА, другую квалифицированную СТОА или специализированную СТО.

Качество дизельного топлива

Двигатель рассчитан на дизельное топливо стандартов DIN EN 590 и ASTM D975.

Дизельное топливо с долей биодизеля до 7 % (B7).

Минимальное качество

Дизельное топливо с долей биодизеля до 10 % (B10).

Парафиновое дизельное топливо по EN15940.

BMW рекомендует качественное топливо «Шелл» 

Дизельный двигатель BMW с BluePerformance

Принцип действия

При использовании дизельного двигателя BMW с BluePerformance уменьшается содержание окиси азота в выхлопных газах, для этого жидкость для дизельных выпускных систем AdBlue впрыскивается в выпускной трубопровод. В катализаторе происходит химическая реакция, снижающая уровень окиси азота.

Общие положения

В автомобиле имеется бак, который нужно дозаправлять.

Для нормального включения Готовности к движению в баке должно быть достаточное количество восстановителя.

Восстановитель можно доливать в любое время.

Восстановитель AdBlue — это зарегистрированная марка Объединения автомобильной промышленности (VDA).

Восстановитель продается на многих заправочных станциях.

Восстановитель рекомендуется доливать на бензоколонке.

Индикация на дисплее управления

Просмотр уровня наполнения и доливаемого объема

Уровень наполнения и доливаемый объем отображаются на дисплее управления.

1.  меню «Приложения»
2. „Автомоб.“
3. „Live Vehicle“
4. „Содерж.“
5. „Состояние автомобиля“
6. „AdBlue“

При низком уровне наполнения выдается сообщение системы автоматической диагностики.

Индикация на комбинации приборов

Индикатор резерва топлива

Индикатор резерва на панели приборов информирует о низком уровне наполнения бака для восстановителя.

Не допускайте опорожнения бака для восстановителя, в противном случае будет невозможно восстановить Готовность к движению после выключения.



На панели приборов горит желтая сигнальная лампа: пониженный уровень наполнения. Запас хода отображается на панели приборов. Немедленно долейте минимум 5 литров восстановителя.

AdBlue на минимуме



Пустой бак для восстановителя. Немедленно долейте минимум 10 литров восстановителя. Двигатель продолжает работать до выключения и при условии соблюдения всех других требований для дальнейшей эксплуатации, например, достаточного количества топлива.

Неисправность системы

При неисправности системы отображается сообщение системы автоматической диагностики.

Обратитесь на ближайшую авторизованную СТОА, другую квалифицированную СТОА или специализированную СТО.

Долить AdBlue

Компания BMW рекомендует доливать восстановитель у сервисного партнера в рамках регулярного технического обслуживания.

При соблюдении интервалов техобслуживания, долив жидкости, как правило, требуется только один раз.

При появлении индикатора резерва топлива на панели приборов залейте восстановитель, чтобы обеспечить включение Готовности к движению.

Самостоятельная доливка AdBlue

Указания по технике безопасности

ОСТОРОЖНО

При открытии емкости с восстановителем может выходить небольшое количество паров аммиака. Пары аммиака имеют едкий запах и раздражают кожу, слизистую оболочку и глаза. Существует опасность травмирования. Не вдыхайте выходящие пары аммиака. Не допускайте контакта одежды, кожи или глаз с восстановителем, не глотайте его. Храните восстановитель в недоступном для детей месте.

ОСТОРОЖНО

Эксплуатационные материалы, например, масла, консистентные смазки, охлаждающие жидкости и топливо, могут содержать опасные для здоровья компоненты. Существует опасность травмирования или опасности для жизни. Соблюдайте инструкции на упаковке. Не допускайте контакта одежды, кожи или глаз с эксплуатационными материалами. Не переливайте эксплуатационные материалы в другие емкости. Храните эксплуатационные материалы в недоступном для детей месте.

УВЕДОМЛЕНИЕ

Компоненты восстановителя очень агрессивные. Существует опасность повреждения имущества. Не допускайте контакта восстановителя с поверхностями автомобиля.

Подходящая жидкость AdBlue

AdBlue по стандарту ISO 22241-1

На многих автозаправочных станциях восстановитель отпускается из отдельной бензоколонки. Восстановитель рекомендуется доливать на бензоколонке.

При отсутствии бензоколонки восстановитель можно долить из емкости. Восстановитель продается в разных емкостях. Предпочтительно использовать рекомендованную компанией BMW специальную тару. При помощи этой бутылки и специального адаптера восстановитель удобно доливать.

AdBlue при низких температурах

При наружной температуре ниже -11°C доливайте восстановитель только непосредственно перед началом движения.

Объем доливки

При появлении индикатора резерва топлива долийте не менее 5 литров.

Отображение объема доливки

Доливаемый объем отображается на дисплее управления.

1.  меню «Приложения»
2. „Автомоб.“
3. „Live Vehicle“
4. „Содерж.“
5. „Состояние автомобиля“
6. „AdBlue“

Бак для восстановителя

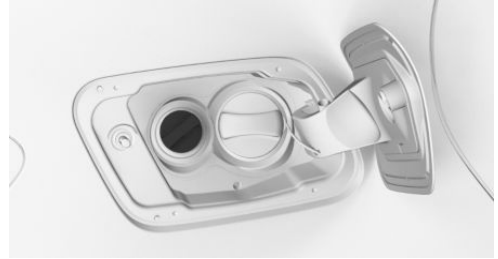

Пробка бака с восстановителем находится рядом с пробкой топливного бака.

Доливка восстановителя на бензоколонке

Общие положения

При заправке топливом вложите заправочный пистолет в заливную горловину. Попытка приподнять пистолет во время заправки приводит к следующему:

- ▶ Преждевременное выключение.
- ▶ Перелив восстановителя.

Бак восстановителя можно считать наполненным, когда заправочный пистолет отключится в первый раз.

Соблюдайте правила техники безопасности, действующие на заправочных станциях.

Заправка восстановителя

1. Откройте крышку горловины топливного бака.

Пробка топливного бака, см. стр. 408.

2. Поверните пробку бака с восстановителем против часовой стрелки и снимите ее.

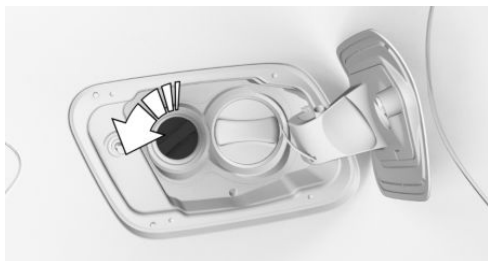

3. Вставьте пробку топливного бака в крепление на крышке горловины топливного бака.

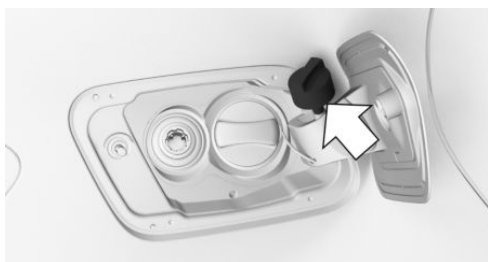

4. С помощью заправочного пистолета залейте рекомендованное количество. Бак можно считать наполненным, когда заправочный пистолет отключится в первый раз.

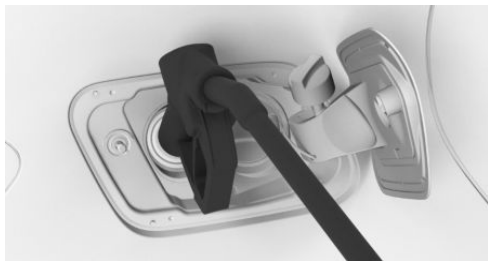

5. Установите пробку топливного бака и поверните ее по часовой стрелке.
6. Нажмите на лючок топливного бака, пока он не защелкнется.

Заливка неправильной жидкости

Общие положения

При заливке неправильной жидкости на дисплее отображается сообщение системы автоматической диагностики.

Если была залита неподходящая жидкость, обратитесь на авторизованную СТОА, другую квалифицированную СТОА или специализированную СТО.

Указание по технике безопасности

ОСТОРОЖНО

После заливки неподходящей жидкости система может нагреться и воспламениться. Существует опасность возгорания и травмирования. Заливайте только жидкости, предназначенные для бака. После заливки неподходящей жидкости не включайте двигатель.

После заливки восстановителя

Индикатор резерва топлива



После доливки индикатор резерва продолжает отображать значение запаса хода.

Готовность к движению можно включить.

Спустя некоторое время после начала поездки контрольная лампа резерва топлива гаснет.

AdBlue на минимуме



После доливки индикатор продолжает отображать значение.

Готовность к движению можно включить только после того, как индикатор погаснет.

1. Три раза нажмите кнопку запуска/останова двигателя.
Индикация погаснет прим. через 1 минуту.
2. Нажмите кнопку запуска/останова двигателя и включите готовность к движению.

Моторное масло

Общие положения

Расход моторного масла и его характеристики зависят от манеры вождения и условий эксплуатации.

Поэтому регулярно, после каждой заправки топливом, проверяйте уровень масла с подробным измерением.

Расход масла может увеличиваться, например, в следующих ситуациях:

- ▶ Спортивная манера езды.
- ▶ Обкатка двигателя.
- ▶ Работа двигателя на холостом ходу.
- ▶ Использование марок моторных масел, не рекомендованных к применению.

В зависимости от уровня моторного масла и характеристик моторного масла на дисплее управления отображаются различные сообщения системы контроля параметров автомобиля.

Производитель автомобиля рекомендует обратиться на авторизованную СТОА, другую квалифицированную СТОА или специализированную СТО для замены моторного масла.

Указания по технике безопасности

УВЕДОМЛЕНИЕ

Слишком малое количество моторного масла приводит к повреждениям двигателя. Существует опасность повреждения имущества. Незамедлительно долейте моторное масло.

УВЕДОМЛЕНИЕ

Слишком большое количество моторного масла может повредить двигатель или катализатор. Существует опасность повреждения имущества. Не заливайте слишком много моторного масла. Если было залито слишком много моторного масла, обратитесь на авторизованную СТОА, другую квалифицированную СТОА или специализированную СТО для корректировки уровня моторного масла.

УВЕДОМЛЕНИЕ

Несвоевременная замена моторного масла может привести к повышенному износу и, следовательно, к повреждению двигателя. Существует опасность повреждения имущества. Не превышайте отображаемую в автомобиле дату ТО.

Контроль уровня масла

Общие положения

Контроль уровня масла проводит измерения на основании двух принципов:

- ▶ Контроль.
- ▶ Подробное измерение.

При частых поездках на короткие расстояния или при спортивной манере вождения, например, при быстром прохождении по-



воротов, регулярно выполняйте подробное измерение.

Система контроля

Принцип действия

Уровень моторного масла во время движения контролируется электроникой и может отображаться на дисплее управления.

Если уровень моторного масла покидает допустимый рабочий диапазон, отображается сообщение системы автоматической диагностики.

Необходимые для работы условия

Текущее измеренное значение доступно примерно через 30 минут после начала стандартного движения.

Отображение уровня моторного масла

1. меню «Приложения»
2. „Автомоб.“
3. „Состояние автомобиля“
4. „Уровень моторного масла“

Отображается уровень моторного масла.

Физические границы работы системы

При частых поездках на короткое расстояние или при спортивной манере вождения бывает невозможно определить измеренное значение. В данном случае показывается измеренное значение последней достаточно длительной поездки.

Подробное измерение

Принцип действия

Уровень моторного масла проверяется при неподвижном состоянии и отображается на шкале.

Если уровень моторного масла покидает допустимый рабочий диапазон, отобра-

жается сообщение системы автоматической диагностики.

Общие положения

Во время измерения немного увеличивается частота вращения коленвала на холстом ходу.

В зависимости от комплектации в пределах шкалы отображается оптимальный рабочий диапазон для движения по гоночной трассе.

Необходимые для работы условия

- ▶ Автомобиль стоит в горизонтальном положении.
- ▶ Готовность к движению включается нажатием кнопки запуска/остановки.
- ▶ Двигатель прогрет до рабочей температуры.
- ▶ Рычаг селектора в положении N или P, педаль акселератора не нажата.

Выполнение подробного измерения

1. меню «Приложения»
2. „Автомоб.“
3. „Состояние автомобиля“
4. „Уровень моторного масла“
5. „Замер уровня масла“
6. „Запустить замер“

Уровень моторного масла проверяется и отображается на шкале.

Доливка моторного масла

Общие положения

Доливайте моторное масло только в том случае, если на панели приборов отображается соответствующее сообщение. Доливаемый объем отображается в сообщении на дисплее управления.

Для доливки используйте только подходящие марки масел.

Перед тем как долить моторное масло, остановите автомобиль и выключите Готовность к движению.

Не заливайте слишком много моторного масла.

Указания по технике безопасности

ОСТОРОЖНО

Эксплуатационные материалы, например, масла, консистентные смазки, охлаждающие жидкости и топливо, могут содержать опасные для здоровья компоненты. Существует опасность травмирования или опасность для жизни. Соблюдайте инструкции на упаковке. Не допускайте контакта одежды, кожи или глаз с эксплуатационными материалами. Не переливайте эксплуатационные материалы в другие емкости. Храните эксплуатационные материалы в недоступном для детей месте.

УВЕДОМЛЕНИЕ

Слишком малое количество моторного масла приводит к повреждениям двигателя. Существует опасность повреждения имущества. Незамедлительно долейте моторное масло.

УВЕДОМЛЕНИЕ

Слишком большое количество моторного масла может повредить двигатель или катализатор. Существует опасность повреждения имущества. Не заливайте слишком много моторного масла. Если было залито слишком много моторного масла, обратитесь на авторизованную СТОА, другую квалифицированную СТОА или специализированную СТО для корректировки уровня моторного масла.

Обзор

Маслозаливная горловина находится в моторном отсеке.

Дополнительная информация:
Обзор, см. стр. 437.

Долівка моторного масла

1. Откройте крышку капота.
Открытие, см. стр. 439.
2. Поверните пробку против часовой стрелки.



3. Долівка моторного масла.
4. Закрутите пробку.

Допустимые марки моторного масла

Общие положения

Качество моторного масла оказывает решающее влияние на срок службы двигателя.

Приведенные марки масел используйте только для доливки.

Некоторые марки моторного масла доступны не во всех странах.

Указания по технике безопасности

УВЕДОМЛЕНИЕ

Присадки к маслам могут повредить двигатель. Существует опасность повреждения имущества. Не используйте присадки к маслам.

УВЕДОМЛЕНИЕ

Использование неподходящего моторного масла может привести к неполадкам в работе двигателя или к его повреждению. Существует опасность повреждения имущества. При выборе моторного масла следите за тем, чтобы масло имело правильную спецификацию.

Подходящие марки моторных масел

Можно доливать моторное масло со следующей спецификацией.

Бензиновый двигатель

BMW Longlife-12 FE.

BMW Longlife-17 FE+.

BMW Longlife-19 FE.

BMW Longlife-22 FE++.

Автомобили без сажевого фильтра для бензинового двигателя: производитель автомобиля рекомендует при доливке масла вместо моторного масла со спецификацией BMW Longlife-12 FE использовать моторное масло со спецификацией BMW Longlife-01 FE.

Дизельный двигатель

BMW Longlife-12 FE.

BMW Longlife-19 FE.

Масла спецификации BMW Longlife-17 FE+ и BMW Longlife-22 FE++ не подходят для бензинового двигателя 60i.

Альтернативные марки моторного масла

Если подходящие моторные масла отсутствуют, можно долить до 1 л моторного масла следующих спецификаций:

Бензиновый двигатель

ACEA C2.

ACEA C3.

ACEA C5.

Дизельный двигатель

ACEA C2.

ACEA C3.

Классы вязкости

При выборе моторного масла следите за тем, чтобы масло имело один из следующих классов вязкости:

Бензиновый двигатель

SAE 0W-12.

SAE 0W-20.

SAE 0W-30.

Дизельный двигатель

SAE 0W-30.

Классы вязкости SAE 0W-12 и SAE 0W-20 не подходят для бензинового двигателя 60i.

Классы вязкости с высокой степенью вязкости могут увеличить расход топлива.

Дополнительную информацию о спецификации и вязкости подходящих моторных

масел можно получить на авторизованной СТОА, другой квалифицированной СТОА или специализированной СТО.

**BMW recommends
Original BMW Engine Oil.**

Охлаждающая жидкость

Общие положения

Охлаждающая жидкость состоит из воды и добавки для охлаждающей жидкости.

Для автомобиля подходят не все доступные в продаже добавки для охлаждающей жидкости. Изготовитель автомобиля рекомендует использовать охлаждающую жидкость со спецификацией BMW LC-18. Не смешивайте добавки для охлаждающей жидкости разных цветов. Соблюдайте пропорцию 50:50 для воды и добавки для охлаждающей жидкости. Информацию о подходящих добавках для охлаждающей жидкости можно получить на авторизованной СТОА, другой квалифицированной СТОА или специализированной СТО.

Указания по технике безопасности

ОСТОРОЖНО

При горячем двигателе и открытой системе охлаждения может вытекать охлаждающая жидкость, в результате чего можно получить ожог. Существует опасность травмирования. Открывайте си-

стему охлаждения только при остывшем двигателе.

ОСТОРОЖНО

Присадки вредны для здоровья, и неподходящие присадки могут повредить двигатель. Существует опасность травмирования и повреждения имущества. Не допускайте контакта одежды, кожи или глаз с присадками, не глотайте их. Используйте только подходящие присадки.

УВЕДОМЛЕНИЕ

Чрезмерное содержание воды в охлаждающей жидкости снижает ее охлаждающие свойства и свойства защиты от замерзания. Существует опасность повреждения имущества. Соблюдайте пропорцию 50:50 для воды и добавки для охлаждающей жидкости.

Уровень охлаждающей жидкости

Общие положения

При заводской поставке автомобиля или после посещения СТО бачок охлаждающей жидкости может быть переполнен. Нормальный уровень охлаждающей жидкости достигается при большой продолжительности эксплуатации.

Заданный уровень охлаждающей жидкости обозначается с помощью максимальной отметки на наливном патрубке бачка охлаждающей жидкости.

Дополнительная информация:

Обзор, см. стр. 437.

Проверка уровня охлаждающей жидкости

1. Дайте двигателю охладиться.
2. Выключите систему кондиционирования.
Управление кондиционером, см. стр. 345.
3. Откройте крышку капота.
Открывание, см. стр. 439.
4. Поворачивайте пробку бачка охлаждающей жидкости против часовой стрелки, пока не будет стравлено избыточное давление.
5. Откройте пробку бачка охлаждающей жидкости.
6. Уровень охлаждающей жидкости правильный, если он находится на максимальной отметке в наливном патрубке.



7. Закрутите пробку.

Доливка охлаждающей жидкости

Указание по технике безопасности

УВЕДОМЛЕНИЕ

Охлаждающая жидкость, пролитая на двигатель при ее доливке, может привести к необратимым повреждениям деталей системы впрыска и тем самым двигателя в целом. Существует опасность повреждения имущества. Добавляйте охлаждающую жидкость осторожно и медленно. Для добавления используйте под-

ходящую бутылку с воронкой. Не переливайте охлаждающую жидкость через край. Немедленно удаляйте пролитую охлаждающую жидкость.

1. Дайте двигателю охладиться.
2. Выключите систему кондиционирования.
Управление кондиционером, см. стр. 345.
3. Откройте крышку капота.
Открывание, см. стр. 439.
4. Поворачивайте пробку бачка охлаждающей жидкости против часовой стрелки, пока не будет стравлено избыточное давление.
5. Откройте пробку бачка охлаждающей жидкости.
6. При необходимости медленно добавляйте до нужного уровня наполнения, не допуская переполнения и проливания.
7. Закрутите пробку.

Утилизация



При утилизации охлаждающей жидкости и присадок соблюдайте соответствующие нормативные акты об охране окружающей среды.

Жидкость стеклоомывателя

Общие положения

Жидкость ко всем форсункам подается из одного бачка.

Используйте смесь из водопроводной воды и концентрата жидкости для стеклоочистителя, в которую при необходимости добавляется антифриз для стеклоомывателя.

Рекомендованный минимальный объем заправки: 2 литра.

Указания по технике безопасности

ОСТОРОЖНО

Некоторые антифризы могут содержать опасные для здоровья компоненты и воспламеняться. Существует опасность возгорания и травмирования. Соблюдайте инструкции на упаковке. Держите антифризы вдали от источников огня. Не переливайте эксплуатационные материалы в другие емкости. Храните эксплуатационные материалы в недоступном для детей месте.

ОСТОРОЖНО

Омывающая жидкость при контакте с горячими деталями двигателя может вспыхнуть и загореться. Существует опасность травмирования или повреждения имущества. Доливайте омывающую жидкость только при остывшем двигателе. Затем полностью закройте крышку бачка для омывающей жидкости.

УВЕДОМЛЕНИЕ

Использование силиконосодержащих присадок в омывающей жидкости для эффекта водоотталкивания на стеклах может привести к повреждению моечной установки. Существует опасность повреждения имущества. Запрещается добавлять силиконосодержащие присадки в омывающую жидкость.

УВЕДОМЛЕНИЕ

Смешивание разных концентратов для стеклоочистителей или антифризов может привести к повреждению моечной установки. Существует опасность повреждения имущества. Не смешивайте разные концентраты для стеклоочистителей или антифризы. Соблюдайте приведенные на емкостях указания и пропорции.

Обзор



Бачок для омывающей жидкости находится в моторном отсеке.

Долив жидкости стеклоомывателя

1. Извлеките наливной патрубкок при закрытой крышке.

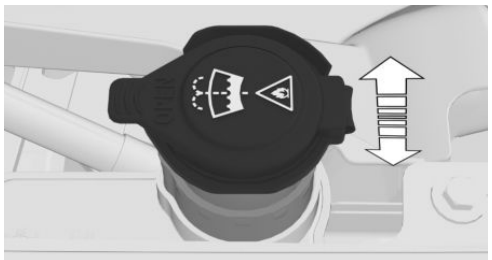

2. Откройте крышку и долейте жидкость стеклоомывателя.
3. Закройте крышку и сдвиньте наливной патрубкок вниз.



Сбой в работе

Использование неразбавленных концентратов для стеклоочистителей или антифризов на основе спирта при температуре ниже $-15\text{ }^{\circ}\text{C}$ может привести к ложным показаниям приборов.

Техническое обслуживание

Оснащение автомобиля

В данной главе описаны варианты комплектации, системы и функции, которые доступны сейчас или будут доступны в дальнейшем в зависимости от модели, даже если их нет в конкретном автомобиле.

Дополнительная информация:

Комплектация транспортного средства, см. стр. 8.

Система технического обслуживания BMW

Принцип действия

Система технического обслуживания указывает на работы по техническому обслуживанию, необходимые для обеспечения безопасности движения и эксплуатации автомобиля.

Общие положения

Объемы и интервалы системы технического обслуживания зависят от комплектации и экспортного исполнения. Запасные части, работы по их установке, эксплуатационные жидкости и расходные материалы оплачиваются отдельно. Дополнительную информацию можно получить на авторизованной СТОА, другой квалифицированной СТОА или специализированной СТО.

Индикатор сервисного интервала

Принцип действия

Индикатор сервисного интервала определяет необходимость ТО с помощью датчиков и специальных алгоритмов, учитывающих условия эксплуатации автомобиля.

Необходимые мероприятия по техническому обслуживанию определяются с учетом индивидуального профиля пользования автомобилем.

Общие положения

На дисплее управления могут отображаться сообщения техобслуживания.

Дополнительная информация:

Сообщения техобслуживания, см. стр. 194.

Сервисные данные в ключе автомобиля

Информация об очередном ТО постоянно сохраняется в ключе автомобиля. Авторизованная СТОА может считать эти данные и предложить соответствующие мероприятия по техническому обслуживанию автомобиля.

Передайте консультанту сервиса автомобильный ключ, который использовался для последнего запуска автомобиля.

Время простоя

Простои с отсоединенной аккумуляторной батареей транспортного средства учитываются.

За обновлением информации о мероприятиях по техническому обслуживанию, проводимых через регулярные интервалы

времени, например о замене эксплуатационных жидкостей, обратитесь на авторизованную СТОА, другую квалифицированную СТОА или специализированную СТО.

Сервисная книжка

Ремонт и техническое обслуживание

Выполните работы по техническому обслуживанию и ремонту на авторизованной СТОА, другой квалифицированной СТОА или специализированной СТО.

Записи

Выполненные работы по техобслуживанию записываются в доказательствах выполненного техобслуживания и данных автомобиля. Такие записи являются подтверждением регулярного технического обслуживания автомобиля по аналогии с сервисной книжкой.

При внесении записи в электронную сервисную книжку автомобиля относящиеся к техобслуживанию данные сохраняются в автомобиле, а также в центральных информационных системах BMW AG, Мюнхен.

После смены владельца автомобиля внесенные в электронную сервисную книжку данные также доступны для ознакомления новому владельцу автомобиля. Данные, внесенные в историю сервисного обслуживания, могут просматривать сотрудники авторизованной СТОА, другой квалифицированной СТОА или специализированной СТО.

Возражение

Владелец транспортного средства может заявить возражение против выполняемой авторизованной СТОА, другой квалифицированной СТОА или специализированной СТО записи данных в электронную

сервисную книжку и связанных с этим сохранения данных в автомобиле и передачи данных производителю транспортного средства в течение периода, пока он является владельцем автомобиля. В этом случае запись в электронную сервисную книжку автомобиля не производится.

Индикация

На дисплее управления могут отображаться записанные операции технического обслуживания.

Дополнительная информация:

Сообщения техобслуживания, см. стр. 194.

Диагностический разъем

Общие положения

Устройства, подключенные к диагностическому разъему, включают охранную сигнализацию после блокировки автомобиля.

Перед блокировкой автомобиля отключите устройства от диагностического разъема.

Дополнительная информация:

Контрольные и сигнальные лампы, см. стр. 175.

Указание по технике безопасности

УВЕДОМЛЕНИЕ

Ненадлежащее использование диагностического разъема может стать причиной сбоев в работе автомобиля. Существует опасность повреждения имущества. Работы по сервисному и техническому обслуживанию с применением диагностического разъема разрешается выполнять только на авторизованной СТОА, другой квалифицированной СТОА или специализированной СТО или с привлечением прочих авторизованных лиц.

Подключайте только те устройства, использование которых в диагностическом разъеме проверено и является безопасным.

Обзор

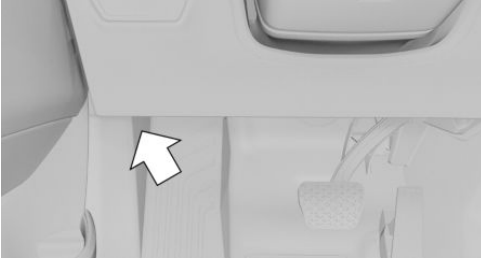

На левой стороне боковой стороне транспортного средства расположен диагностический разъем для считывания данных транспортного средства.

Выбросы отработавших газов



- ▶ Сигнальная лампа мигает:
Неисправность двигателя, которая может привести к повреждению катализатора.
Незамедлительно обратитесь на СТОА для проверки автомобиля.

- ▶ Сигнальная лампа горит:
Качество отработанных газов снижается.
Как можно скорее обратитесь на СТОА для проверки автомобиля.

Обратитесь на авторизованную СТОА, другую квалифицированную СТОА или специализированную СТО для проверки автомобиля.

Утилизация автомобиля

Производитель автомобиля рекомендует сдавать автомобили по окончании срока их службы в лицензированные производителем пункты приемки. Возврат и утилизация осуществляются в соответствии с национальными законодательными требованиями. Информацию по утилизации и устойчивому развитию можно найти на сайтах производителя для конкретной страны. Дополнительную информацию можно получить на авторизованной СТОА, другой квалифицированной СТОА или специализированной СТО.

Замена деталей

Оснащение автомобиля

В данной главе описаны варианты комплектации, системы и функции, которые доступны сейчас или будут доступны в дальнейшем в зависимости от модели, даже если их нет в конкретном автомобиле.

Дополнительная информация:

Комплектация транспортного средства, см. стр. 8.

Набор инструментов



Набор инструментов находится в левом отделении для мелких вещей багажного отделения.

Поверните затвор кожуха, см. стрелку 1, и откиньте вверх облицовку, см. стрелку 2.

Щетки стеклоочистителей

Указания по технике безопасности

УВЕДОМЛЕНИЕ

Стекло может быть повреждено, если на него упадет стеклоочиститель без щетки. Существует опасность повреждения имущества. Удерживайте стеклоочиститель при смене щетки. Не складывайте и не включайте стеклоочиститель, пока не установите щетку.

УВЕДОМЛЕНИЕ

При открытии переднего капота возможно защемление откинутых стеклоочистителей. Существует опасность повреждения имущества. Перед открытием переднего капота убедитесь, что стеклоочистители с установленными щетками прижаты к лобовому стеклу.

Замена щеток стеклоочистителей

1. Для замены установите стеклоочистители в отведенное положение.
Положение для откидывания стеклоочистителей, см. стр. 210.
2. Откиньте и зафиксируйте рычаг стеклоочистителей.

3. Сожмите фиксирующие пружины, стрелки 1, и откиньте щетку стеклоочистителей, стрелка 2.

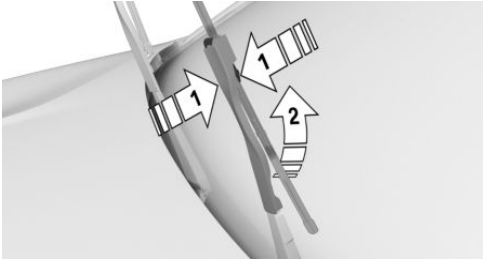

4. Достаньте щетку стеклоочистителей в направлении вперед из фиксатора.
5. Вставьте новую щетку стеклоочистителя до щелчка в обратной последовательности.
6. Сложите стеклоочиститель.

Лампы и светильники

Общие положения

Лампы и фонари имеют большое значение для безопасности движения.

Во всех фарах и фонарях используется светодиодная техника.

Производитель автомобиля рекомендует при неисправности выполнять соответствующие работы на авторизованной СТОА, другой квалифицированной СТОА или специализированной СТО.

Указание по технике безопасности

ОСТОРОЖНО

Слишком высокая яркость может привести к раздражению или повреждению сетчатки глаза. Существует опасность травмирования. Не смотрите на фары или

другие источники света. Не снимайте накладку со светодиодных фар.

Стекла фар

В холодную или влажную погоду возможно запотевание рассеивателей фар изнутри. При движении с включенным освещением конденсат через короткое время исчезает. Стекла фар заменять не требуется.

Если несмотря на включенные фары, конденсат в фарах увеличивается, например, образуются капли воды, отдайте фары на проверку.

Аккумуляторная батарея

Общие положения

Аккумуляторная батарея не требует обслуживания.

Дополнительную информацию об аккумуляторной батарее можно получить на авторизованной СТОА, другой квалифицированной СТОА или специализированной СТО.

Указания по технике безопасности

ОПАСНОСТЬ

Прикосновение к токоведущим деталям может привести к удару электрическим током. Существует опасность травмирования или опасность для жизни. Запрещается прикасаться к деталям, которые могут находиться под напряжением.

ОСТОРОЖНО

Аккумуляторные батареи, не рекомендованные к применению, могут повредить системы или привести к невыполнению функций. Существует опасность

травмирования или повреждения имущества. Используйте только те аккумуляторные батареи, которые рекомендованы для применения производителем автомобиля.

Регистрация аккумуляторной батареи в автомобиле

Производитель автомобиля рекомендует зарегистрировать аккумуляторную батарею транспортного средства, установленную в автомобиле после замены, на авторизованной СТОА, другой квалифицированной СТОА или специализированной СТО. Вместе с новой регистрацией все функции обеспечения комфорта доступны без ограничений, и показываемые при определенных обстоятельствах сообщения системы автоматической диагностики для таких функций больше не отображаются.

Зарядка аккумуляторной батареи

Общие положения

Следите за достаточной степенью заряда аккумуляторной батареи, чтобы обеспечить полный срок службы аккумуляторной батареи.

Зарядите аккумуляторную батарею, если не хватает пусковой мощности.

На мощность аккумуляторной батареи могут негативно влиять следующие обстоятельства:

- ▶ Частые поездки на короткие расстояния.
- ▶ Простой более одного месяца.

Указание по технике безопасности

ОСТОРОЖНО

Зарядные устройства, заряжающие аккумуляторную батарею транспортного средства от розетки или от прикуривателя в автомобиле, могут привести к перегрузке или повреждению бортовой сети 12 В. Существует опасность травмирования или повреждения имущества. Подключайте зарядные устройства для аккумуляторных батарей только к выводам плюса аккумуляторной батареи в моторном отсеке.

Зарядное устройство для аккумуляторной батареи

Зарядные устройства для аккумуляторной батареи, разработанные специально для конкретной модели автомобиля и соответствующие характеристикам бортовой сети, можно приобрести на авторизованной СТОА, другой квалифицированной СТОА или специализированной СТО.

Зарядка аккумуляторной батареи

Заряжайте аккумуляторную батарею только с выключенным двигателем и через выводы плюса аккумуляторной батареи в моторном отсеке.

С технологией мягкого гибрида: аккумуляторную батарею следует заряжать только с открытой крышкой капота.

Дополнительная информация:

Выводы плюса аккумуляторной батареи, см. стр. 470.

Прерывание тока

После прерывания тока требуется повторная инициализация некоторого оборудования или обновление индивидуальных настроек, например:

- ▷ Стояночный тормоз, см. стр. 167.
- ▷ С функцией памяти: заново сохранить позиции.
- ▷ Время: обновление.
- ▷ Дата: обновление.

Режим глубокого сна

Для длительной стоянки используйте режим глубокого сна.

Дополнительная информация:

Состояние покоя, см. стр. 46

Технология мягкого гибрида

Принцип действия

Частью технологии мягкого гибрида является аккумуляторная батарея, работающая с напряжением 48 вольт. Технология мягкого гибрида может снизить расход топлива.

Указание по технике безопасности

ОПАСНОСТЬ

Прикосновение к токоведущим деталям может привести к удару электрическим током. Существует опасность травмирования или опасность для жизни. Запрещается прикасаться к деталям, которые могут находиться под напряжением.

Общие положения

Аккумуляторная батарея для технологии мягкого гибрида установлена под полом багажника.

Указание

Не выполняйте замены или других работ на аккумуляторной батарее для технологии мягкого гибрида.

Утилизация старой батареи



Сдайте старые аккумуляторные батареи для утилизации на авторизованную СТОА, другую квалифицированную СТОА, специализированную СТО или в приемный пункт.

Полные батареи транспортируйте и храните вертикально. Зафиксируйте при транспортировке от опрокидывания.

Предохранители

Общие положения

Предохранители находятся в различных местах автомобиля.

Сведения о распределении предохранителей и о расположении блоков предохранителей см. в Интернете: fusecard.bmw.com.

Указание по технике безопасности

ОСТОРОЖНО

Неподходящие или отремонтированные предохранители могут привести к перегрузке электрических проводов и компонентов. Существует опасность возгорания. Не ремонтируйте перегоревшие предохранители и не заменяйте их предохранителями другого цвета или с другим количеством ампер.

Замена предохранителей

Производитель автомобиля рекомендует обратиться на авторизованную СТОА, другую квалифицированную СТОА или специализированную СТО для замены предохранителей.

Помощь в случае аварии

Оснащение автомобиля

В данной главе описаны варианты комплектации, системы и функции, которые доступны сейчас или будут доступны в дальнейшем в зависимости от модели, даже если их нет в конкретном автомобиле.

Дополнительная информация:

Комплектация транспортного средства, см. стр. 8.

Аварийная световая сигнализация

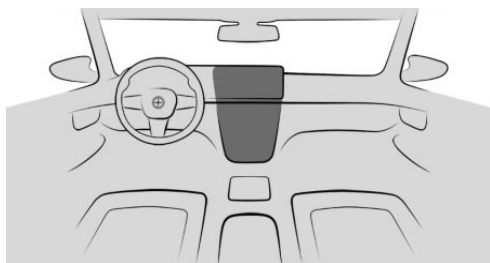

Кнопка аварийной световой сигнализации

С включенной аварийной световой сигнализацией мигает красная лампа в кнопке.

Знак аварийной остановки

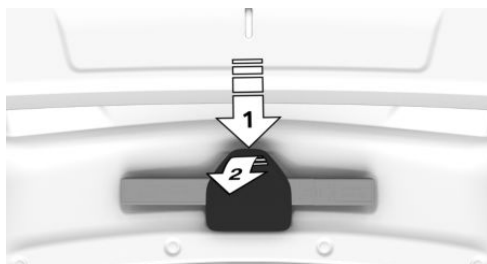

Знак аварийной остановки размещается с внутренней стороны крышки багажника.

Нажмите на разблокировку, стрелка 1, и поверните крышку вниз, стрелка 2.

Аптечка

Общие положения

В зависимости от комплектации и экспортного исполнения автомобиль оснащается автомобильной аптечкой.

Срок годности некоторых изделий ограничен.

Регулярно проверяйте срок годности содержимого аптечки и при необходимости своевременно заменяйте изделия с истекшим сроком годности.

Размещение

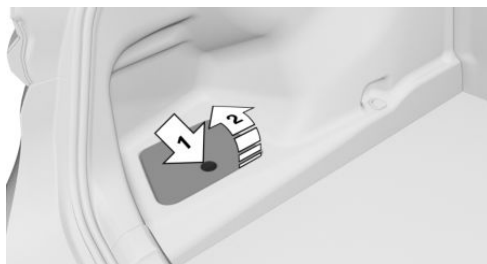

Аптечка размещается в левом отделении для мелких вещей в багажнике.

Поверните поворотный затвор кожуха на 90°, стрелка 1, и откиньте вверх облицовку, стрелка 2.

BMW Assistance

Принцип действия

В случае поломки, аварии или при возникновении вопросов об автомобиле можно обратиться в службу клиентской поддержки BMW Group, используя контактные данные BMW Assistance.

Общие положения

Предлагаемый ассортимент зависит от комплектации и экспортного исполнения транспортного средства.

Для получения дальнейшей информации об этой услуге производитель автомобиля рекомендует обратиться на авторизованную СТОА или на горячую линию/в службу клиентской поддержки.

Запуск услуги

1.  меню «Приложения»
2. „Все приложения“
3. „BMW Assistance“
4. „BMW Assistance“

Будет установлена голосовая связь со службой клиентской поддержки.

Служба помощи на дорогах BMW

Принцип действия

Если при аварии необходима помощь, можно установить связь со службой помощи на дорогах BMW Group.

Общие положения

При аварии данные о состоянии автомобиля передаются в службу помощи на дорогах BMW.

Это позволяет устранять некоторые неисправности напрямую.

Связаться со службой помощи на дорогах BMW можно разными способами:

- ▶ С помощью дополнительных текстовых сообщений в сообщении системы контроля параметров автомобиля.
- ▶ Посредством вызова с мобильного телефона.
- ▶ Через приложение My BMW.

В зависимости от экспортного исполнения и типа автомобиля на веб-сайте BMW может быть указан другой провайдер аварийной службы. Для этого зайдите в личный раздел с помощью BMW ID.

Необходимые для работы условия

- ▶ Действующий договор ConnectedDrive, комплектация с системой интеллектуального аварийного вызова или сервисами BMW ConnectedDrive.
- ▶ Прием сигнала мобильной связи.
- ▶ Готовность к эксплуатации включена.

Запуск службы помощи на дорогах BMW вручную

При оснащении службой Teleservices сначала предлагается поддержка от службы автоматической диагностики Teleservice и затем при необходимости от помощи Teleservice.

1.  Меню приложений
2. „Все приложения“
3. „BMW Assistance“
4. „BMW Roadside Assistance“ или выберите требуемую услугу.

Следуйте указаниям на дисплее управления. Устанавливается голосовая связь.

Система диагностики Teleservice

Система диагностики Teleservice позволяет передавать подробные данные об автомобиле по мобильной связи, необходимые для диагностики автомобиля. Эти данные передаются автоматически. При известных обстоятельствах необходимо подтвердить согласие на дисплее управления.

Помощь Teleservice

В зависимости от страны помощь Teleservice позволяет по мобильной связи провести подробную диагностику автомобиля через аварийную службу BMW.

После запроса через аварийную службу BMW можно запустить помощь Teleservice.

1. Остановите автомобиль.
2. Затяните стояночный тормоз.
3. Включение дисплея управления.
4. Подтверждение помощи Teleservice.

Помощь на дороге BMW

Принцип действия

Если при аварии необходима помощь, можно установить связь со службой помощи на дорогах от BMW Group.

Общие положения

Если датчики автомобиля распознают аварию как легкую или средней тяжести, при которой не сработали подушки безопасности, панель приборов показывает сообщение системы контроля параметров автомобиля. Дополнительно на дисплее управления отображается соответствующее текстовое сообщение.

При запуске системы помощи на дороге BMW данные о текущем состоянии автомобиля передаются в BMW.

В зависимости от экспортного исполнения и типа автомобиля на веб-сайте BMW может быть указан другой провайдер аварийной службы. Для этого зайдите в личный раздел с помощью BMW ID.

Необходимые для работы условия

- ▶ Действующий договор ConnectedDrive, комплектация с системой интеллектуального аварийного вызова или сервисами BMW ConnectedDrive.
- ▶ Прием сигнала мобильной связи.
- ▶ Готовность к эксплуатации включена.

Запуск помощи на дороге BMW

При автоматической фиксации аварии

На дисплее управления появляется текстовое сообщение с информацией о службе помощи на дороге BMW.

Может быть установлена прямая связь:

„Связаться со службой помощи на дороге“

Сообщение системы автоматической диагностики для службы помощи на дороге BMW определенное время также доступно в базе сохраненных сообщений системы автоматической диагностики.

Дополнительная информация:

Система автоматической диагностики, см. стр. 174.

Запуск помощи на дороге BMW вручную

Связь со службой помощи на дороге BMW может быть установлена независимо от автоматической фиксации аварии.

1.  Меню приложений
2. „Все приложения“
3. „BMW Assistance“
4. „Служба помощи на дороге BMW“ или выберите требуемую услугу.

Следуйте указаниям на дисплее управления. Устанавливается голосовая связь.

Экстренный вызов

Предписанный законом экстренный вызов

Принцип действия

С помощью этой системы в аварийной ситуации можно автоматически или вручную активировать экстренный вызов.

Общие положения

В автомобиле предусматривается система экстренного вызова или устройство экстренного вызова с функцией автоматического срабатывания с использованием Государственной автоматизированной информационной системы или прямого те-

лефонного номера аварийных служб соответствующей страны, в зависимости от обстоятельств, в соответствии с применимым законодательством. Продавец, производитель и импортер автомобиля не несут ответственности за возможные недостатки в функционировании системы экстренного вызова или устройства экстренного вызова в автоматическом режиме, если такие недостатки вызваны недостатками в работе оператора Государственной автоматизированной системы, инфраструктуры Государственной автоматизированной системы или операторов связи, нарушением правил эксплуатации системы экстренного вызова или устройства экстренного вызова в автоматическом режиме со стороны пользователя, или иными причинами, не зависящими от продавца, производителя или импортера автомобиля. В соответствии с применимым законодательством система экстренного вызова или устройство экстренного вызова в автоматическом режиме не могут быть отключены.

В зависимости от комплектации и экспортного исполнения автомобиль оснащается системой экстренного вызова.

Нажимайте кнопку экстренного вызова на потолке только в экстренном случае.

Экстренный вызов устанавливает соединение с государственным номером экстренного вызова.

Это зависит в том числе от сети мобильной связи и национальных предписаний.

Экстренный вызов подается с SIM-карты, установленной в автомобиль, и не может быть отключен.

Экстренный вызов по техническим причинам при неблагоприятных обстоятельствах не гарантирован.



Обзор

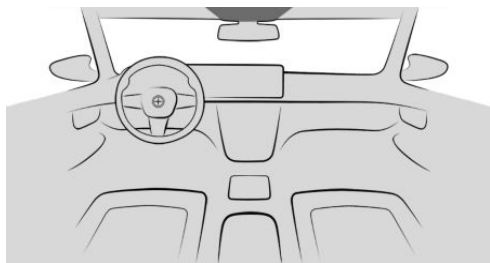

Кнопка экстренного вызова находится на потолке.

Необходимые для работы условия

- ▶ Готовность к эксплуатации включена.
- ▶ Система экстренного вызова работоспособна.
- ▶ Активирована интегрированная в автомобиль SIM-карта.

Автоматическая активация

При определенных условиях, например при срабатывании подушек безопасности сразу же после аварии соответствующей тяжести, автоматически включается функция экстренного вызова. Нажатие кнопки SOS не влияет на автоматический экстренный вызов.

Активация вручную

При срабатывании экстренного вызова другие звуковые сигналы и источники звука, например, Система контроля дистанции при парковке, выключаются.

1. Нажмите на крышку.
 2. Удерживайте кнопку SOS нажатой, пока светодиод в области кнопки не загорится зеленым светом.
- ▶ Светодиод горит зеленым светом, если сработал экстренный вызов.

Когда на дисплее управления отобразится запрос отмены, можно отменить экстренный вызов.

Если ситуация позволяет, оставайтесь в автомобиле и дождитесь ответа.

- ▶ Светодиод мигает зеленым цветом, если установлено соединение с номером экстренного вызова.

При экстренном вызове в государственную службу спасения передаются данные, которые предназначены для определения необходимых для оказания помощи мер, например, текущее положение автомобиля, если его возможно определить.

Даже если службу спасения больше не слышно через динамик, служба спасения, возможно, все еще слышит пассажира автомобиля.

Экстренный вызов завершается службой спасения.

Функциональная готовность

При включении готовности к движению примерно на 2 секунды загорается кнопка SOS, тем самым показывая функциональную готовность системы экстренного вызова.

Проверка функциональной готовности

Общие положения

Можно проверить функциональную Готовность системы экстренного вызова.

Во время проверки не активируйте другие функции.

При необходимости соблюдайте дополнительные указания, которые будут подаваться через динамики автомобиля.

После проверки функции ConnectedDrive недоступны некоторое время.

Необходимые условия

- ▶ Автомобиль стоит как минимум 1 минуту.
- ▶ Готовность к эксплуатации включена.
- ▶ Другие услуги неактивны.

При помощи кнопки громкости

1. Дважды быстро поверните кнопку громкости из положения «тихо» в положение «громко».

Светодиод на кнопке SOS мигает.

2. Нажмите кнопку SOS, пока мигает светодиод.

Проверяются компоненты системы, например, микрофон.

- ▶ Светодиод на кнопке SOS загорается ненадолго, система работоспособна.
- ▶ Светодиод на кнопке SOS мигает, проверка системы не удалась. Проверьте функциональную Готовность еще раз в других условиях.

Если экстренный вызов не работает даже после повторной проверки системы, обратитесь для проверки системы на авторизованную СТОА, другую квалифицированную СТОА или специализированную СТО.

Через iDrive

1.  Меню приложений
2. „Автомоб.“
3. „Системные настройки“
4. „Тест экстренного вызова“
5. „Запуст. тест экстрен. вызова“

Запускается самодиагностика системы, следуйте указаниям на системе управления.

Если проверка системы не прошла успешно, проверьте функциональную Готовность еще раз в других условиях.

Если экстренный вызов не работает даже после повторной проверки системы, обрат-

итесь для проверки системы на авторизованную СТОА, другую квалифицированную СТОА или специализированную СТО.

Сбой в работе

Может быть нарушена функция экстренного вызова.

Светодиод в области кнопки SOS мигает около 30 с. Отображается сообщение системы контроля параметров автомобиля. Обратитесь на авторизованную СТОА, другую квалифицированную СТОА или специализированную СТО для проверки.

Интеллектуальный экстренный вызов

Принцип действия

С помощью этой системы в аварийной ситуации можно автоматически или вручную активировать экстренный вызов.

Общие положения

В зависимости от комплектации и экспортного исполнения автомобиль оснащается системой экстренного вызова.

Нажимайте кнопку экстренного вызова на потолке только в экстренном случае.

Интеллектуальная система экстренного вызова устанавливает соединение с диспетчерской службой экстренного вызова BMW.

Даже если экстренный вызов через BMW невозможен, вызов может переключиться на государственный номер экстренного вызова. Это зависит в том числе от сети мобильной связи и национальных предписаний.

Экстренный вызов по техническим причинам при неблагоприятных обстоятельствах не гарантирован.



Обзор

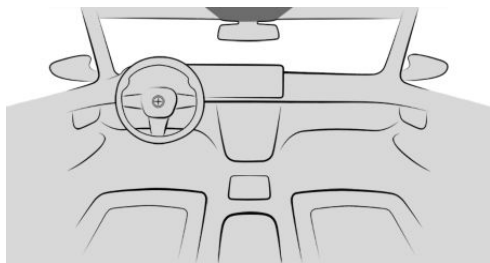

Кнопка экстренного вызова находится на потолке.

Необходимые для работы условия

- ▶ Готовность к эксплуатации включена.
- ▶ Система экстренного вызова работоспособна.
- ▶ Активирована интегрированная в автомобиль SIM-карта.

Автоматическая активация

При определенных условиях, например при срабатывании подушек безопасности сразу же после аварии соответствующей тяжести, автоматически включается функция экстренного вызова. Нажатие кнопки SOS не влияет на автоматический экстренный вызов.

Активация вручную

1. Нажмите на крышку.
 2. Удерживайте кнопку SOS нажатой, пока светодиод в области кнопки не загорится зеленым светом.
- ▶ Светодиод горит зеленым светом, если сработал экстренный вызов.

Когда на дисплее управления отобразится запрос отмены, можно отменить экстренный вызов.

Если ситуация позволяет, оставайтесь в автомобиле и дождитесь ответа.

- ▶ Светодиод мигает зеленым цветом, если установлено соединение с номером экстренного вызова.

При экстренном вызове через BMW в диспетчерскую службу экстренного вызова передаются данные, которые предназначены для определения необходимых для оказания помощи мер, например, текущее положение автомобиля, если его возможно определить.

Если встречные вопросы диспетчерской службы экстренного вызова останутся без ответа, автоматически будут инициализированы меры по оказанию помощи.

Даже если диспетчерскую службу экстренного вызова больше не слышно через динамик, диспетчерская служба экстренного вызова, возможно, все еще слышит пассажиров автомобиля.

Экстренный вызов завершается диспетчерской службой.

Сбой в работе

Может быть нарушена функция экстренного вызова.

Светодиод в области кнопки SOS мигает около 30 с. Отображается сообщение системы контроля параметров автомобиля.

Обратитесь на авторизованную СТОА, другую квалифицированную СТОА или специализированную СТО для проверки.

Огнетушитель

Принцип действия

С помощью огнетушителя тушатся возгорания в автомобиле.

Общие положения

В зависимости от комплектации и экспортного исполнения автомобиль оснащается огнетушителем.

Указания по технике безопасности

ОСТОРОЖНО

При ненадлежащем использовании огнетушителя можно получить травмы. Существует опасность травмирования. При использовании огнетушителя учитывайте следующие пункты:

- ▷ Избегайте вдыхания средства пожаротушения. При вдыхании средства пожаротушения пострадавшего следует вывести на свежий воздух. При затруднении дыхания немедленно обратитесь к врачу.
- ▷ Не допускайте попадания средства пожаротушения на кожу. Длительный контакт со средством пожаротушения ведет к высыханию кожи.
- ▷ Не допускайте попадания средства пожаротушения в глаза. При попадании в глаза немедленно промойте их большим количеством воды. При длительном недомогании обратитесь к врачу.

ОСТОРОЖНО

Предметы в области пространства для ног водителя могут ограничить ход педалей или заблокировать нажатую педаль. Существует опасность аварии. Размещайте предметы в автомобиле таким образом, чтобы они были зафиксированы и не могли попасть в область пространства для ног водителя.

Обзор

Огнетушитель находится в салоне автомобиля, например, под сиденьем или в перчаточном ящике.

Извлечение огнетушителя

Вскройте стяжные замки на крепежной ленте.

Применение огнетушителя

Для применения огнетушителя см. данные производителя, приведенные на его корпусе, и прилагаемую информацию.

Хранение огнетушителя

1. Вставьте огнетушитель в крепление.
2. Зацепите и закройте стяжные замки.

Техническое обслуживание иправка

Через каждые 2 года выполняйте проверку огнетушителя на авторизованной СТОА, другой квалифицированной СТОА или специализированной СТО.

См. дату очередного технического обслуживания огнетушителя.

После применения заменяйте огнетушитель или зановоправляйте его.

Помощь при запуске

Общие положения

Если аккумулятор автомобиля разряжен, двигатель можно запустить от аккумуляторной батареи другого автомобиля с помощью двух кабелей для принудительного пуска двигателя. Используйте для этого только провода с полностью изолированными полюсными цангами.



Указания по технике безопасности

ОПАСНОСТЬ

Прикосновение к токоведущим деталям может привести к удару электрическим током. Существует опасность травмирования или опасность для жизни. Запрещается прикасаться к деталям, которые могут находиться под напряжением.

ОСТОРОЖНО

Неправильная последовательность присоединения кабеля для подключения стартера к вспомогательному аккумулятору может привести к искрообразованию. Существует опасность травмирования. Соблюдайте правильную последовательность при подсоединении клемм.

ОСТОРОЖНО

При контакте кузовов двух автомобилей во время помощи при запуске существует опасность короткого замыкания. Существует опасность травмирования или повреждения имущества. Следите за тем, чтобы контакт кузовов автомобилей отсутствовал.

Подготовка

1. Проверьте, является ли напряжением аккумуляторной батареи другого автомобиля 12 В. Данные о напряжении приведены на аккумуляторной батарее.
2. Остановите двигатель автомобиля-донора.
3. Отключите потребители тока в обоих автомобилях.

Выводы плюса аккумуляторной батареи

Выводы плюса аккумуляторной батареи находятся в моторном отсеке.

Дополнительная информация:

Обзор, см. стр. 437.

Откройте крышки выводов плюса аккумуляторной батареи.

Подсоединение кабеля

Предварительно необходимо выключить все ненужные потребители тока, например, радио, в запускаемом автомобиле и в автомобиле-доноре.

1. Откройте крышку вывода плюса аккумуляторной батареи.
2. Прикрепите полюсную цангу плюсового кабеля для принудительного пуска двигателя к плюсовому полюсу или к соответствующему выводу плюса аккумуляторной батареи на автомобиле-доноре.
3. Прикрепите вторую полюсную цангу к плюсовому полюсу или к соответствующему выводу плюса аккумуляторной батареи запускаемого автомобиля.
4. Прикрепите полюсную цангу минусового кабеля для принудительного пуска двигателя к минусовому полюсу аккумуляторной батареи или к соответствующей массе двигателя или кузова автомобиля-донора.
5. Прикрепите вторую полюсную цангу к минусовому полюсу аккумуляторной батареи или к соответствующей массе двигателя или кузова запускаемого автомобиля.

Пуск двигателя

Для пуска двигателя не используйте жидкость для облегчения пуска.

1. Запустите двигатель автомобиля-донора и дайте поработать несколько ми-

нут с повышенной частотой вращения холостого хода.

У запускаемого автомобиля с дизельным двигателем: запустите двигатель автомобиля-донора примерно на 10 минут. Запустите двигатель запускаемого

- Обычным образом запустите двигатель запускаемого автомобиля.

В случае неудачи попытку запуска повторите только через несколько минут, чтобы разряженная аккумуляторная батарея могла потреблять ток.

- Дайте поработать обоим двигателям несколько минут.
- Отсоедините вспомогательные кабели в обратной последовательности.

При необходимости проверьте и зарядите аккумуляторную батарею.

Буксировка для запуска двигателя и в случае неисправности

Общие положения

В зависимости от комплектации деактивируйте регулировку уровня пневматической подвески.

Двухмостовая система регулировки дорожного просвета, см. стр. 342.

Указание по технике безопасности

ОСТОРОЖНО

При пуске двигателя с буксира или буксировке с включенными системами безопасности или системами помощи водителю поведение отдельных систем может привести к ДТП, например из-за автоматического замедления или ускорения. Существует опасность аварии. Не используйте

соответствующие системы безопасности или системы помощи водителю при пуске двигателя с буксира или буксировке.

Коробка передач Steptronic: транспортировка автомобиля

Общие положения

Буксировка автомобиля для транспортировки запрещена.

Указания по технике безопасности

УВЕДОМЛЕНИЕ

При буксировке автомобиля с отдельно поднятой осью возможно повреждение автомобиля. Существует опасность повреждения имущества. Транспортируйте автомобиль только на грузовой платформе.

ОСТОРОЖНО

Подъем и крепление автомобиля может вести к его повреждению.

Существует опасность травмирования или повреждения имущества.

- ▷ Поднимайте автомобиль с помощью подходящих приспособлений.
- ▷ Не поднимайте и не закрепляйте автомобиль за буксировочную проушину, детали кузова или ходовой части.

Толкание автомобиля

Для перемещения остановившегося автомобиля из опасной зоны можно подтолкнуть его на короткое расстояние со скоростью не выше 10 км/ч.

Дополнительная информация:

Качение или толкание автомобиля, см. стр. 157.

Эвакуатор

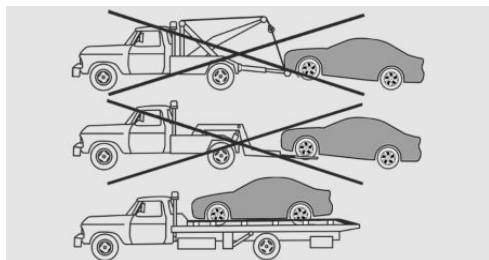

Транспортируйте автомобиль только на грузовой платформе.

Буксировка других автомобилей

Общие положения

Включите систему аварийной световой сигнализации, если того требуют правила страны пребывания.

При выходе из строя электрооборудования буксируемого автомобиля оповестите об этом, например, с помощью предупреждающей таблички или знака аварийной остановки на заднем стекле.

Указания по технике безопасности

ОСТОРОЖНО

Если допустимый общий вес буксирующего автомобиля меньше веса буксируемого автомобиля, буксировочная проушина может оторваться или поведение автомобиля станет неконтролируемым. Существует опасность аварии. Учитывайте, что общий вес буксирующего автомобиля должен быть больше веса буксируемого автомобиля.

ОСТОРОЖНО

При буксировке с адаптивной рекуперацией может возникать разная интенсивность торможения. Существует опасность аварии. Перед буксировкой деактивируйте адаптивную рекуперацию.

УВЕДОМЛЕНИЕ

При неправильном закреплении буксировочной штанги или буксировочного троса возможно повреждение других частей автомобиля. Существует опасность повреждения имущества. Правильно закрепляйте буксировочную штангу или буксировочный трос на буксировочной проушине.

Буксировочная штанга

Буксировочные проушины обоих автомобилей должны быть с одной и той же стороны.

Если невозможно избежать косо́го положения буксировочной штанги, учитывайте следующее:

- ▶ Свобода хода на поворотах ограничена.
- ▶ Наклонное положение буксировочной штанги создает боковую нагрузку.

Буксировочный трос

При использовании буксировочного троса соблюдайте следующие указания:

- ▶ Используйте нейлоновые тросы или нейлоновые ленты для буксировки без рынков.
- ▶ Буксировочный трос закрепить таким образом, чтобы он не перекрутился.
- ▶ Регулярно проверяйте крепление буксировочной проушины и буксировочного троса.
- ▶ Скорость буксировки не должна превышать 50 км/ч.

- ▶ Протяженность буксировки не должна превышать 5 км.
- ▶ При начале движения автомобиля следите за тем, чтобы буксировочный трос был натянут.

Буксировочная проушина

Общие положения



Всегда возите с собой привинчиваемую буксировочную проушину.

Буксировочную проушину можно привинтить к автомобилю спереди или сзади.

Буксировочная проушина находится в наборе инструментов.

При использовании буксировочной проушины соблюдайте следующие указания:

- ▶ Используйте только поставляемую с автомобилем буксировочную проушину.
- ▶ Полностью и до упора вверните буксировочную проушину минимум на 5 оборотов. При необходимости затягивайте при помощи подходящего предмета.
- ▶ После использования выкручивайте буксировочную проушину против часовой стрелки.
- ▶ Используйте буксировочную проушину только для буксирования на дороге с твердым покрытием.
- ▶ Избегайте поперечной нагрузки буксировочной проушины, например, не под-

нимайте автомобиль за буксирную проушину.

- ▶ Регулярно проверяйте крепление буксировочной проушины.

Дополнительная информация:

Набор инструментов, см. стр. 458.

Указание по технике безопасности

УВЕДОМЛЕНИЕ

Неадекватное использование буксировочной проушины приводит к повреждению автомобиля или буксирной проушины. Существует опасность повреждения имущества. Соблюдайте указания по использованию буксировочной проушины.

Резьба для буксировочной проушины



Для открытия крышки нажмите на метку на ее краю.

Буксировка для пуска двигателя

Не буксируйте автомобиль с целью пуска двигателя.

При необходимости запустите двигатель, воспользовавшись помощью при запуске.

Для устранения причины затруднений при запуске обратитесь на авторизованную СТОА, другую квалифицированную СТОА или специализированную СТО.



Дополнительная информация:

Помощь при запуске, см. стр. [469](#).

Уход

Оснащение автомобиля

В данной главе описаны варианты комплектации, системы и функции, которые доступны сейчас или будут доступны в дальнейшем в зависимости от модели, даже если их нет в конкретном автомобиле.

Дополнительная информация:

Комплектация транспортного средства, см. стр. 8.

Мойка автомобиля

Общие положения

Регулярно удаляйте посторонние предметы из-под лобового стекла, например листья или снег.

В зимнее время рекомендуется чаще мыть автомобиль. Сильное загрязнение и уличная соль могут вызвать повреждение деталей автомобиля.

Дополнительная информация:

Положение для откидывания стеклоочистителей, см. стр. 210.

Указания по технике безопасности

УВЕДОМЛЕНИЕ

При мойке с открытой крышкой горловины топливного бака возможны повреждения. Существует опасность повреждения имущества. Перед мойкой закройте крышку горловины топливного бака. Очистите загрязнения за крышкой горловины топливного бака с помощью салфетки.

УВЕДОМЛЕНИЕ

Если активна функция автоматического открывания и закрывания двери водителя, то дверь водителя может неожиданно открыться, например во время мойки транспортного средства. Существует опасность повреждения имущества. В ситуациях, когда дверь водителя не должна открываться, функцию бесконтактного открывания и закрывания следует деактивировать.

Пароструйные очистители и очистители высокого давления

Указание по технике безопасности

УВЕДОМЛЕНИЕ

При очистке с помощью очистителей высокого давления слишком высокое давление или слишком высокая температура могут повредить различные узлы и детали. Существует опасность повреждения имущества. Соблюдайте достаточное расстояние и не осуществляйте распыление в течение долгого времени. Соблюдайте указания по эксплуатации очистителя высокого давления.

Расстояния и температура

- ▷ Максимальная температура: 60 °C.
- ▷ Минимальное расстояние до датчиков, камер, уплотнений и светильников: 30 см.



- ▷ Минимальное расстояние до лазерного сканера: 80 см.
- ▷ Минимальное расстояние до стеклянного люка: 80 см.

Автоматические моечные установки или мойки

Указание по технике безопасности

УВЕДОМЛЕНИЕ

При ненадлежащем использовании автоматических моечных установок или моек возможно повреждение автомобиля. Существует опасность повреждения имущества. Соблюдайте следующие указания:

- ▷ Выбирайте установки со щетками из текстильного материала или мягкими щетками, которые не поцарапают лакокрасочное покрытие.
- ▷ Учитывайте размеры автомобиля, подходящие для линии автоматической мойки или автоматической моечной установки.
- ▷ Избегайте мойки автомобиля в моечных установках или на линиях автоматической мойки, в которых направляющие расположены на высоте более 10 см, чтобы не допустить повреждений кузова.
- ▷ Во избежание повреждения шин и ободов учитывайте максимальную ширину шины направляющей.
- ▷ Сложите наружные зеркала, чтобы не повредить их.
- ▷ При необходимости выключите стеклоочистители и датчик дождя, чтобы не повредить систему омывателей стекол.

- ▷ Во избежание повреждений системы очистки не включайте очистку камеры через iDrive на мойке.
- ▷ Уберите съемные навесные детали, например антенны.

Въезд на линию автоматической мойки

УВЕДОМЛЕНИЕ

При выключении режима готовности к эксплуатации рычаг селектора автоматически устанавливается в положение «Р». Колеса блокируются. Существует опасность повреждения имущества. Не выключайте режим готовности к эксплуатации, если автомобиль должен катиться, например на линиях автоматической мойки.

На линии автоматической мойки необходимо, чтобы автомобиль мог свободно катиться.

На некоторых мойках необходимо выйти из автомобиля. Если рычаг селектора находится в положении N, блокировка автомобиля снаружи невозможна. При попытке заблокировать автомобиль раздается сигнал.

Дополнительная информация:

Качение или толкание автомобиля, см. стр. 157.

Выезд с линии автоматической мойки

Убедитесь, что ключ находится в автомобиле.

Включите готовность к движению.

Дополнительная информация:

Готовность к движению, см. стр. 48.

Светильники

Не вытирайте мокрые светильники насухо и не пользуйтесь абразивными, содержащими спирт или едкими чистящими средствами.

Засохшие загрязнения, например, насекомых, размягчите автошампунем и смойте водой.

Лед удаляйте спреем-антиобледенителем, не используйте для этой цели скребок.

Впуск наружного воздуха для автоматического климат-контроля

Указание по технике безопасности

УВЕДОМЛЕНИЕ

После открывания крышки капота посторонние предметы или жидкости могут попадать в систему автоматического климат-контроля через впуск наружного воздуха, расположенный под крышкой капота. Существует опасность повреждения имущества. Соблюдайте следующие указания:

- ▷ Следите за тем, чтобы в отверстие впуска наружного воздуха не попали посторонние предметы или жидкости, например, при промывке двигателя или очистке пространства под лобовым стеклом.
- ▷ Не направляйте пароструйную моечную установку или моечную установку высокого давления на впуск наружного воздуха.
- ▷ Регулярно проверяйте впуск наружного воздуха и удаляйте посторонние предметы.

Обзор



После мойки автомобиля

После мойки автомобиля просушите тормозные механизмы нажатием на педаль тормоза, в противном случае тормозное действие может снизиться на некоторое время. Возникающее при торможении тепло подсушивает тормозные диски и колодки и защищает их от коррозии.

Полностью удалите остатки со стекол, в противном случае образовавшиеся полосы могут привести к ухудшению видимости, к шумам в работе стеклоочистителей и повышенному износу щеток.

Уход за автомобилем

Средства по уходу

Общие положения

Производитель рекомендует использовать средства производства BMW по уходу и чистке. Подходящие средства по уходу можно приобрести на авторизованной СТОА, другой квалифицированной СТОА или специализированной СТО.

Указание по технике безопасности

ОСТОРОЖНО

Чистящие средства могут содержать опасные или вредные для здоровья вещества. Существует опасность травмирования и повреждения имущества. При проведении очистки салона держите двери или окна открытыми. Используйте только те средства, которые предназначены для очистки соответствующих деталей. Соблюдайте инструкции на упаковке.

Автомобильное лакокрасочное покрытие

Общие положения

Регулярный уход за автомобилем способствует сохранению его потребительских свойств и безопасности движения. Воздействия окружающей среды в местностях с высокой степенью загрязнения воздуха или с естественными загрязнениями, например, древесная смола или цветочная пыльца, могут повредить лакокрасочное покрытие автомобиля. От них зависит частота и объем проводимых работ по уходу.

Незамедлительно удаляйте агрессивные вещества, например пролившееся топливо, масло, консистентную смазку и птичий помет, чтобы предотвратить повреждение или выцветание краски.

Матовое лакокрасочное покрытие

Используйте средства по уходу и чистке, которые подходят для автомобилей с матовым лакокрасочным покрытием.

Уход за кожаными деталями

Рекомендуется регулярно чистить кожаную обивку салфеткой или пылесосом.

Пыль и грязь проникают в поры и складки, что ведет к сильному истиранию и преждевременной ломкости поверхности кожи.

Чтобы предотвратить окрашивание, например, одеждой, очищайте кожу и ухаживайте за ней прим. каждые два месяца.

Светлую кожу очищайте чаще, так как загрязнения на ней более заметны.

Используйте средство для ухода за кожей, поскольку в противном случае грязь и жир медленно разъедают защитный слой кожи.

Во избежание изменения и выцветания кожи незамедлительно удаляйте агрессивные вещества, например солнцезащитный крем.

Уход за искусственной кожей

Регулярно очищайте искусственную кожу влажной салфеткой из микрофибры или пылесосом.

Пыль и грязь проникают в поры и складки, что ведет к сильному истиранию и преждевременному охрупчиванию поверхности.

При сильных загрязнениях используйте влажную мягкую губку или салфетку из микрофибры и подходящее средство для очистки салона.

Во избежание изменения и выцветания искусственной кожи незамедлительно удаляйте агрессивные вещества, например солнцезащитный крем.

Уход за тканевой обивкой

Общие положения

При сильных загрязнениях, например, пятнах от напитков, используйте влажную мягкую губку или салфетку из микрофибры и подходящее средство для очистки салона.

Во избежание изменения и выцветания ткани незамедлительно удаляйте агрессивные вещества, например солнцезащитный крем.

Указание по технике безопасности

УВЕДОМЛЕНИЕ

Расстегнутые застежки-липучки на предметах одежды могут повредить чехлы для сидений и другую тканевую обивку автомобиля. Существует опасность повреждения имущества. Следите за тем, чтобы застежки-липучки были застегнуты.

Уход за мягкой обивкой

Регулярно очищайте пылесосом.

Очищайте на большой поверхности вплоть до швов. Избегайте сильного трения.

При загрязнении материалов обивки с добавлением кашемира используйте только мягкую губку, смоченную в воде, и подходящее средство для очистки салона.

Уход за текстильной обивкой

Для очистки небольших загрязнений используйте салфетку из микрофибры.

Слегка смочите салфетку водой.

При загрязнении текстильных изделий с добавлением кашемира используйте только мягкую губку, смоченную в воде, и подходящее средство для очистки салона.

Уход за другими деталями

Дисплеи, органы управления и защитное стекло проекционного дисплея

УВЕДОМЛЕНИЕ

При неправильной очистке поверхности могут быть повреждены, например химическими чистящими средствами, влагой или жидкостями любого рода. Существует опасность материального ущерба.

- ▷ Не допускайте слишком сильного давления и не используйте абразивные материалы.
- ▷ Для чистки дисплея используйте сухую, чистую антистатическую салфетку из микрофибры.
- ▷ Очистите органы управления и, в зависимости от комплектации, защитное стекло проекционного дисплея влажной салфеткой из микрофибры и обычным бытовым моющим средством.

Колеса с легкосплавными дисками

При очистке на автомобиле используйте только нейтральное средство для очистки дисков с pH-уровнем от 5 до 9. Не используйте абразивные очистители или пароструйную моечную установку с температурой более 60 °C. Соблюдайте инструкции изготовителя.

Агрессивные, кислотные или щелочные чистящие средства могут повредить поверхность дисков и защитный слой соседних деталей, например тормозов.

После очистки просушите тормозные механизмы нажатием на педаль тормоза. Возникающее при торможении тепло подсушивает тормозные диски и колодки и защищает их от коррозии.

Детали в цвете «Глянцевый Хром»

Тщательно очищайте детали в цвете «глянцевый хром» большим количеством воды, при необходимости с добавлением автомобильного шампуня (например, после воздействия соли).

Резиновые детали

Воздействия окружающей среды могут привести к поверхностному загрязнению резиновых деталей и потере блеска. Используйте для очистки только воду и подходящие средства по уходу.



Регулярно обрабатывайте подверженные чрезмерным нагрузкам резиновые детали смазкой для резины. Для ухода за резиновыми уплотнителями не используйте силиконосодержащие средства, чтобы избежать повреждений или появления шума в автомобиле.

Щетки стеклоочистителей

Щетки стеклоочистителей очищаются в процессе работы стеклоомывателя.

Не выполняйте дополнительную ручную очистку щеток стеклоочистителя во избежание снижения качества их работы.

Детали из ценных пород дерева

Очищайте накладки и прочие детали из ценных пород древесины влажной тряпкой. Затем вытрите насухо мягкой тканью.

Пластмассовые детали

УВЕДОМЛЕНИЕ

Очистители, содержащие спирт или растворители, например, нитрорастворители, реагенты для холодной очистки, топливо и т. п., могут повредить пластмассовые детали. Существует опасность повреждения имущества. Для чистки используйте салфетку из микроволокна. При необходимости слегка смочите салфетку водой.

При очистке пластмассовых деталей необходимо следить за тем, чтобы не намокали текстильные детали, например потолок.

Ремни безопасности

ОСТОРОЖНО

Химические очистители могут повредить ткань ремней безопасности и нарушить их защитное действие. Существует опасность травмирования или опасность для жизни. Для очистки ремней безопасности используйте только слабый мыльный раствор.

Загрязнения на ремне препятствуют его втягиванию и снижают безопасность пассажиров.

Очищайте ремни только слабым мыльным раствором. Для очистки демонтаж не требуется.

Втягивайте ремни только после того, как они высохнут.

Подушка для заднего подголовника

Очищайте чехол только вручную.

Внутренние подушки нельзя стирать.

Напольные и ножные коврики

ОСТОРОЖНО

Предметы в области пространства для ног водителя могут ограничить ход педалей или заблокировать нажатую педаль. Существует опасность аварии. Размещайте предметы в автомобиле таким образом, чтобы они были зафиксированы и не могли попасть в область пространства для ног водителя. Используйте напольные коврики, подходящие для автомобиля и надежно закрепленные на полу. Запрещается использовать незакрепленные ножные коврики и накладывать несколько ковров друг на друга. Следите за тем, чтобы для педалей было достаточно свободного пространства. Следите за тем, чтобы коврики снова надежно фиксирова-

лись после их извлечения, например, для очистки.

Для чистки салона ножные коврики можно вынуть из автомобиля.

При сильном загрязнении очистите ковровое покрытие салфеткой из микрофибры с использованием воды и очистителя для тканей. Трите вперед-назад по направлению движения, иначе может произойти свойлачивание коврика.

Датчики и объективы камер

Общие положения

Для чистки датчиков или объективов камер используйте тряпку, слегка смоченную средством для чистки стекол.

Для очистки лазерного сканера используйте мягкую увлажненную салфетку. Во избежание повреждения покрытия не трите его и не используйте моющие средства.

Очистка передней видеокамеры и камеры заднего вида

Очистка передней видеокамеры и камеры заднего вида при распознавании загрязнения предлагается на дисплее управления или ее можно включить вручную.

1.  меню «Приложения»
2. «Автомоб.»
3. «Парковка»
4. «Больше»
5. «Очистка камеры»
6. Выберите нужную настройку.

Если автомобиль не будет использоваться в течение длительного времени

Если вы не планируете пользоваться автомобилем в течение более трех месяцев,

необходимо принять определенные меры. Дополнительную информацию можно получить на авторизованной СТОА, другой квалифицированной СТОА или специализированной СТО.

Технические характеристики

Оснащение автомобиля

В данной главе описаны варианты комплектации, системы и функции, которые доступны сейчас или будут доступны в даль-

нейшем в зависимости от модели, даже если их нет в конкретном автомобиле.

Дополнительная информация:

Комплектация транспортного средства, см. стр. 8.

Общие положения

Технические характеристики и спецификации в руководстве пользователя являются ориентировочными. Специфические для конкретного транспортного средства данные могут отличаться от стандартных, например из-за выбранной специальной комплектации, экспортного исполнения в разных странах или используемых способов измерения. Точные значения указаны в документах о допуске к эксплуатации

и на предупреждающих табличках на автомобиле; кроме того, их можно получить на авторизованной СТОА, другой квалифицированной СТОА или специализированной СТО.

Информация, приведенная в документах на автомобиль, всегда имеет приоритет перед данными, содержащимися в руководстве пользователя.

Дополнительный груз

Указанный в руководстве пользователя дополнительный груз относится к автомобилю в серийной комплектации без водителя и не учитывает специальную комплектацию. Специальная комплектация может изменять и увеличивать фактическую массу автомобиля. При этом измен-

яется и дополнительный груз (как правило, уменьшается). Фактический дополнительный груз зависит от фактической массы и технически допустимой полной массы автомобиля и должен определяться индивидуально для конкретного автомобиля.

Размеры

Размеры могут отличаться в зависимости от исполнения модели, варианта комплектации или используемых методов измерения.

Кроме того, может отличаться высота автомобиля, например, в зависимости от шин и загрузки.

BMW 7-й серии

Ширина с зеркалами	мм	2192
Ширина без зеркал	мм	1950
Высота	мм	1544
Длина	мм	5391
Колесная база	мм	3215
Диаметр поворота Ø		
без xDrive и интегрального активного рулевого управления	м	12,9
без xDrive и с интегральным активным рулевым управлением	м	12,1
с xDrive и без интегрального активного рулевого управления	м	13,1
с xDrive и интегральным активным рулевым управлением	м	12,3

Значения массы

BMW 735i

Собственная масса в состоянии готовности к поездке, с загрузкой 75 кг, заполненным на 90 % топливным баком, без специальной комплектации	кг	2150
Допустимая полная масса	кг	2785
Дополнительный груз	кг	710
Разрешенная нагрузка на переднюю ось	кг	1325
Разрешенная нагрузка на заднюю ось	кг	1510

BMW 740i

Собственная масса в состоянии готовности к поездке, с загрузкой 75 кг, заполненным на 90 % топливным баком, без специальной комплектации	кг	2165
Допустимая полная масса	кг	2785

BMW 740i

Дополнительный груз	кг	695
Разрешенная нагрузка на переднюю ось	кг	1340
Разрешенная нагрузка на заднюю ось	кг	1510

BMW 740i xDrive

Собственная масса в состоянии готовности к поездке, с загрузкой 75 кг, заполненным на 90 % топливным баком, без специальной комплектации	кг	2215
Допустимая полная масса	кг	2850
Дополнительный груз	кг	710
Разрешенная нагрузка на переднюю ось	кг	1390
Разрешенная нагрузка на заднюю ось	кг	1535

BMW 760i xDrive

Собственная масса в состоянии готовности к поездке, с загрузкой 75 кг, заполненным на 90 % топливным баком, без специальной комплектации	кг	2345
Допустимая полная масса	кг	2980
Дополнительный груз	кг	710
Разрешенная нагрузка на переднюю ось	кг	1470
Разрешенная нагрузка на заднюю ось	кг	1565

BMW 740d

Собственная масса в состоянии готовности к поездке, с загрузкой 75 кг, заполненным на 90 % топливным баком, без специальной комплектации	кг	2205
Допустимая полная масса	кг	2845
Дополнительный груз	кг	715
Разрешенная нагрузка на переднюю ось	кг	1340
Разрешенная нагрузка на заднюю ось	кг	1540

BMW 740d xDrive

Собственная масса в состоянии готовности к поездке, с загрузкой 75 кг, заполненным на 90 % топливным баком, без специальной комплектации	кг	2255
Допустимая полная масса	кг	2895
Дополнительный груз	кг	715
Разрешенная нагрузка на переднюю ось	кг	1405
Разрешенная нагрузка на заднюю ось	кг	1540

Движение с прицепом

BMW 740i Седан

Масса буксируемого груза в соответствии с разрешением на эксплуатацию в ЕС. Подробную информацию о возможном увеличении значений можно получить на авторизованной СТОА, другой квалифицированной СТОА или специализированной СТО.

Масса буксируемого груза без тормозов	кг	750
Масса буксируемого груза с тормозом при подъеме до 12 %	кг	2100
Масса буксируемого груза с тормозом при подъеме до 8 %	кг	2100
Максимальная вертикальная нагрузка на тягово-сцепное устройство	кг	85
Минимальная вертикальная нагрузка на тягово-сцепное устройство	кг	25
Разрешенная нагрузка на задний мост, автомобиль-тягач	кг	1630
Допустимая полная масса, автомобиль-тягач	кг	2870

Седан BMW 740i xDrive

Масса буксируемого груза в соответствии с разрешением на эксплуатацию в ЕС. Подробную информацию о возможном увеличении значений можно получить на авторизованной СТОА, другой квалифицированной СТОА или специализированной СТО.

Масса буксируемого груза без тормозов	кг	750
---------------------------------------	----	-----

Седан BMW 740i xDrive

Масса буксируемого груза с тормозом при подъеме до 12 %	кг	2100
Масса буксируемого груза с тормозом при подъеме до 8 %	кг	2100
Максимальная вертикальная нагрузка на тягово-сцепное устройство	кг	85
Минимальная вертикальная нагрузка на тягово-сцепное устройство	кг	25
Разрешенная нагрузка на задний мост, автомобиль-тягач	кг	1655
Допустимая полная масса, автомобиль-тягач	кг	2935

BMW 740d Седан

Масса буксируемого груза в соответствии с разрешением на эксплуатацию в ЕС. Подробную информацию о возможном увеличении значений можно получить на авторизованной СТОА, другой квалифицированной СТОА или специализированной СТО.

Масса буксируемого груза без тормозов	кг	750
Масса буксируемого груза с тормозом при подъеме до 12 %	кг	2100
Масса буксируемого груза с тормозом при подъеме до 8 %	кг	2100
Максимальная вертикальная нагрузка на тягово-сцепное устройство	кг	85
Минимальная вертикальная нагрузка на тягово-сцепное устройство	кг	25
Разрешенная нагрузка на задний мост, автомобиль-тягач	кг	1660
Допустимая полная масса, автомобиль-тягач	кг	2930

Седан BMW 740d xDrive

Масса буксируемого груза в соответствии с разрешением на эксплуатацию в ЕС. Подробную информацию о возможном увеличении значений можно получить на авторизованной СТОА, другой квалифицированной СТОА или специализированной СТО.

Масса буксируемого груза без тормозов	кг	750
Масса буксируемого груза с тормозом при подъеме до 12 %	кг	2100
Масса буксируемого груза с тормозом при подъеме до 8 %	кг	2100
Максимальная вертикальная нагрузка на тягово-сцепное устройство	кг	85
Минимальная вертикальная нагрузка на тягово-сцепное устройство	кг	25
Разрешенная нагрузка на задний мост, автомобиль-тягач	кг	1660
Допустимая полная масса, автомобиль-тягач	кг	2980

Заправочные объемы

BMW 7 серии

Топливный бак, приблизительно.	Литр	74
--------------------------------	------	----

Учитывайте дополнительные данные по качеству топлива, см. стр. [441](#).

Сиденья для детских удерживающих систем

Оснащение автомобиля

В данной главе описаны варианты комплектации, системы и функции, которые доступны сейчас или будут доступны в дальнейшем в зависимости от модели, даже если их нет в конкретном автомобиле.

Дополнительная информация:

Комплектация транспортного средства, см. стр. 8.

Информация для производителей детских сидений

Общие положения

Информация о возможности использования детских удерживающих систем на тех или иных сиденьях по стандартам Европейской экономической комиссии ECE-R 16 и ECE-R 129.

Возможность использования систем крепления детских автокресел на посадочных местах

Положение сидений	1	3 – подушка безопасности ВКЛ.	3 — подушка без-опасности OFF — а)	4	5	6
Положение сиденья, подходящее для универсального крепления с помощью ремня.	Нет	Да направление вперед	Да направление назад	Да	Да	Да
Положение сиденья для i-Size.	Нет	Нет	Нет	Да	Нет	Да
Положение сиденья, подходящее для бокового крепления: L1/L2.	Нет	Нет	Нет	Нет	Нет	Нет
Самое большое крепление, направленное назад: R1/R2X/R2/R3.	Нет	Нет	Нет	R3	Нет	R3
Самое большое крепление, направленное вперед: F2X/F2/F3.	Нет	Нет	Нет	F3	Нет	F3
Самое большое подходящее крепление бустера: B2/B3.	Нет	B3	Нет	B3	Нет	B3

Положение сидений	1	3 – подушка безопасности ВКЛ.	3 — подушка безопасности OFF — а)	4	5	6
--------------------------	----------	--------------------------------------	--	----------	----------	----------

Положение сиденья без допуска i-Size несовместимо с опорой i-Size.

Положение сиденья с нижними креплениями ISOFIX без ремня Top Tether недоступно.

Между двумя нижними креплениями ISOFIX нет замков ремней безопасности для взрослых.

а) Возможность деактивации подушки безопасности переднего пассажира зависит от комплектации или экспортного исполнения.

Номер сиденья	Положение в автомобиле
1	Переднее левое
2	Переднее среднее
3	Переднее правое
4	Левое во втором ряду
5	Среднее во втором ряду
6	Правое во втором ряду
7	Левое в третьем ряду
8	Среднее в третьем ряду
9	Правое в третьем ряду

Приложение

Общие положения

При необходимости здесь будут опубликованы обновления руководства пользователя автомобиля.

Обновление после подписания в печать

После подписания в печать интегрированного руководства пользователя в автомобиле в печатном руководстве пользователя обновлению подверглась следующая глава:

- ▶ Уведомления: регистратор данных события EDR.
- ▶ Управление: сиденья, зеркала и рулевое колесо: передние сиденья: калибровка передних сидений: откалибруйте передние сиденья.
- ▶ Управление: внутреннее оснащение: разъем USB.
- ▶ Мобильность: эксплуатационные материалы: охлаждающая жидкость: добавление охлаждающей жидкости.

License Texts and Certifications

Congo Democratic Republic

Harman

Agréé par l'ARPTC

No d'homologation: HER-0212/Septembre/2022

Date d'homologation: 19 Septembre 2022

Israel

HeadUnit

Harman

Israeli model: MGU22H-IL

51-85671

מספר אישור אלחוטני של משרד התקשורת הוא

Jamaica

HeadUnit

Garmin

This product has been Type Approved by Jamaica: SMA – MGU22

Jordan

Smart Access

INT TAGE NFC

Huf Hülsbeck & Fürst GmbH & Co. KG
Steeger Strasse 17, 42551 Velbert, Germany
INT TAGE NFC
HUF
BMW Door Handle

FLAECH TAGE NFC

Huf Hülsbeck & Fürst GmbH & Co. KG
Steeger Strasse 17, 42551 Velbert, Germany
FLAECH TAGE NFC
HUF
BMW Door Handle

Malaysia

Mid Range Radar



HIDF15000195

Wireless Charging



HIDF15000195

Mauritania

HeadUnit

Harman

AGREE PAR L'ARE MAURITANIE

Numéro d'agrément: 1084/ARE/2022

Date d'agrément: 22/03/2022

Mexico

Mid Range Radar

IFT: RCPCOAR18-1800

Wireless Charging

Continental WCA NFC 2.0

IFT: RCPCOWC22-2705

La operación de este equipo está sujeta a las siguientes dos condiciones:

(1) es posible que este equipo o dispositivo no cause interferencia perjudicial y

(2) este equipo o dispositivo debe aceptar cualquier interferencia, incluyendo la que pueda causar su operación no deseada.

Paraguay

Mid Range Radar



BMW Perfecta Automotores S.A.

Av. Sacramento 347

Asunción, Paraguay

contact person: Fernando Casaccia Burgos

Senegal

HeadUnit

Harman

AGREE PAR ARTP SENEGAL

Numéro d'agrément: 072237/AG/ER

Thailand

HeadUnit

Harman



เครื่องโทรคมนาคมและอุปกรณ์ที่มีความ-
สอดคล้องตามมาตรฐานหรือข้อกำหนดทาง-
เทคนิคของ กสทช.'

'เครื่องวิทยุคมนาคมนี้มีอัตราการดูดกลืน-
พลังงานจำเพาะ (Specific Absorption
Rate - SAR) อันเนื่องมา-
จากเครื่องวิทยุคมนาคมเท่ากับ 0,06
W/kg ซึ่งสอดคล้องตามมาตรฐานความปลอดภัย-
ต่อสุขภาพของมนุษย์จากการใช้เครื่องวิทยุ-
คมนาคมที่คณะกรรมการกิจการโทรคมนาคม-
แห่งชาติประกาศกำหนด'

Mid Range Radar



CLASS A

NBTC ID. 5700619-0042

เครื่องโทรคมนาคมและอุปกรณ์นี้ มีความ-
สอดคล้องตามมาตรฐานหรือข้อกำหนดของ
กสทช.

เครื่องวิทยุคมนาคมนี้มีระดับการแผ่-
คลื่นแม่เหล็กไฟฟ้าสอดคล้องตามมาตรฐาน-
ความปลอดภัยต่อสุขภาพของมนุษย์จากการใช้-
เครื่องวิทยุคมนาคมที่คณะกรรมการกิจการ
โทรคมนาคมแห่งชาติประกาศกำหนด

Ukraine

Smart Access

INT TAGE



справжнім Huf Hüsbeck und Fürst GmbH &
Co.KG заявляє, що тип радіообладнання
INT TAGE NFC; FLAECH TAGE NFC відпо-
відає Технічному регламенту радіооблад-
нання;

повний текст декларації про відповідність
доступний на веб-сайті за такою адре-
сою: The present Huf Hüsbeck und Fürst
GmbH & Co.KG states that the type of radio
equipment INT TAGE NFC; FLAECH TAGE
NFC corresponds to the Technical regulations
of the radio equipment;

the full text of the declaration of conformity
is available on the website at the following
address: <http://www.huf-group.com/eudoc>

От А до Я

Алфавитный указатель

0-9

3D-обзор [316](#)

А

ABS, см. «Антиблокировочная система» [258](#)

AdBlue, долив [444](#)

AdBlue на минимуме [444](#)

AdBlue при низких температурах [445](#)

AdBlue, см. Система SCR с впрыском AdBlue [443](#)

Amazon Alexa Car Integration [66](#)

Android Auto, см. руководство пользователя к системам навигации, развлечения и связи [6](#)

Apple CarPlay, см. руководство пользователя к системам навигации, развлечения и связи [6](#)

Assistance, BMW [463](#)

Assisted Driving Mode Plus, см. системы регулирования скорости [267](#)

Assisted Driving Mode, движение в полосе, см. системы регулирования скорости [267](#)

Assisted View [190](#)

В

BMW Assistance, см. руководство пользователя к системам навигации, развлечения и связи [6](#)

BMW Curved Display [55](#)

BMW Digital Key [105](#)

BMW Drive Recorder [251](#)

BMW IconicSounds [344](#)

BMW ID [79](#)

BMW iDrive [51](#)

BMW Intelligent Personal Assistant [61](#)

BMW Live Cockpit Plus, см. «BMW Curved Display» [55](#)

BMW Live Cockpit Professional, см. «BMW Curved Display» [55](#)

BMW Natural Interaction, см. управление жестами BMW [68](#)

BMW SIM Reader, см. руководство пользователя к системам навигации, развлечения и связи [6](#)

BMW Theatre Screen, см. руководство пользователя систем навигации, развлечения и связи [6](#)

BMW Touch Command [67](#)

BMW xDrive [261](#)

С

Captain's Chair, см. Сиденья Executive Lounge [128](#)

CBS, см. «Индикатор сервисного интервала» [455](#)

Center Airbag [213](#)

Comfort Access, см. Комфортный доступ [93](#)

Connected Music, см. руководство пользователя систем навигации, развлечения и связи [6](#)

Curved Display [55](#)

Статичное освещение поворотов [204](#)

Д

Digital Key [105](#)

Driver Attention Camera [257](#)

Drive Recorder [251](#)

DSC, см. Система динамического контроля устойчивости [258](#)

DTC, см. Настройка повышенной динамики движения [260](#)

Е

Efficient Mode [403](#)
Efficient Mode, см. My Modes [162](#)
ESP, см. Система динамического контроля устойчивости [258](#)
Executive Drive Pro [342](#)

Н

HomeLink, см. Интегрированный универсальный пульт дистанционного управления [364](#)

И

iBrake — PostCrash [255](#)
IconicSounds [344](#)
iDrive [51](#)
Intelligent Personal Assistant [61](#)
ISOFIX, крепление детского сиденья [145](#)

К

Key Card [104](#)
Keyless-Go, см. Комфортный доступ [93](#)

Л

LIDAR, лазерный сканер [44](#)
Live Cockpit Plus, см. «BMW Curved Display» [55](#)
Live Cockpit Professional, см. «BMW Curved Display» [55](#)
Live Vehicle [172](#)

М

MP3-плеер, см. Руководство пользователя к системам навигации, развлечения и связи [6](#)
My Modes [162](#)

О

OBD, см. «Бортовая диагностика» [456](#)

Р

Panorama View, см. Панорамный вид [318](#)
PDC, см. система контроля дистанции при парковке [321](#)
Personal Mode, см. My Modes [162](#)
Personal Pilot [300](#)
PostCrash — iBrake [255](#)

Р

Remote Software Upgrade [73](#)
Restricted Driving, см. BMW Digital Key [105](#)
RME, метиловый эфир рапса, см. дизель [442](#)

С

Shift Lights, тахометр [187](#)
SIM Reader, см. руководство пользователя к системам навигации, развлечения и связи [6](#)
SIM Reader, см. руководство пользователя к системам навигации, развлечения и связи [6](#)
Software Upgrade, см. Remote Software Upgrade [73](#)
SOS, см. Интеллектуальный экстренный вызов [467](#)
Speed Limit Device, система ограничения скорости, см. системы регулирования скорости [267](#)
Sport Mode, см. My Modes [162](#)

Т

Teleservices, см. Руководство пользователя к системам навигации, развлечения и связи [6](#)
Touch Command [67](#)
Travel & Comfort System [368](#)

U

UCC, см. раздел «Распознавание светофоров» [299](#)

Upgrade, см. Remote Software Upgrade [73](#)

V

VIN, см. Номер VIN [18](#)

Vision Access, см. «Автоматические двери» [95](#)

X

xDrive [261](#)

A

Аварийная разблокировка, блокировка коробки передач [158](#)

Аварийная разблокировка, крышка багажника [104](#)

Аварийная разблокировка, крышка горловины топливного бака [409](#)

Аварийная разблокировка, перчаточный ящик [375](#)

Аварийная световая сигнализация [462](#)

Аварийная служба, см. Помощь на дороге BMW [464](#)

Аварийная служба, см. Служба помощи на дорогах BMW [463](#)

Аварийное торможение, см. «PostCrash — iBrake» [255](#)

Аварийный комплект для шин Mobility Set [416](#)

Аварийный тормоз, см. ассистент аварийной остановки [246](#)

Авария, помощь [462](#)

Автодоводчик, двери [110](#)

Автоматизация привычек, помощник BMW Intelligent Personal Assistant [66](#)

Автоматическая блокировка [111](#)

Автоматическая коробка передач, см. Коробка передач Steptronic [156](#)

Автоматическая настройка времени [191](#)

Автоматическая перспектива камеры [315](#)

Автоматическая программа, автоматический климат-контроль [347](#)

Автоматическая разблокировка [111](#)

Автоматическая система ослабления слепящего действия света, см. «Ассистент дальнего света» [197](#)

Автоматическая установка в парковочное положение, наружное зеркало [138](#)

Автоматические двери [95](#)

Автоматические моечные установки [475](#)

Автоматический климат-контроль [345](#)

Автоматический Старт/Стоп [154](#)

Автоматическое построение аварийной полосы движения [286](#)

Автоматическое удерживание [167](#)

Автоматическое управление светом фар [199](#)

Автомобильная аптечка [462](#)

Автомобильный ключ [85](#)

Автомобильный ключ, дополнительный [86](#)

Автомойка [475](#)

Автономное кондиционирование, регулируемая с помощью функции дистанционного запуска двигателя [360](#)

Автопрограмма, встроенная автоматическая система отопления и кондиционирования [347](#)

Адаптация скорости к особенностям маршрута [295](#)

Адаптивная пневматическая подвеска на две оси, см. «Двухмостовая система регулировки дорожного просвета» [342](#)

Адаптивная рекулерация [401](#)

Адаптивное освещение поворотов [203](#)

адаптивные стоп-сигналы, см. динамические стоп-сигналы [251](#)

Адаптивные функции осветительных приборов [203](#)

Акваланирование [387](#)

Аккумулятор [459](#)

Аккумуляторная батарея транспортного средства [459](#)

Аккумуляторная батарея, утилизация [461](#)

Акселерометр [191](#)

Активация, движение с прицепом [394](#)

Активация, подушка безопасности [215](#)

- Активная защита [254](#)
Активная защита пешехода [216](#)
Активная крышка капота, см. Активная защита пешеходов [216](#)
Активная система контроля дистанции при парковке [324](#)
Активная стабилизация качения [342](#)
Активное рулевое управление, интегральное, см. Интегральное активное рулевое управление [262](#)
Активное шасси для комфортного движения, см. Executive Drive Pro [342](#)
Активность водителя, см. «Камера внимания водителя» [257](#)
Активный круиз-контроль, система контроля дистанции, см. системы регулирования скорости [267](#)
Актуальность руководства пользователя [9](#)
Акустическая защита пешеходов [153](#)
Антиблокировочная система [258](#)
Антифриз, см. Жидкость стеклоомывателя [452](#)
Ассистент аварийной остановки [246](#)
Ассистент вождения, см. интеллектуальная безопасность [217](#)
Ассистент дальнего света [197](#)
Ассистент движения в колонне, Assisted Driving Mode Plus, см. системы регулирования скорости [267](#)
Ассистент движения в пробке, Assisted Driving Mode Plus, см. системы регулирования скорости [267](#)
Ассистент движения задним ходом [338](#)
Ассистент движения задним ходом Professional [338](#)
Ассистент движения на магистрали, Assisted Driving Mode Plus, см. системы регулирования скорости [267](#)
Ассистент движения на магистрали, Personal Pilot [300](#)
Ассистент движения с прицепом [396](#)
Ассистент контроля усталости водителя [256](#)
Ассистент маневрирования [334](#)
Ассистент маневрирования при парковке [327](#)
Ассистент маршрута и прохождения перекрестков, см. распознавание светофоров [299](#)
Ассистент ограничения скорости [292](#)
Ассистент парковки Plus, см. Системы парковки [308](#)
Ассистент парковки Professional, см. Системы парковки [308](#)
Ассистент парковки, см. Системы парковки [308](#)
Ассистент прохождения перекрестков, см. распознавание светофоров [299](#)
Ассистент смены полосы движения [287](#)
Ассистент удерживания на полосе движения с активной защитой от боковых столкновений, см. предупреждение о боковом столкновении [240](#)
Ассистент экстренного торможения [258](#)
Аудиоплеер, см. руководство пользователя систем навигации, развлечения и связи [6](#)
Аудиосистема, см. руководство пользователя систем навигации, развлечения и связи [6](#)
Аудио, см. Руководство пользователя к системам навигации, развлечения и связи [6](#)
Аудио через Bluetooth, см. руководство пользователя систем навигации, развлечения и связи [6](#)
Аудио через USB, см. руководство пользователя систем навигации, развлечения и связи [6](#)
- ## Б
- Багажник [380](#)
Багажник, запирание, см. «Режим для службы парковки» [110](#)
Багажное отделение, см. Багажник [380](#)
Безопасная перевозка детей [142](#)
Безопасность и предупреждения, см. интеллектуальная безопасность [217](#)
Бензин [441](#)
Бесконтактное управление крышкой багажника [102](#)
Беспроводная зарядка, смартфон, см. «Плоток для беспроводной зарядки» [369](#)

Биодизельное топливо [442](#)
 Ближний свет [200](#)
 Блок задних фонарей, смена, см. «Лампы и светильники» [459](#)
 Блокировка кондиционирования сзади [347](#)
 Блокировка, настройки [111](#)
 Блокировка стеклоподъемника, см. Кнопка блокировки задних стекол [119](#)
 Боковая подушка безопасности [212](#)
 Боковые датчики аварийного сближения при парковке [315](#)
 Боковые датчики аварийного сближения при парковке, см. автоматическую перспективу камеры [315](#)
 Болты-секретки [432](#)
 Бортовая диагностика [456](#)
 Бортовой компьютер, см. «Данные поездки» [188](#)
 Бортовой монитор, см. Дисплей управления [56](#)
 Буксировка в случае неисправности [471](#)
 Буксировка для запуска двигателя [471](#)
 Буксировка, см. Буксировка для запуска двигателя и в случае неисправности [471](#)
 Буксировочная проушина [473](#)
 Буксировочная штанга [472](#)
 Буксировочный трос [472](#)
 Буксируемый груз [485](#)

В

Ввод, iDrive [53](#)
 Ввод букв и цифр [53](#)
 Ввод цели, см. Руководство пользователя к системам навигации, развлечения и связи [6](#)
 веб-сайт, см. интернет [7](#)
 Вентилятор радиатора, см. Фильтр выхлопной системы [385](#)
 Вентилятор, см. количество воздуха [350](#)
 Вентиляция [357](#)
 Вентиляция, см. Автономная вентиляция [358](#)
 Версия программного обеспечения, см. Remote Software Upgrade [73](#)
 Верхний крепежный ремень, Top Tether [148](#)

Верхняя часть спинки, вперед [126](#)
 Ветровое стекло, функция кондиционера [386](#)
 Вид автомойки [317](#)
 Вид боковых сторон кузова [316](#)
 Видеозапись, см. «BMW Drive Recorder» [251](#)
 видеокамеры в наружном зеркале, см. датчики автомобиля [39](#)
 Видеорегистратор, см. «BMW Drive Recorder» [251](#)
 Видео, см. Руководство пользователя к системам навигации, развлечения и связи [6](#)
 Виджеты, iDrive [52](#)
 Виджеты, комбинация приборов, см. «Центральное поле индикации» [188](#)
 Вид тягово-сцепного устройства [317](#)
 Включение двигателя, см. Готовность к движению [48](#)
 Включение полного света, затемнение, см. «Ассистент дальнего света» [197](#)
 Влага в фаре, см. стекла фар [459](#)
 Внутреннее оснащение [364](#)
 Вода для мытья, см. Жидкость стеклоомывателя [452](#)
 Вода на дорогах [387](#)
 Вода, см. Жидкий конденсат из-под оставленного на стоянке автомобиля [388](#)
 Водительские профили [79](#)
 Водительские профили, экран приветствия [80](#)
 водитель, см. «Камера внимания водителя» [257](#)
 Воздуховоды, см. Вентиляция [357](#)
 Воздушная сушка, см. Функция охлаждения [351](#)
 Воздушный фильтр салона [358](#)
 Возможные жесты, управление жестами [69](#)
 Восстановитель, см. Система SCR с впрыском AdBlue [443](#)
 Впуск наружного воздуха, кондиционер [477](#)
 Время [191](#)
 Время отправления, автономное кондиционирование с помощью функции дистанционного запуска двигателя [362](#)
 Время отправления, автономное отопление [359](#)

Время суток, см. время [191](#)
Всесезонные шины, профиль [412](#)
Всесезонные шины, см. Зимние шины [415](#)
Вспомогательные линии на изображениях с камер [312](#)
Вспомогательные линии парковки, дополнительные индикаторы изображения с камер [312](#)
Выбор правильного места для перевозки детей [142](#)
Выбросы вредных веществ, см. выбросы отработавших газов [457](#)
Выбросы отработавших газов [457](#)
Выбросы, см. выбросы отработавших газов [457](#)
Выводы плюса аккумуляторной батареи [470](#)
Выключение двигателя, см. Готовность к движению [48](#)
Высокий уровень воды, проезд [387](#)
Высота, автомобиль [482](#)

Г

Габариты [482](#)
Гарантия [9](#)
Герметик для шин, см. аварийный комплект для шин Mobility Set [416](#)
Герметик, см. аварийный комплект для шин Mobility Set [416](#)
Главный пользователь, см. BMW ID [81](#)
Глушитель, см. Система выпуска отработавших газов [385](#)
Головная подушка безопасности [213](#)
Гололеদিца на дорогах, см. наружная температура [187](#)
Гололеদিца, см. наружная температура [187](#)
Гололед, см. наружная температура [187](#)
Голосовое управление [61](#)
Голосовой ввод, см. BMW Intelligent Personal Assistant [61](#)
Гоночная трасса [389](#)
Горловина для заливания моторного масла [448](#)
городской круиз-контроль, см. раздел «Распознавание светофоров» [299](#)
Горячая линия, см. служба клиентской поддержки [463](#)
Горячая система выпуска отработавших газов [385](#)
Гостевой профиль, см. BMW ID [79](#)
Готовность к движению, см. Рабочее состояние автомобиля [46](#)
Готовность к эксплуатации, см. Рабочее состояние автомобиля [46](#)
Громкость звука, управление жестами [69](#)
Громкость, см. руководство пользователя систем навигации, развлечения и связи [6](#)
Груз [380](#)

Д

Давление воздуха в шинах [410](#)
Давление воздуха, шины [410](#)
Давление в шинах [410](#)
Давление наполнения, шины [410](#)
Давление, шины [410](#)
Дальний свет [196](#)
Данные поездки [188](#)
Данные, см. «Персональные данные, удаление» [78](#)
Данные транспортного средства и защита данных [11](#)
Данные транспортного средства, сброс [79](#)
Дата [191](#)
Датчик дождя [209](#)
Датчики автомобиля [39](#)
Датчики, уход [481](#)
Датчик крена [114](#)
датчик ускорения, см. «Акселерометр» [191](#)
Двигатель, система автоматического Старт/Стоп [154](#)
Движение [153](#)
Движение в полосе, Assisted Driving Mode, см. системы регулирования скорости [267](#)
Движение, кнопка «Старт/стоп» [153](#)
Движение накатом [402](#)
Движение накатом на холостом ходу [402](#)
Движение с прицепом [390](#)
Движение с прицепом, активация [394](#)
Движение с прицепом, технические характеристики [485](#)

Двухмостовая система регулировки дорожного просвета [342](#)
 деактивация, подушка безопасности [215](#)
 День, см. дата [191](#)
 Деревянные детали, уход [480](#)
 Держатель для бутылок, сзади, см. Подстаканники, сзади [378](#)
 Держатель для бутылок, спереди, см. Подстаканники, спереди [377](#)
 Держатель для чашек, сзади [378](#)
 Держатель для чашек, спереди [377](#)
 Держатель напитков, сзади [378](#)
 Держатель напитков, спереди [377](#)
 Держатель стаканов, сзади, см. Подстаканники, сзади [378](#)
 Держатель стаканов, спереди, см. Подстаканники, спереди [377](#)
 Держатель, флаг [389](#)
 Держатель флага [389](#)
 Детали в цвете «Глянцевый Хром», уход [479](#)
 Детали, замена [458](#)
 Детали из ценных пород дерева, уход [480](#)
 Детали и принадлежности [10](#)
 Детские сиденья, см. Безопасная перевозка детей [142](#)
 Детские удерживающие системы i-Size [145](#)
 Детские удерживающие системы безопасности, см. Безопасная перевозка детей [142](#)
 Дефлекторы, см. Вентиляция [357](#)
 Диагностический разъем [456](#)
 Дизельное топливо [442](#)
 Динамика движения, настройка [260](#)
 Динамические стоп-сигналы [251](#)
 Диски и шины [410](#)
 Диски и шины, замена [413](#)
 Дисплей управления [56](#)
 Дистанционное управление автомобилем, см. Руководство пользователя к системам навигации, развлечения и связи [6](#)
 Дистанционное управление парковкой [337](#)
 Дистанционный 3D-обзор [320](#)
 Дистанционный запуск двигателя, см. «Автономное кондиционирование» [360](#)

Дистанция до автомобиля спереди, см. системы регулирования скорости [267](#)
 Длина, автомобиль [482](#)
 Длительное хранение, см. Если автомобиль не будет использоваться в течение длительного времени [481](#)
 Длительные стоянки, см. «Режим глубокого сна» [47](#)
 Дневные ходовые огни [202](#)
 Домашняя страница, см. интернет [7](#)
 Дополнительное руководство по эксплуатации [7](#)
 Дополнительные индикаторы изображения с камер [312](#)
 Дополнительные крепления для багажа, см. Проушины багажного отделения [381](#)
 Дополнительный груз, технические характеристики [483](#)
 Дорожная информация, см. Руководство пользователя к системам навигации, развлечения и связи [6](#)
 Дорожная информация, см. руководство пользователя систем навигации, развлечения и связи [6](#)

Е

Единицы измерения, настройка [192](#)
 Единицы, см. «Единицы измерения», настройка [192](#)
 Единицы физических величин, см. «Единицы измерения, настройка» [192](#)
 Емкость, жидкость стеклоомывателя [452](#)
 Емкость топливного бака [487](#)

Ж

Жесты, см. управление жестами BMW [68](#)
 Жидкий конденсат из-под оставленного на стоянке автомобиля [388](#)
 Жидкость для охлаждения двигателя [451](#)
 Жидкость стеклоомывателя [452](#)

З

Заводские настройки, см. данные транспортного средства, сброс [79](#)
Загрузка багажника, см. груз [380](#)
Загрузка транспортного средства [380](#)
Задание адреса, навигация, см. Руководство пользователя к системам навигации, развлечения и связи [6](#)
Задние сиденья [127](#)
Задний крепежный кронштейн [399](#)
задний навесной багажник, см. задний крепежный кронштейн [399](#)
Задний противотуманный фонарь [204](#)
Задний противотуманный фонарь, смена, см. «Лампы и светильники» [459](#)
Закладки, iDrive [54](#)
Закрывание при помощи смартфона, см. функцию BMW Digital Key [105](#)
Закрывание с Key Card [104](#)
Замена аккумуляторной батареи, автомобильный ключ [86](#)
Замена деталей [458](#)
Замена, диски и шины [413](#)
Замена задних габаритных фонарей, см. Лампы и светильники [459](#)
Замена ламп накаливания, см. Лампы и фары [459](#)
Замена лампочки, см. Лампы и фары [459](#)
Замена передних фонарей, см. Лампы и светильники [459](#)
Замена светильников, см. Лампы и светильники [459](#)
Замена светодиодов, см. Лампы и светильники [459](#)
Замена фар, см. Лампы и светильники [459](#)
Замена частей [458](#)
Замена шин [413](#)
Запасное колесо [435](#)
Запасное колесо, см. «Запасное колесо» [435](#)
Запас хода [192](#)
Запирание, см. Открыть и Закрыть [85](#)
Запоминающее устройство, см. Данные транспортного средства и защиту данных [11](#)

запотевание, лобовое стекло [353](#)
Заправка топливом [408](#)
Запуск двигателя с помощью внешнего аккумулятора, см. Помощь при запуске [469](#)
Зарядка смартфона, см. «Лоток для беспроводной зарядки» [369](#)
Зарядная база для смартфонов, см. Отсек для беспроводной зарядки [369](#)
Защита данных, настройки [78](#)
Защита от замерзания, см. Жидкость стеклоомывателя [452](#)
Защита пешеходов, активная [216](#)
Защита пешеходов, акустическая [153](#)
Защитная функция, окна, см. Травмозащитная функция [117](#)
звук двигателя, см. BMW IconicSounds [344](#)
звук привода, [344](#)
Зеркало для макияжа [366](#)
Зеркало заднего вида, внутри [138](#)
Зеркало заднего вида, снаружи [137](#)
Зимние шины [415](#)
Зимние шины, рисунок протектора [412](#)
Знак аварийной остановки [462](#)

И

Идентификационный номер, см. Номер VIN [18](#)
изменения, технические, см. личная безопасность [9](#)
Измеритель мощности, см. индикатор мощности [185](#)
Изображение парковки, управление жестами [69](#)
Изображения и символы [8](#)
Индивидуальное распределение воздушных потоков [351](#)
Индивидуальные настройки, см. BMW ID [79](#)
Индикатор OFF, см. «Режим готовности к эксплуатации и готовность к движению» [186](#)
Индикатор READY, см. «Режим готовности к эксплуатации и готовность к движению» [186](#)
Индикатор запрета на обгон [263](#)

Индикатор мощности, комбинация приборов [185](#)
 Индикатор ограничения скорости [263](#)
 Индикатор ограничения скорости с функцией прогнозирования [266](#)
 Индикатор повреждения шин [429](#)
 Индикатор рекомендуемой передачи [184](#)
 Индикатор сервисного интервала [455](#)
 Индикатор состояния, шины [424](#)
 Индикатор температуры, см. наружная температура [187](#)
 Индикатор уровня топлива [191](#)
 Индикаторы неисправностей, см. Система автоматического контроля параметров транспортного средства [174](#)
 Индикаторы сбоев, см. Система автоматического контроля параметров транспортного средства [174](#)
 Индикаторы, см. комбинация приборов [170](#)
 Индикация [170](#)
 Индикация в автомобиле, см. Live Vehicle [172](#)
 Индикация интервала, см. сообщение техобслуживания [194](#)
 Индикация мощности, см. Спортивная приборная панель [193](#)
 Индикация числа оборотов, см. Спортивная приборная панель [193](#)
 Индуктивная зарядка, смартфон. «Лоток для беспроводной зарядки» [369](#)
 Инерционная фаза работы вентилятора, см. Фильтр выхлопной системы [385](#)
 Инициализация, см. «Индикатор повреждения шин» [429](#)
 Инициализация стеклянного люка, солнцезащитной шторы [122](#)
 Инструмент [458](#)
 Интегральное активное рулевое управление [262](#)
 Интегрированное руководство пользователя в автомобиле [6](#)
 Интегрированный ключ [87](#)
 Интегрированный универсальный пульт дистанционного управления [364](#)
 Интеллектуальная безопасность [217](#)
 Интеллектуальный экстренный вызов [467](#)

Интервал замены масла, см. сообщение техобслуживания [194](#)
 Информация No Passing, см. Индикатор ограничения скорости с индикатором зон запрета на обгон [263](#)
 Информация о дорожной ситуации онлайн, см. руководство пользователя систем навигации, развлечения и связи [6](#)
 Информация о состоянии, iDrive [52](#)
 Информация, передаваемая по радиоканалу, см. руководство пользователя систем навигации, развлечения и связи [6](#)
 Искусственный шум двигателя, см. Акустическая защита пешеходов [153](#)
 Исполнительный элемент за счет поворота и нажатия, см. Контроллер [56](#)
 Использование по назначению [9](#)
 История сервисного обслуживания [194](#)
 Исходное положение, задние сиденья [129](#)

К

Калибровка передних сидений [126](#)
 калибровка сиденья [126](#)
 Камера внимания водителя [257](#)
 Камера для моментального фото, см. Салонная камера [371](#)
 Камера заднего вида [314](#)
 камера заднего вида, см. датчики автомобиля [39](#)
 Камера, камера заднего вида [314](#)
 Камера, комбинация приборов, см. «Камера внимания водителя» [257](#)
 камеры, см. датчики автомобиля [39](#)
 Карманы в дверях [376](#)
 Карта, см. руководство пользователя систем навигации, развлечения и связи [6](#)
 Катализатор, см. Горячая система выпуска отработавших газов [385](#)
 Качество бензина [442](#)
 Качество воздуха [358](#)
 Качество горючего [441](#)
 Качество топлива [441](#)
 Классы детских сидений, см. «Подходящие сиденья для детских удерживающих систем» [149](#)

- Ключ автомобиля, см. Автомобильный ключ [85](#)
- Ключ автомобиля, утеря [86](#)
- Ключ, механический [87](#)
- Ключ, см. Автомобильный ключ [85](#)
- Кнопка AUTO H, см. автоматическое удер- живание [167](#)
- Кнопка MODE, см. системы регулирования скорости [267](#)
- Кнопка SET, см. системы регулирования скорости [267](#)
- Кнопка SOS, см. Законный экстренный вы- зов [465](#)
- Кнопка SOS, см. Интеллектуальный эк- стренный вызов [467](#)
- Кнопка блокировки задних стекол, окна [119](#)
- Кнопка «Старт/стоп» [153](#)
- Кнопка центрального замка, см. Централь- ный замок [109](#)
- Кнопка, центральный замок [109](#)
- Кнопка экстренного вызова, см. Законный экстренный вызов [465](#)
- Кнопки на руле [34](#)
- Кнопки прямого выбора, см. Закладки [54](#)
- Ковровое покрытие, уход [480](#)
- Кокпит [34](#)
- Колесная база, автомобиль [482](#)
- Количество воздуха, автоматический кли- мат-контроль [350](#)
- Комбинация приборов [170](#)
- Компактное колесо, см. «Запасное ко- лесо» [435](#)
- Комплектация, внутри [364](#)
- Комплектация транспортного средства [8](#)
- Комплект для оказания первой помощи, см. Аптечка [462](#)
- Компрессор [417](#)
- Комфорт движения [342](#)
- комфортная высадка [129](#)
- Комфортная посадка [129](#)
- Комфортный доступ [93](#)
- Кондиционер [345](#)
- кондиционер, впуск наружного воздуха [477](#)
- Кондиционирование сзади [345](#)
- Консьерж-сервис, см. «BMW Assistance» [463](#)
- Контакты, см. Руководство пользователя к системам навигации, развлечения и связи [6](#)
- Контроллер [56](#)
- Контроль давления в шинах, см. индикатор повреждения шин [429](#)
- Контроль давления, шины, см. индикатор повреждения шин [429](#)
- контрольная лампа, надувная подушка без- опасности переднего пассажира [215](#)
- Контрольные лампы [175](#)
- Контроль уровня масла [447](#)
- Контур спинки, см. Поясничная опора [125](#)
- Концепция управления и индикации, см. BMW iDrive [51](#)
- Коробка передач Steptronic [156](#)
- Коробка передач, см. Коробка передач Steptronic [156](#)
- Коррозия, тормозные диски [388](#)
- Косметическое зеркало [366](#)
- Крепление детского сиденья ISOFIX [145](#)
- Крепления под домкрат [433](#)
- Круг поворота, автомобиль [482](#)
- Круиз-контроль, см. Системы регулирова- ния скорости [267](#)
- Крышка багажника, аварийная разблоки- ровка [104](#)
- Крышка багажника, бесконтактное упра- вление [102](#)
- Крышка горловины топливного бака [408](#)
- Крышка капота [437](#)
- Крючки для одежды [379](#)

Л

- Лазерный сканер [44](#)
- Лакокрасочное покрытие транспортного средства, уход [478](#)
- Лакокрасочное покрытие, уход за автомо- билем [478](#)
- Лампы и светильники [459](#)
- Левостороннее движение, регулировка света [205](#)
- Легкосплавные диски, уход [479](#)
- Летние шины, рисунок протектора [412](#)

Линии полосы движения, дополнительные индикаторы, изображения с камер [312](#)
 Линия автоматической мойки [475](#)
 Личная безопасность [9](#)
 Личные настройки [78](#)
 Лобовое стекло, оттаивание [353](#)
 лобовое стекло, устранение запотевания [353](#)
 Ложное срабатывание сигнализации, предотвращение [114](#)

М

Макияжное зеркало [366](#)
 Максимальная скорость, зимние шины [415](#)
 Максимальная скорость, индикация, см. индикатор ограничения скорости [263](#)
 Максимальное охлаждение [352](#)
 Марки масла для долива, двигатель [449](#)
 Марки моторного масла для долива [449](#)
 Маркировка препятствия, дополнительные индикаторы, изображения с камер [312](#)
 Марки шин, рекомендация [414](#)
 Маршрут, навигация, см. Руководство пользователя к системам навигации, развлечения и связи [6](#)
 Масло, доливка [448](#)
 Маслозаливная горловина [448](#)
 Масса [483](#)
 Массажная функция задних сидений [129](#)
 Массажная функция сидений [126](#)
 Массаж поясничного отдела, см. «Массажная функция задних сидений» [129](#)
 Мастер маневрирования при парковке [327](#)
 Мастер маневрирования при парковке, см. ассистент маневрирования [334](#)
 Матовое окрашивание, уход [478](#)
 Маятниковое движение прицепа, см. Контроль устойчивости прицепа [398](#)
 Места для хранения [375](#)
 Местное время, см. время [191](#)
 Место для перевозки детей [142](#)
 Место размещения радиосистем [386](#)
 Метилловый эфир, см. дизель [442](#)
 Микрофильтр, см. «Воздушный фильтр салона» [358](#)

Минимальная высота рисунка протектора, шины [412](#)
 Минимальный круг поворота, автомобиль [482](#)
 Минута, см. время [191](#)
 Многофункциональное рулевое колесо, кнопки [34](#)
 Многофункциональный крюк [381](#)
 Мобильная связь в автомобиле [386](#)
 Мобильная служба, см. Служба помощи на дорогах BMW [463](#)
 Мобильное приложение BMW, см. руководство пользователя к системам навигации, развлечения и связи [6](#)
 Мобильные приложения, см. Руководство пользователя к системам навигации, развлечения и связи [6](#)
 Мобильный телефон, см. Руководство пользователя к системам навигации, развлечения и связи [6](#)
 Мойка, автомобиль [475](#)
 Мойка транспортного средства [475](#)
 Мойки автомобилей, автоматические [475](#)
 Монитор, см. Дисплей управления [56](#)
 Моторное масло, доливка [448](#)
 Моторный отсек [437](#)
 Музыкальный трек, управление жестами [69](#)

Н

Набор инструментов [458](#)
 Нагрузка на тягово-сцепное устройство, технические характеристики [485](#)
 Нагрузки на ось, допустимые [483](#)
 Надежное торможение [387](#)
 Надувная подушка безопасности переднего пассажира, контрольная лампа [215](#)
 Надувные подушки безопасности [212](#)
 Наклон, спинка сиденья [124](#)
 Наклон спинки сиденья [124](#)
 Наливной патрубков, моторное масло [448](#)
 Напольные коврики, уход [480](#)
 Напоминание о непристегнутом ремне безопасности, см. сигнал непристегнутого ремня безопасности [132](#)
 Наружная температура [187](#)

- Наружное зеркало [137](#)
Наружное зеркало, автоматическая установка в парковочное положение [138](#)
Наружное зеркало с затемнением [138](#)
Наружное зеркало со стороны переднего пассажира, поворачивание, см. «Автоматическая установка в парковочное положение» [138](#)
Наружное освещение, заблокированный автомобиль [201](#)
Настройка SPORT PLUS, см. Настройка повышенной динамики движения [260](#)
Настройка времени [191](#)
Настройка времени, автоматическая [191](#)
Настройка динамики движения, см. My Modes [162](#)
Настройки звучания, см. руководство пользователя систем навигации, развлечения и связи [6](#)
Настройки шин [423](#)
Натяжные ремни, см. Проушины багажного отделения [381](#)
Нейлоновый трос для буксировки для запуска двигателя и в случае неисправности [472](#)
Нейтральное средство для чистки, см. Легкосплавные диски, уход [479](#)
Необходимое ТО, см. «Индикатор сервисного интервала» [455](#)
Необходимость техобслуживания, см. «Индикатор сервисного интервала» [455](#)
Ножной тормоз [387](#)
Номер VIN [18](#)
Номер шасси, см. Номер VIN [18](#)
- О**
- Обновление карт, см. Руководство пользователя к системам навигации, развлечения и связи [6](#)
Обновление после подписания в печать [9](#)
Обновление программного обеспечения, см. Remote Software Upgrade [73](#)
Обогрев заднего стекла [354](#)
Обогрев руля [355](#)
Обогрев сиденья [354](#)
Общие указания по движению [385](#)
Объективы камер, уход [481](#)
Огнетушитель [468](#)
Ограничение полосы движения, предостережение [232](#)
Ограничение скорости, индикация, см. индикатор ограничения скорости [263](#)
Окно с указаниями, дисплей управления [54](#)
Октановое число, см. «Качество бензина» [442](#)
Опасность столкновения при высадке [230](#)
Операционная система BMW, см. BMW iDrive [51](#)
Операционная система, см. BMW iDrive [51](#)
Опора под ноги [128](#)
Опора поясничного отдела, см. Поясничная опора [125](#)
Опоры для шеи, сзади, см. «Подголовники, сзади» [134](#)
Опоры для шеи, спереди, см. «Подголовники, спереди» [133](#)
Освещение [196](#)
Освещение, динамики [207](#)
Освещение для перекрестков с круговым движением [204](#)
Освещение поворотов, адаптивное [203](#)
Освещение при плохой погоде [204](#)
Освещение ручек дверей, см. Приветственный свет [201](#)
Остекление с функцией климатического комфорта [386](#)
Отведенное положение, стеклоочистители [210](#)
Отверстия для выпуска воздуха, см. Вентиляция [357](#)
Отделение для мелких вещей, багажное отделение [382](#)
Открытие при помощи смартфона, см. BMW Digital Key [105](#)
Открытие с Key Card [104](#)
Открытие и закрытие [85](#)
Открытие и закрытие багажника [100](#)
Открытие и закрытие крышки багажника [100](#)
Отображение, iDrive [53](#)

- Отображение информации из системы помощи водителю, см. «Assisted View» [190](#)
- Отображение информации о системе парковки, см. «Assisted View» [190](#)
- Отопление, см. Автономное отопление [358](#)
- Отпирание, настройки [111](#)
- Отпирание, см. Открыть и Закрыть [85](#)
- Отсек беспроводной зарядки смартфонов [369](#)
- оттаивание лобового стекла [353](#)
- Охлаждающая жидкость [451](#)
- Охлаждающее вещество [451](#)
- Охлаждение, максимальное [352](#)
- Охлаждение сидений [355](#)
- Охранная сигнализация [113](#)
- ОЧИ, см. «Качество бензина» [442](#)
- Очистка камеры [481](#)
- Очистка, см. уход [477](#)
- Очищающая жидкость, см. Жидкость стеклоомывателя [452](#)
- П**
- Пакет безопасности, см. Активная защита [254](#)
- Панель указателей, см. комбинация приборов [170](#)
- панорамная стеклянная крыша, см. раздел «Стекланный люк, электрический» [119](#)
- Панорамный вид [318](#)
- Панорамный дисплей, см. руководство пользователя систем навигации, развлечения и связи [6](#)
- Парковка с автоматическим удерживанием [167](#)
- Парковочные огни [200](#)
- Пассивная защита детей [152](#)
- Перевозка детей [142](#)
- Перегрев двигателя, см. Температура двигателя [186](#)
- Передача, см. коробка передач Steptronic [156](#)
- Передние сиденья [123](#)
- передний радарный датчик, см. датчики автомобиля [39](#)
- передняя камера, см. датчики автомобиля [39](#)
- Переключатель режимов движения, см. My Modes [162](#)
- Переключатель света [198](#)
- Переключатель, см. Кокпит [34](#)
- Переменное распределение светового потока [203](#)
- Переработка, см. «Утилизация» [457](#)
- Персональная eSIM, см. руководство пользователя систем навигации, развлечения и связи [6](#)
- Персональная точка доступа, см. руководство пользователя к системам навигации, развлечения и связи [6](#)
- Персональные данные, удаление [78](#)
- Персональный профиль, см. BMW ID [79](#)
- Перспектива камеры, автоматическая [315](#)
- Перспектива камеры, полуавтоматическая [314](#)
- Перчаточный ящик [375](#)
- Плавная смена режима, см. «Дистанционное управление парковкой» [337](#)
- План отправления, см. система автономной вентиляции / автономного отопления [358](#)
- Пластмассовые детали, уход [480](#)
- Пластырь, см. Аптечка [462](#)
- Пневматическая подвеска на две оси, см. «Двухмостовая система регулировки дорожного просвета» [342](#)
- Пневматическая подвеска, см. «Двухмостовая система регулировки дорожного просвета» [342](#)
- Поверхностный нагрев [356](#)
- Поворачивание, наружное зеркало со стороны переднего пассажира, см. «Автоматическая установка в парковочное положение» [138](#)
- Повреждение шины [412](#)
- Подголовники и сиденья [123](#)
- Подголовники, сзади [134](#)
- Подголовники, спереди [133](#)
- Подключение для диагностики [456](#)
- Подключение мобильных устройств к автомобилю [71](#)

- Подключение, электрические устройства, см. «Розетки» [366](#)
- Подколенная опора [125](#)
- Подрулевые лепестки на руле [159](#)
- Подсветка динамиков [207](#)
- Подсветка индикации, см. Подсветка приборной панели [205](#)
- Подсветка приборной панели [205](#)
- Подсветка салона, заблокированный автомобиль [201](#)
- Подстаканники, сзади [378](#)
- Подстаканники, спереди [377](#)
- Подстаканник, сзади, см. Подстаканники, сзади [378](#)
- Подстаканник, спереди, см. Подстаканники, спереди [377](#)
- Подушки безопасности, сигнальная лампа [214](#)
- Подушки для подголовников в задней части салона [136](#)
- Подушки для подголовников в задней части салона, уход [480](#)
- Подушки подголовников [136](#)
- подушки подголовников, уход [480](#)
- Полная масса, движение с прицепом [485](#)
- Полная масса, допустимая [483](#)
- Полноприводное транспортное средство, см. BMW xDrive [261](#)
- Положение зеркала, сохранение, см. «Функция памяти» [139](#)
- Положение рулевого колеса, сохранение, см. «Функция памяти» [139](#)
- Положение сиденья, сохранение, см. «Функция памяти» [139](#)
- Поломка в пути, смена колеса [431](#)
- Полуавтоматическая перспектива камеры [314](#)
- Пользователь, см. BMW ID [79](#)
- Помощь в случае аварии [462](#)
- Помощь на дороге BMW [464](#)
- Помощь при запуске [469](#)
- Помощь при парковке, см. система контроля дистанции при парковке [321](#)
- помощь при посадке, помощь при высадке [129](#)
- Пониженная приводная мощность [185](#)
- Последнее техническое обслуживание, см. история сервисного обслуживания [194](#)
- Потолок [38](#)
- Поясничная опора [125](#)
- Поясничный массаж, см. Массажная функция сидений [126](#)
- Правильная посадка на сиденье [123](#)
- Правостороннее движение, регулировка света [205](#)
- Предостережение при высадке [230](#)
- Предостережение при открывании дверей, см. предупреждение при выходе [230](#)
- Предотвращение аварий, см. Активная защита [254](#)
- Предотвращение заднего столкновения, см. «Система предотвращения наезда сзади» [242](#)
- Предохранители [461](#)
- Предохранитель, двери и окна [152](#)
- Предохранитель, колесные болты [432](#)
- Предписанный законом экстренный вызов [465](#)
- Предупреждение о боковом столкновении [240](#)
- Предупреждение о давлении в шинах, см. индикатор повреждения шин [429](#)
- Предупреждение о давлении в шинах, см. «Система контроля давления в шинах» [422](#)
- Предупреждение о давлении, см. индикатор повреждения шин [429](#)
- Предупреждение о дистанции, см. система контроля дистанции при парковке [321](#)
- Предупреждение о лобовом столкновении [219](#)
- Предупреждение о наличии пешеходов, см. Предупреждение о лобовом столкновении [219](#)
- Предупреждение о неправильном движении [245](#)
- Предупреждение о перекрестке, см. Предупреждение о лобовом столкновении [219](#)
- Предупреждение о поперечном движении [248](#)
- Предупреждение о превышении скорости [263](#)

- Предупреждение о приоритете движения [243](#)
- Предупреждение о резерве, см. Запас хода [192](#)
- Предупреждение о сворачивании, см. Предупреждение о лобовом столкновении [219](#)
- Предупреждение о столкновении, см. Предупреждение о лобовом столкновении [219](#)
- Предупреждение при выходе [230](#)
- Предупреждение при выходе, см. «Предупреждение при выходе» [230](#)
- Предупреждения, см. Система автоматического контроля параметров транспортного средства [174](#)
- Прерывание тока [460](#)
- Приборная панель, см. комбинация приборов [170](#)
- Приводной свет [201](#)
- приводная мощность понижена [185](#)
- Приложение My BMW, см. руководство пользователя к системам навигации, развлечения и связи [6](#)
- Приложения, см. руководство пользователя к системам навигации, развлечения и связи [6](#)
- Примечания [6](#)
- Принадлежности и детали [10](#)
- Принцип управления, см. BMW iDrive [51](#)
- Приработка [384](#)
- Присадки, марки моторного масла [449](#)
- Пристегивание ремнем, см. Ремни безопасности [130](#)
- Пробка топливного бака [408](#)
- Проблемы с автомобилем, см. Помощь в случае аварии [462](#)
- Проверка давления в шинах, см. «Система контроля давления в шинах» [422](#)
- Проверка уровня моторного масла с помощью электроники [447](#)
- прогнозирование, индикатор ограничения скорости [266](#)
- Программа SYNC, автоматический климат-контроль [353](#)
- Продолжение движения с проколом в шине, см. индикатор повреждения шин [429](#)
- Продолжение движения с проколом в шине, см. «Система контроля давления в шинах» [422](#)
- Проезд по воде [387](#)
- Проекционный дисплей [172](#)
- Проекционный дисплей, положение, сохранение, см. «Функция памяти» [139](#)
- Проекционный дисплей, уход [479](#)
- Прокол шины, продолжение движения, см. индикатор повреждения шин [429](#)
- Прокол шины, продолжение движения, см. «Система контроля давления в шинах» [422](#)
- Прокол шины, см. индикатор повреждения шин [429](#)
- Прокол шины, см. «Система контроля давления в шинах» [422](#)
- Прокол шины, устранение [416](#)
- Противобуксовочная система, см. Система динамического контроля устойчивости [258](#)
- Противоослепляющая защита, см. Солнцезащитный козырек [366](#)
- Противоугонная сигнализация, см. Охранная сигнализация [113](#)
- Противоугонная система, болты-секретки [432](#)
- Проушина для буксировки, см. Буксирная проушина [473](#)
- Проушина для предохранительного троса, движение с прицепом [393](#)
- Проушины багажного отделения [381](#)
- Проушины, см. Проушины багажного отделения [381](#)
- Пульт дистанционного управления, см. Автомобильный ключ [85](#)
- Пульт управления, сменный код [365](#)
- Пульт управления со сменным кодом [365](#)
- Пуск двигателя, помощь при запуске [469](#)
- Пуск двигателя с Key Card [104](#)
- Пуск двигателя, см. Готовность к движению [48](#)
- Пуск, см. Готовность к движению [48](#)

Пуск холодного двигателя, см. Пуск двигателя [48](#)

Р

Рабочая температура, см. раздел «Температура двигателя» [186](#)

Рабочее состояние автомобиля [46](#)
радарные датчики, см. датчики автомобиля [39](#)

Радиоприемник, см. Руководство пользователя к системам навигации, развлечения и связи [6](#)

Радиостанция, см. руководство пользователя систем навигации, развлечения и связи [6](#)

Разблокировка дверей вручную, см. интегрированный ключ [87](#)

Разблокировка коробки передач, электронная [158](#)

Разблокировка крышки горловины топливного бака, вручную [409](#)

Развлекательная система, см. Руководство пользователя к системам навигации, развлечения и связи [6](#)

Развлекательная система, список выбора на комбинации приборов [183](#)

Размеры, см. Габариты [482](#)

Размещение, груз [381](#)

размораживание [353](#)

размораживание, лобовое стекло [353](#)

Разъем USB, положение в автомобиле [367](#)

Рапсовый метилэфир RME, см. дизель [442](#)

Распознавание речи [61](#)

распознавание светофора [299](#)

Распознавание светофоров [299](#)

Распределение воздушных потоков, вручную [351](#)

распределение охлаждения сидений [355](#)

Рассеянное освещение [206](#)

Расход, см. «Данные поездки» [188](#)

Регистратор данных события [17](#)

Регулировка дорожного просвета, см. «Двухмостовая система регулировки дорожного просвета» [342](#)

Регулировка положения рулевой колонки [139](#)

Регулятор ускорения, см. Управление ускорением [160](#)

Режим Boost [161](#)

Режим глубокого сна [47](#)

Режим движения Efficient [403](#)

Режим движения Efficient Mode, см. My Modes [162](#)

Режим движения Personal Mode, см. My Modes [162](#)

Режим движения Sport Mode, см. My Modes [162](#)

Режим движения, индикация [193](#)

Режим для службы парковки [110](#)

Режим рециркуляции воздуха [352](#)

Резиновые детали, уход [479](#)

Рекомендации по топливу [441](#)

Рекомендации по экономичному вождению, Efficient Mode [404](#)

Рекомендуемая передача для экономичного режима движения, см. «Индикатор рекомендуемой передачи» [184](#)

Рекомендуемые марки шин [414](#)

Рекуперация, адаптивная [401](#)

ремкомплект Mobility, см. аварийный комплект для шин Mobility Set [416](#)

Ремни безопасности [130](#)

Ремни безопасности, уход [480](#)

Ремни, см. Ремни безопасности [130](#)

Рисунок протектора [412](#)

Розетки, электрические устройства [366](#)

Руководство пользователя голосовой системы, помощник BMW Intelligent Personal Assistant [63](#)

Рулевое колесо, регулировка [139](#)

Рулевое управление, см. Интегральное активное рулевое управление [262](#)

Руль, кнопки [34](#)

Ручной режим, КПП [159](#)

Ручной тормоз, см. Стояночный тормоз [165](#)

Рычаг селектора, КПП Steptronic [156](#)

Рычаг управления, КПП Steptronic [156](#)

С

- Сажевый фильтр бензинового двигателя, см. Фильтр выхлопной системы **385**
- Сажевый фильтр дизельного двигателя, см. Фильтр выхлопной системы **385**
- Сажевый фильтр, см. «Воздушный фильтр салона» **358**
- Сажевый фильтр, см. Фильтр выхлопной системы **385**
- сайт **7**
- Салонная камера **371**
- Салонное зеркало **138**
- Салонное зеркало заднего вида с автоматическим затемнением **138**
- Салонное зеркало с затемнением **138**
- Сбой в работе, автомобильный ключ **89**
- Сброс, автомобильные настройки **79**
- Сброс, данные транспортного средства **79**
- Сброс, система контроля давления в шинах **425**
- Светильник в наружном зеркале, см. предупреждение о поперечном движении **248**
- Светильник в наружном зеркале, см. система предупреждения о перестроении **237**
- Светильники, уход **477**
- Световая дорожка Welcome Light Carpet, см. «Приветственный свет» **201**
- световой коврик, см. «Световая дорожка Welcome Light Carpet» **201**
- Световой сигнал **196**
- Световые приборы для освещения салона **205**
- Светодиодные фары, смена, см. «Лампы и светильники» **459**
- Свет фар, автоматическое управление **199**
- Связь, см. Руководство пользователя к системам навигации, развлечения и связи **6**
- Сервисное обслуживание, см. Помощь на дороге BMW **464**
- Сервисное обслуживание, см. Служба помощи на дорогах BMW **463**
- Сервисы ConnectedDrive, см. Руководство пользователя к системам навигации, развлечения и связи **6**
- Сервотроник **261**
- Серийная комплектация, см. Комплектация транспортного средства **8**
- Сигнализатор степени усталости водителя, см. «Ассистент контроля усталости водителя» **256**
- Сигнализация, предотвращение **114**
- Сигнал непристегнутого ремня безопасности **132**
- Сигнал, сирена **34**
- Сигналы при разблокировке, см. сигналы квитиования **111**
- Сигнальная лампа в наружном зеркале, см. предупреждение о поперечном движении **248**
- Сигнальная лампа в наружном зеркале, см. система предупреждения о перестроении **237**
- Сигнальная лампа прокола шины, см. «Индикатор повреждения шин» **430**
- Сигнальная лампа прокола шины, см. «Система контроля давления в шинах» **426**
- Сигнальные лампы **175**
- Сиденья Executive Lounge **128**
- Сиденья в задней части салона **127**
- Сиденья, задняя часть салона **127**
- Сиденья и подголовники **123**
- Сиденья, передняя часть салона **123**
- Символы и изображения **8**
- Сирена **34**
- Система Active Guard, см. интеллектуальная безопасность **217**
- Система ConnectedDrive, см. Руководство пользователя к системам навигации, развлечения и связи **6**
- Система Dynamic Drive, см. «Активная стабилизация качения» **342**
- Система SCR с впрыском AdBlue **443**
- Система автоматического запуска/остановки **154**
- Система автоматического контроля параметров транспортного средства **174**
- Система автономной вентиляции / автономного отопления **358**
- Система выпуска отработавших газов **385**
- Система голосового управления **61**

- Система динамического контроля тяги, см. Настройка повышенной динамики движения [260](#)
- Система динамического контроля устойчивости [258](#)
- Система контроля давления в шинах [422](#)
- Система контроля давления в шинах, сброс [425](#)
- Система контроля дистанции при парковке [321](#)
- Система контроля дистанции, см. системы регулирования скорости [267](#)
- Система контроля начала движения [326](#)
- Система контроля устойчивости при движении с прицепом [398](#)
- Система навигации GPS, навигация, см. руководство пользователя систем навигации, развлечения и связи [6](#)
- Система объезда препятствий, см. Предупреждение о лобовом столкновении [219](#)
- Система ограничения скорости, ручная, см. системы регулирования скорости [267](#)
- Система охлаждения [451](#)
- Система охраны салона [114](#)
- Система помощи водителю, парковка, см. системы парковки [308](#)
- система помощи в пути и на перекрестках, см. «Адаптация скорости к особенностям маршрута» [295](#)
- Система помощи при начале движения [261](#)
- Система предотвращения наезда сзади [242](#)
- Система предупреждения о перестроении [237](#)
- Система регулировки, устойчивость при движении [258](#)
- Система сквозной погрузки [382](#)
- Система слежения за разметкой [232](#)
- Система технического обслуживания BMW [455](#)
- Система технического обслуживания, см. система технического обслуживания BMW [455](#)
- Системный язык, настройка, см. «Язык» [64](#)
- Системы безопасности, см. интеллектуальная безопасность [217](#)
- Системы безопасности, см. Надувные подушки безопасности [212](#)
- Системы парковки [308](#)
- Системы поддержки водителя [263](#)
- Системы предупреждения об опасности столкновения [217](#)
- Системы регулирования скорости [267](#)
- Системы управления устойчивостью движения [258](#)
- Скатывание на холостом ходу, см. Движение накатом [402](#)
- Служба клиентской поддержки [463](#)
- Служба помощи на дорогах BMW [463](#)
- Служба помощи на дорогах BMW, см. Помощь на дороге BMW [464](#)
- Службы BMW, см. Руководство пользователя к системам навигации, развлечения и связи [6](#)
- Смартфон, голосовой ввод [65](#)
- Смартфон, см. Руководство пользователя к системам навигации, развлечения и связи [6](#)
- Смена, диски и шины [413](#)
- Смена дисков и шин [413](#)
- Смена колеса [431](#)
- Смена полосы при активном ведении к цели [296](#)
- Снятие транспортного средства с учета [481](#)
- Собственная масса [483](#)
- Советы по вождению, см. общие указания по движению [385](#)
- Соединение, мобильные устройства [71](#)
- Соединение по Wi-Fi, см. руководство пользователя к системам навигации, развлечения, связи [6](#)
- Соединение по локальной беспроводной сети WLAN, см. руководство пользователя к системам навигации, развлечения, связи [6](#)
- Соединение с использованием Bluetooth, см. руководство пользователя к системам навигации, развлечения и связи [6](#)
- Солнцезащитная шторка, заднее стекло [117](#)
- Солнцезащитное остекление, ветровое стекло [386](#)

Солнцезащитные шторы, задние боковые стекла [117](#)
 Солнцезащитный козырек [366](#)
 Сообщение о проколе шины, см. «Индикатор повреждения шин» [430](#)
 Сообщение о проколе шины, см. «Система контроля давления в шинах» [426](#)
 Сообщение системы СС, см. Система автоматического контроля параметров транспортного средства [174](#)
 Сообщение техобслуживания [194](#)
 Сообщения, см. руководство пользователя к системам навигации, развлечения и связи [6](#)
 Сообщения, см. Система автоматического контроля параметров транспортного средства [174](#)
 Состояние автомобиля [192](#)
 Состояние покоя, см. Рабочее состояние автомобиля [46](#)
 Состояние шин [413](#)
 сохраненные станции, см. руководство пользователя систем навигации, развлечения, связи [6](#)
 Специальная комплектация, см. Комплектация транспортного средства [8](#)
 Спинка, сиденья [123](#)
 Список выбора на комбинации приборов [183](#)
 Список, комбинация приборов, см. «Списки выбора» [183](#)
 Спортивная КПП Steptronic, см. Коробка передач Steptronic [156](#)
 Спортивная приборная панель [193](#)
 Спортивная программа, КПП [156](#)
 Спуск [388](#)
 Сравнение ввода [54](#)
 Средний расход, см. «Данные поездки» [188](#)
 Средства по уходу [477](#)
 Стабилизация качения [342](#)
 станция, см. руководство пользователя систем навигации, развлечения, связи [6](#)
 Стекла фар [459](#)
 стекло, оттаивание [353](#)
 Стеклоочистители, отведенное положение [210](#)

Стеклоочиститель [208](#)
 Стеклоподъемники [115](#)
 Стекланный люк [119](#)
 стоп-сигналы, адаптивные, см. динамические стоп-сигналы [251](#)
 стоп-сигналы, динамические [251](#)
 Стояночные огни [200](#)
 Стояночный тормоз [165](#)
 Счетчик дневного пробега, см. «Данные поездки» [188](#)
 Счетчик пробега, см. «Данные поездки» [188](#)

Т

Тахометр [186](#)
 Тачпад, контроллер [59](#)
 Текущий режим движения [193](#)
 Телефония с использованием e-SIM, см. руководство пользователя систем навигации, развлечения и связи [6](#)
 Телефонный звонок, управление жезтами [69](#)
 Телефон, см. Руководство пользователя к системам навигации, развлечения и связи [6](#)
 Телефон, список выбора на комбинации приборов [183](#)
 Температура, автоматический климат-контроль [349](#)
 Температура двигателя [186](#)
 Температура охлаждающей жидкости, см. Температура двигателя [186](#)
 Темпомат, круиз-контроль, см. Системы регулирования скорости [267](#)
 технические изменения, см. ваша личная безопасность [9](#)
 Технические характеристики [482](#)
 Техническое обслуживание [455](#)
 технология 48 В, см. технология мягкого гибрида [461](#)
 Технология мягкого гибрида [461](#)
 Топливный бак, см. заправочные объемы [487](#)
 Топливо [441](#)
 Тормоза, указания [387](#)
 Тормозная система [384](#)

- Тормозные диски, см. Тормозная система [384](#)
- Тормозные колодки, см. Тормозная система [384](#)
- Точка опоры, помощь при запуске [470](#)
- Точка активации, панорамный вид [319](#)
- Травмозащитная функция, окна [117](#)
- Траектории поворота, дополнительные индикаторы, изображения с камер [312](#)
- Трехкратное мигание указателями поворота [196](#)
- Трогание с места, см. Система помощи при начале движения [261](#)
- Трогание, см. Система помощи при начале движения [261](#)
- Трос для буксировки [472](#)
- Туристическая функция, см. «Правостороннее/левостороннее движение» [205](#)
- Тягово-сцепное устройство, шаровая головка, электрически откидываемая [391](#)
- Тяжелый груз, размещение [381](#)
- У**
- Угол изгиба, ассистент движения с прицепом [396](#)
- Угол открывания двери [319](#)
- Удаление, персональные данные [78](#)
- Удаленное управление, см. «Дистанционное управление парковкой» [337](#)
- Удерживающие системы безопасности для детей, см. Безопасная перевозка детей [142](#)
- Удостоверение качества, см. «Гарантия» [9](#)
- Указания по движению [384](#)
- Указания по обкатке [384](#)
- Указатель поворота [196](#)
- Указатель поворота, замена ламп, см. Лампы и светильники [459](#)
- Указатель поворота, контрольная лампа [180](#)
- ультразвуковые датчики, см. датчики автомобиля [39](#)
- Умный помощник [61](#)
- Универсальный пульт дистанционного управления [364](#)
- Упор для ног [128](#)
- Управление голосом [61](#)
- Управление жестами [68](#)
- Управление жестами BMW [68](#)
- Управление задними колесами, см. Интегральное активное рулевое управление [262](#)
- Управление меню, см. BMW iDrive [51](#)
- Управление светом фар, автоматическое [199](#)
- Управление ускорением [160](#)
- Уровень масла, электронная проверка [447](#)
- Уровень охлаждающей жидкости [451](#)
- Усилитель рулевого привода, см. Сервоотпорник [261](#)
- Ускорение от электропривода, см. режим Boost [161](#)
- Установка детских сидений [143](#)
- Установка удерживающих систем безопасности для детей [143](#)
- Устройство громкой связи, см. Руководство пользователя к системам навигации, развлечения и связи [6](#)
- Устройство для открывания ворот гаража, см. Интегрированный универсальный пульт дистанционного управления [364](#)
- Утилизация [457](#)
- Утилизация, охлаждающая жидкость [452](#)
- Утилизация, см. Аккумуляторная батарея транспортного средства [461](#)
- Утилизация старой аккумуляторной батареи [461](#)
- Уход [475](#)
- Уход, автомобиль [477](#)
- Уход, дисплеи, экраны [479](#)
- Уход за автомобилем [477](#)
- Уход за кожей [478](#)
- Уход за мягкой обивкой [478](#)
- Уход, легкосплавные диски [479](#)
- Уход, проекционный дисплей [479](#)
- Ф**
- Фары, настройка, см. «Правостороннее/левостороннее движение» [205](#)
- Фары, уход [477](#)

Фиксация, груз [381](#)
 Фильтр выхлопной системы [385](#)
 Фильтр с активированным углем, см. «Воздушный фильтр салона» [358](#)
 Фильтр, см. «Воздушный фильтр салона» [358](#)
 Фраза активации [62](#)
 Фронтальные подушки безопасности [212](#)
 Функция Kick-down, КПП Steptronic [156](#)
 Функция Safe Share, см. BMW Digital Key [105](#)
 Функция динамического освещения ECO [202](#)
 Функция освещения ECO, динамическая [202](#)
 Функция отеля, см. Режим для службы парковки [110](#)
 Функция охлаждения, кондиционер [351](#)
 Функция памяти [139](#)
 Функция предупреждения, заднее столкновение [242](#)
 Функция предупреждения при встречном транспорте, см. Предупреждение о лобовом столкновении [219](#)
 Функция предупреждения при движении в неверном направлении, см. предупреждение о неправильном движении [245](#)
 Функция «Проводи домой» [201](#)
 Функция «Проводи домой», включить [202](#)
 Функция распознавания усталости, см. Ассистент контроля усталости водителя [256](#)
 Функция сопоставления слов, см. Сравнение ввода [54](#)
 Функция торможения при парковке, см. активная система контроля дистанции при парковке [324](#)

Х

характеристики, технические [482](#)
 Холостой ход двигателя в режиме движения, см. Движение накатом [402](#)
 Хранение, автомобиль [481](#)
 Хранение на период зимы, см. Снятие транспортного средства с учета [481](#)
 Хранение шин [415](#)
 Хромированные поверхности, уход [479](#)

Ц

Центральная консоль [36](#)
 Центральная подушка безопасности, см. Center Airbag [213](#)
 Центральное поле индикации, комбинация приборов [188](#)
 Центральные замки [109](#)
 Центральные подлокотники, сзади [377](#)
 Центральные подлокотники, спереди [376](#)
 Центральный экран, см. Дисплей управления [56](#)
 Цепи противоскольжения [421](#)
 Циркуляция воздуха, см. Режим рециркуляции воздуха [352](#)
 Цифровой ключ, см. BMW Digital Key [105](#)

Ч

Часовой пояс [191](#)
 Час, см. время [191](#)

Ш

Шаровая головка, электрически откидываемая [391](#)
 Шины и диски [410](#)
 Шины с восстановленным протектором [414](#)
 Ширина, автомобиль [482](#)
 Ширина спинки сиденья [125](#)
 Штанга для буксировки для запуска двигателя и в случае неисправности [472](#)
 Шум двигателя, искусственный, см. Акустическая защита пешеходов [153](#)
 Шунтирование, см. Помощь при запуске [469](#)

Щ

Щетки стеклоочистителей, смена [458](#)
 Щиток приборов, см. комбинация приборов [170](#)

Э

- Экономия энергии, см. Индикатор рекомендуемой передачи [184](#)
- Экран приветствия, водительские профили [80](#)
- Экран, см. «BMW Curved Display» [55](#)
- Экран, см. Дисплей управления [56](#)
- Экстренная служба, см. Помощь на дороге BMW [464](#)
- Экстренная служба, см. Служба помощи на дорогах BMW [463](#)
- Экстренное отпирание багажника [104](#)
- Экстренный вызов [465](#)
- Электрические стеклоподъемники [115](#)
- Электронная программа контроля устойчивости, см. Система динамического контроля устойчивости [258](#)
- Эффективное качество, см. «Текущий режим движения» [193](#)

Я

- Язык, настройка [64](#)
- Яркость, дисплей управления [56](#)



01405A9AC58 ru

ПРИЛОЖЕНИЕ BMW DRIVER'S GUIDE. ЦИФРОВАЯ ИНФОРМАЦИЯ О ВАШЕМ ТРАНСПОРТНОМ СРЕДСТВЕ.

Мобильное приложение BMW Driver's Guide дает пояснения по комплектации вашего автомобиля и предлагает дополнительные возможности и функции:

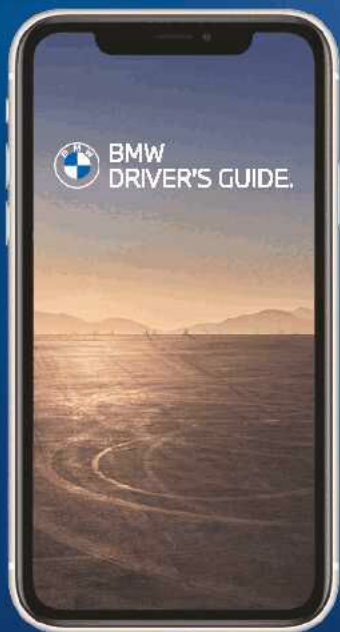

Вся информация о системах навигации, связи и развлекательной системе

Фотореалистичная анимация для различных систем транспортного средства

Поиск по ключевым словам

Обзор на 360°: изучите свой автомобиль внутри и снаружи с помощью интерактивных средств

Smart Scan для Apple iPhone: распознавание символов и текста на кнопках в автомобиле

Доступно более чем на 30 языках

После загрузки можно использовать в автономном режиме

