

Content

A-Z



ПАЙДАЛАНУ НҰСҚАУЛЫҒЫ.

BMW X3.





BMW ӘЛЕМІНЕ ҚОШ КЕЛДІҢІЗ.

Пайдалану нұсқаулығы.

BMW көлігін сатып алғаныңызға қуаныштымыз.

Онымен жақсы таныс болсаңыз, жолда өзіңізді сенімді ұстайсыз.

Сондықтан өтінеміз:

Жаңа BMW автокөлігіңізді пайдаланбай тұрып, пайдаланушы нұсқаулығын оқып шығыңыз. Сонымен қатар кірістірілген пайдаланушы нұсқаулығын да пайдаланыңыз. Мұнда BMW техникалық артықшылықтарын анағұрлым толық пайдалануға мүмкіндік беретін автокөлікті басқару туралы маңызды мәліметтер бар. Оған қоса, қозғалыс кезінде пайдалану сенімділігі мен қауіпсіздігін қамтамасыз ететін, сондай-ақ BMW автокөлігінің сапасын тамаша сақтауға көмектесетін ақпаратты аласыз.

Баспа пайдалану нұсқаулығы автокөлік шығарылған сәтте өзекті болады.

Бағдарламалық құрал, мысалы, Remote Software Upgrade жаңартылғаннан кейін, автокөліктің біріктірілген пайдаланушы нұсқаулығы жаңартылған ақпарат алады.

Қосымша ақпаратты борттық құжаттама құрамындағы басқа брошюралардан табуға болады.

Сапарыңыз сәтті әрі қауіпсіз болсын.

МАЗМҰНЫ

Бағдарламалық құрал, мысалы, Remote Software Upgrade жаңартылғаннан кейін, автокөліктің біріктірілген пайдаланушы нұсқаулығы жаңартылған ақпарат алады.

! НҰСҚАУЛАР

Ескертпелер 6

🔑 АЛҒАШҚЫ ҚАДАМДАР

Отыру 20

Баптау және басқару..... 24

Жолда 28

👇 БАСҚАРУ

Кокпит 36

Автокөлік датчиктері..... 40

Көлік құралының жұмыс күйі..... 45

BMW iDrive..... 50

BMW Remote Software Upgrade 67

Жеке баптаулар 72

Ашу және жабу..... 82

Орындықтар, айналар және руль..... 114

Балаларды қауіпсіз тасымалдау 128

Көлік жүргізу 139

Индикация 157

Жарық және көрініс..... 180

Қауіпсіздік..... 197

Қозғалыс тұрақтылығын басқару жүйелері 248

Жүргізушінің көмекші жүйелері 255

Тұраққа қою 294

Қозғалыс жайлылығы 331

Микроклимат 332

Ішкі жабдық..... 350

Сақтау орындары..... 361

Жұқсалғыш бөлімі..... 365

БІЛГЕН ПАЙДАЛЫ

Пайдалану ерекшеліктері	376
Тіркеме және артқы бекіту кронштейні	384
Отын үнемдеу	396

МОБИЛЬДІЛІК

Отын құю	404
Дискілер мен шиналар	406
Мотор бөлімі	436
Пайдалану материалдары	439
Техникалық қызмет көрсету	452
Бөлшектерді ауыстыру	455
Апат жағдайындағы көмек.....	461
Күтім жасау	471

АНЫҚТАМА

Техникалық сипаттамалар	478
Бала бекіту жүйелеріне арналған орындықтар	484
Қосымша.....	486
А-дан Я-ға дейін.....	488

© 2024 Bayerische Motoren Werke
Aktiengesellschaft

Muenchen, Deutschland

Толық немесе ішінара басып шығару үшін BMW AG, Muenchen жазбаша рұқсаты қажет.

қазақ тілінде IDC X/24, -

Хлор қоспай ақталған экологиялық таза қағазда басып шығарылған, қайта өңдеуге болады.

Ескертпелер

Осы пайдалану нұсқаулығына

Бағдарлау

Белгілі бір тақырыптарды әліпбилік көрсеткіш бойынша тез тауып алуға болады.

Автокөлікке шолу алу үшін пайдаланушы нұсқаулығына қосымша қысқаша нұсқаулықты оқып шығуға кеңес беріледі.

Пайдаланушы нұсқаулығының өзектілігі

Автокөліктерді өндіру

Баспа пайдалану нұсқаулығы автокөлік шығарылған сәтте өзекті болады.

Экспорттық орындалуына байланысты: баспаға беруге қол қойылғаннан кейін шыққан жаңартуларға байланысты баспа түріндегі пайдаланушы нұсқаулығы мен автокөліктегі кіріктірілген пайдаланушы нұсқаулығының арасында айырмашылықтар болуы мүмкін.

Жаңартулар бойынша нұсқаулар автокөліктің баспа пайдаланушы нұсқаулығының қосымшасында берілген.

Автокөліктегі бағдарламалық құралды жаңартқаннан кейін

Экспорттық нұсқаға байланысты: бағдарламалық құрал, мысалы, Remote Software Upgrade көмегімен жаңартылғаннан кейін, автокөліктің кіріктірілген пайдаланушы нұсқаулығы жаңартылған ақпарат алады.

Қозғалысты бастамас бұрын кіріктірілген пайдаланушы нұсқаулығының бар және жаңартылған нұсқада екеніне көз жеткізіңіз.

Навигация, ойын-сауық және байланыс жүйелеріне қатысты нұсқаулық

Навигация, ойын-сауық және байланыс жүйелеріне қатысты нұсқаулықты сервис қызметінде баспа түрінде сатып алуға болады.

Экспорттық нұсқаға байланысты қосымша тақырыптар автокөліктегі кіріктірілген пайдаланушы нұсқаулығында сипатталған.

Ақпарат беру құралдарын шолу

Жалпы ережелер

Пайдаланушы нұсқаулығының мазмұнын әртүрлі тәсілдермен қарап шығуға болады. Пайдалану нұсқаулығының келесідей пішімдері ұсынылады:

- ▶ Баспа түріндегі пайдаланушы нұсқаулығы.
- ▶ Экспорттық нұсқаға байланысты: автокөліктегі кіріктірілген пайдаланушы нұсқаулығы.

Баспа түріндегі пайдаланушы нұсқаулығы

Қағазға басылған пайдаланушы нұсқаулығында модельге байланысты қазір қолжетімді немесе алдағы уақытта қолжетімді болатын жинақтамалардың барлық сериялық, экспорттық және арнайы нұсқалары сипатталған.

Автокөліктегі біріктірілген пайдаланушы нұсқаулығы

Жұмыс істеу принципі

Кіріктірілген пайдаланушы нұсқаулығында модельге байланысты қазір қолжетімді немесе

алдағы уақытта қолжетімді болатын жинақтамалардың барлық сериялық, экспорттық және арнайы нұсқалары сипатталған. Біріктірілген пайдаланушы нұсқаулығын басқару дисплейіне шығаруға болады.

Жұмыс істеуге қажетті шарт

Кіріктірілген пайдаланушы нұсқаулығының болуы не болмауы экспорттық орындалу нұсқасына байланысты.

Пайдаланушы нұсқаулығын таңдау

1. Келесі мәзірге өтіңіз: «Приложения» (Қолданбалар) мәзірі/«Все» (Бәрі)/ «Руководство по эксплуатации» (Пайдалану нұсқаулығы).
2. Контентке апаратын қажетті жолды таңдаңыз.

Пайдаланушы нұсқаулығының бетін сырғыту

Пайдаланушы нұсқаулығын қарап көру үшін келесі немесе алдыңғы мәтін көрсетілмейінше экранды жоғары немесе төмен парақтаңыз.

Мәнмәтіндік анықтама

Жалпы ережелер

Біріктірілген пайдаланушы нұсқаулығы әр мәзірден шығарылады. Таңдалған функцияға байланысты тиісті сипаттама немесе біріктірілген пайдаланушы нұсқаулығының бас мәзірі көрсетіледі.

Мәзірдегі мәнмәтіндік анықтаманы таңдау

1. Қажетті мәзір тармағын басып тұрыңыз.
2. «Общая справка» (Жалпы анықтама)

Автокөлік параметрлерін бақылау жүйесінің хабарламасынан мәнмәтіндік анықтаманы таңдау

Басқару дисплейінде автоматты түрде диагностикалау жүйесінің хабарынан тікелей: «Руководство по эксплуатации» (Пайдалану нұсқаулығы)

Автокөліктегі бағдарламалық құралды жаңартқаннан кейін

Экспорттық нұсқаға байланысты: бағдарламалық құрал, мысалы, Remote Software Upgrade көмегімен жаңартылғаннан кейін, автокөліктің кіріктірілген пайдаланушы нұсқаулығы жаңартылған ақпарат алады. Қозғалысты бастамас бұрын кіріктірілген пайдаланушы нұсқаулығының бар және жаңартылған нұсқада екеніне көз жеткізіңіз.

Қосымша құжаттама

Қосымша пайдаланушы нұсқаулығы, брошюралар немесе қосымшалар секілді қосымша құжаттама осы пайдаланушы нұсқаулығының медиафайлдарын толықтырады. Қосымша пайдаланушы нұсқаулығы немесе брошюралар, мысалы, арнайы модельдер туралы ақпаратты немесе заңнама талаптарына сәйкес баспа түрінде таратылуы тиіс ақпаратты қамтиды. Қосымшаларда пайдаланушы нұсқаулығының кейбір немесе барлық медиафайлдарындағы мәліметтерден айырмашылығы бар ақпарат берілуі мүмкін. Борттық құжаттамаға қосымша берілуі мүмкін барлық қосымша құжаттарды есепке алыңыз.

Қосымша ақпарат көздері

Уәкілетті АТҚКС

Сұрақтар туындаған жағдайда авторландырылған АТҚКС-ке, мысалы, BMW филиалына немесе BMW АТҚКС-ке хабарласыңыз.

Интернет

Автокөлік туралы ақпарат және BMW туралы жалпы ақпарат, мысалы, автокөліктің әртүрлі жүйелерінің сипаттамасы Интернетте www.bmw.com сайтында қолжетімді.

BMW Driver's Guide қолданбасы

BMW Driver's Guide мобильді қолданбасында модельге байланысты қазір қолжетімді немесе алдағы уақытта қолжетімді болатын жинақтамалардың барлық сериялық, экспорттық және арнайы нұсқалары сипатталған. Мобильді қолданбаны смартфоннан және планшеттен қарауға болады.

BMW Driver's Guide Web

BMW Driver's Guide онлайн нұсқаулығында модельге байланысты қазір қолжетімді немесе алдағы уақытта қолжетімді болатын жинақтамалардың барлық сериялық, экспорттық және арнайы нұсқалары сипатталған. BMW Driver's Guide онлайн нұсқаулығын кез келген браузердің ағымдағы нұсқасымен ашуға болады.

Таңбалар мен суреттер

Пайдаланушы нұсқаулығындағы таңбалар

Таңба	Мәні
	Жеке басыңыздың қауіпсіздігін, басқа адамдардың қауіпсіздігін қамтамасыз ету үшін және автокөліктің зақымдануына жол бермеу үшін сақталуы тиіс нұсқаулар.
	Қоршаған ортаны қорғауға жәрдемдесуге арналған шаралар.
«...»	Автокөлік дисплейіндегі функциялардың мәтіндік белгілері
>...<	Дауыспен енгізу жүйесіне арналған пәрмендер.
>>...<<	Дауыспен енгізу жүйесінің жауаптары.

Әрекеттер

Орындалатын әрекеттер нөмірленген тізім түрінде көрсетіледі. Әрекеттерді орындау ретін сақтаңыз.

1. Бірінші әрекет.
2. Екінші әрекет.

Тізімдер

Ретін сақтау міндетті емес тізімдер немесе балама нұсқалар таңбаланған тізім түрінде көрсетіледі.

- ▷ Бірінші нұсқа.
- ▷ Екінші нұсқа.

Автокөлік бөлшектеріндегі таңба

 Қосымша ақпарат алу үшін нұсқаулыққа берілген сілтеме.

Автокөліктің жабдықталуы

Осы пайдаланушы нұсқаулығында модельге байланысты, яғни нақты модельдік қатардағы қазір қолжетімді немесе алдағы уақытта қолжетімді болатын жинақтамалардың барлық сериялық, экспорттық және арнайы нұсқалары сипатталған. Сондықтан осы пайдаланушы нұсқаулығында төмендегі жағдайлардың салдарынан сіздің автокөлігіңізде жоқ жабдық, жүйе және функциялар сипатталып көрсетілген.

- ▶ Таңдалған қосымша жабдық.
- ▶ Экспортқа шығарылатын нұсқа немесе нақты бір елге арналған жинақтама.
- ▶ Әрі қарай бағдарламалық құралға қолжетімділікті ашу және оны жаңарту мүмкіндігі.

Бұл қауіпсіздік үшін маңызды функциялар мен жүйелерге де қатысты.

Қозғалысты бастамай тұрып, сипатталған жабдық немесе функция автокөлікте бар екенін тексеріп алыңыз. Қазіргі сәтте автокөлікте қандай да бір функцияның қолжетімді не қолжетімсіз болуы немесе функцияның автокөлікке қашан орнатылуы мүмкін екені туралы ақпаратты авторландырылған АТҚКС-тен, басқа білікті АТҚКС-тен немесе мамандандырылған ТҚКС-тен алуға болады.

Пайдаланушы нұсқаулығындағы сипаттама негізінде жасалған автокөліктегі жабдықтың, жүйенің немесе функцияның қолжетімділігіне қатысты шағымдар қабылданбайды.

Тиісті функциялар мен жүйелерді пайдаланған кезде қолданыстағы заңдар мен ережелерді сақтаңыз.

Егер жинақтамалар мен модельдер осы пайдаланушы нұсқаулығында қарастырылмаған болса, онда қоса берілетін қосымша пайдаланушы нұсқаулығы және қосымшалар секілді қосымша құжаттамадағы нұсқауларды сақтау керек.

Рулі оң жағында орналасқан автокөліктерде кейбір басқару органдары осы пайдаланушы нұсқаулығындағы суреттердегіден өзгеше орналасқан.

Пайдаланушы нұсқаулығының өзектілігі

Жалпы ережелер

Автокөліктің жоғары қауіпсіздік деңгейі мен сапасы оларды үнемі жетілдіріп отырған кезде қамтамасыз етіледі. Бұл сипаттама мен автокөліктің нақты жабдықталуы арасындағы толық сәйкес болмауының себебіне айналуы ықтимал.

Пайдаланушы нұсқаулығының өзектілігі

Автокөліктерді өндіру

Баспа пайдалану нұсқаулығы автокөлік шығарылған сәтте өзекті болады.

Экспорттық орындалуына байланысты: баспаға беруге қол қойылғаннан кейін шыққан жаңартуларға байланысты баспа түріндегі пайдаланушы нұсқаулығы мен автокөліктегі кіріктірілген пайдаланушы нұсқаулығының арасында айырмашылықтар болуы мүмкін.

Жаңартулар бойынша нұсқаулар автокөліктің баспа пайдаланушы нұсқаулығының қосымшасында берілген.

Автокөліктегі бағдарламалық құралды жаңартқаннан кейін

Экспорттық нұсқаға байланысты: бағдарламалық құрал, мысалы, Remote Software Upgrade көмегімен жаңартылғаннан кейін, автокөліктің кіріктірілген пайдаланушы нұсқаулығы жаңартылған ақпарат алады.

Қозғалысты бастамас бұрын кіріктірілген пайдаланушы нұсқаулығының бар және жаңартылған нұсқада екеніне көз жеткізіңіз.

Жеке бас қауіпсіздігі

Мақсатқа сай пайдалану

Автокөлікті пайдаланған кезде мыналарды сақтаңыз:

- ▷ Пайдаланушы нұсқаулығы.
- ▷ Автокөліктегі ақпарат. Жапсырмаларды алып тастамаңыз.
- ▷ Автокөліктің техникалық сипаттамалары.
- ▷ Автокөлік пайдаланылатын елде қолданылатын заңдар мен қауіпсіздік стандарттары.
- ▷ Автокөлік құжаттары және заңнамалық құжаттар.
- ▷ Аккумулятор батареялары туралы ақпарат.
2023/1542 Аккумулятор батареялары жөніндегі регламентіне (ЕО) сәйкес 48 В аккумулятор батареясының және жоғары вольтті батареяның электрхимиялық сипаттамалары және қызмет ету мерзімі туралы ақпарат Интернетте www.bmw.com мекенжайы бойынша қолжетімді.

Кепілдік

Автокөлік техникалық тұрғыдан пайдалану жағдайларына есептелген және бірінші рет жеткізілетін елде қолданылатын тіркеу талаптары — омологация. Егер автокөлік басқа елде пайдалануға арналған болса, онда

оны мүмкіндігінше ертерек басқа пайдалану жағдайларына және тіркеу талаптарына бейімдеу қажет. Егер автокөлік белгілі бір елдегі омологацияға қойылатын талаптарға сай болмаса, онда сіз сол елде автокөліктің кепілдік талаптарын қоя алмайсыз. Автокөлік өндірушісі сай емес деп таныған басқару блоктарын, аппараттық немесе бағдарламалық құралды пайдалану арқылы борттық желі өзгертілген жағдайда кепілдік міндеттемелерді орындаудан да бас тартылуы мүмкін. Қосымша ақпаратты уәкілетті АТҚКС-тен алуға болады.

Хабарлама: заңда талап етілген кепілдіктен өзге BMW авторландырылған дилерлері немесе BMW AG компаниясының Германиядағы филиалдары жаңа BMW көлік құралдарын сату кезінде BMW сапасын куәландыру шеңберінде қосымша қызметтер ұсынады. Толық ақпарат: www.bmw.de/qualitaetsbrief.

Жөндеу және техникалық қызмет көрсету

Заманауи автокөліктерде озық технологиялар, жаңа материалдар және күрделі электроника пайдаланылады. Оларға профилактикалық қызмет көрсету және жөндеу жұмыстарын жүргізу үшін дұрыс тәсіл қажет.

Сондықтан автокөлік өндірушісі сәйкес жұмыстарды орындауды авторландырылған АТҚКС, мысалы, BMW филиалына АТҚКС-іне тапсыруға кеңес береді. Егер басқа мамандандырылған ТҚКС таңдалатын болса, BMW сәйкес жұмыстарды, мысалы, техникалық қызмет көрсетуді және жөндеуді BMW берілген параметрлеріне сәйкес орындайтын және тиісінше оқытылған персонал жұмыс істейтін жөндеу аймақтарын таңдауға кеңес береді.

Ондай АТҚКС пайдалану нұсқаулығында басқа білікті сервис серіктес немесе мамандандырылған ТҚКС ретінде белгіленеді.

Сапасыз орындалған жұмыстар, мысалы, техникалық қызмет көрсету және жөндеу жұмыстары, техникаға зақым келтіру қаупін тудырып, жазатайым оқиғаларға әкелуі мүмкін.

Дұрыс орындалмаған лак-бояу жұмыстары радар датчиктері сияқты компоненттердің жұмысының бұзылуы немесе істен шығуы салдарынан автокөлік қауіпсіздігіне нұқсан келтіреді.

Бөлшектер мен керек-жарақтар

Автокөлік үшін тек BMW компаниясы жарамды деп баға берген қосалқы бөлшектер мен керек-жарақтарды пайдалану керек.

Ең дұрысы, түпнұсқа BMW қосалқы бөлшектері мен керек-жарақтарын және өндіруші ұсынған басқа бұйымдарды сатып алу үшін, сондай-ақ сауатты кеңес алу үшін тікелей BMW сервис серіктесіне жүгіну керек.

Осы қосалқы бөлшектер мен керек-жарақтардың қауіпсіздігі мен жарамдығын BMW тексерген.

BMW компаниясы түпнұсқа BMW қосалқы бөлшектер мен керек-жарақтар үшін жауап береді. Екінші жағынан, BMW компаниясы қолдануға рұқсат етілмеген бөлшектер мен кез келген керек-жарақ үшін жауапты болмайды.

BMW бөтен өндірушінің бұйымдарының қауіпсіздігі мен жарамдығы үшін жауап бере алмайды. Мемлекеттік сертификаттау және қадағалау органдарының рұқсаты кепіл бола алмайды, өйткені бұл органдар BMW автокөліктерін пайдалануға қатысты барлық шарттарды ескеруге қабілетті емес.

Көлік құралының түрін мақұлдау (КҚТМ)

және Еуразиялық экономикалық одақ нарығында өнімнің Бірыңғай айналым белгісі



Бірыңғай айналым белгісі көлік құралдарының Еуропалық экономикалық одақтың «Дөңгелекті көлік құралдарының қауіпсіздігі туралы» техникалық регламентінде белгіленген сәйкестікті бағалау (расталу) процедураларының барлығынан өткенін білдіреді және олардың белгіленген міндетті талаптарға сәйкестігін растайды.

Көлік құралының техникалық регламент талаптарына сәйкестігін куәландыратын құжат — КҚТМ, оның нөмірі өндіруші тақтайшасында (зауыттық тақтайшада) немесе соның жанында көрсетілген.

Көлік құралының деректері мен деректерді қорғау

Құқықтар мен жауапкершілік

Деректер үшін жауапкершілік

Деректерді қорғауға қойылатын нормативтік талаптарға сәйкес автокөлік өндірушісі автокөлікті қолдану шеңберінде жиналған немесе мұнымен байланысты клиенттік қолдау қызметтерімен және онлайн-қызметтермен байланысты дербес деректердің өңделуі үшін жауапкершілік көтереді.

Дербес деректер

Әр автокөліктің бірегей сәйкестендіру нөмірі (VIN) бар. Тиісті елдің құзырлы органдары автокөліктің сәйкестендіру нөмірі мен нөмір белгісі бойынша көлік иесін анықтай алады.

Автокөлікте жиналған деректерді жүргізушімен немесе көлік құралының иесімен байланыстырудың өзге де мүмкіндіктері бар, мысалы, ConnectedDrive аккаунты арқылы болады.

Деректерді қорғау

Деректерді қорғау туралы қолданыстағы заңға сәйкес көлік құралдарын пайдаланушылардың автокөліктегі дербес деректерді өңдейтін компанияларға қатысты белгілі құқықтары бар. Мұндай құқықтарға өзгелерімен қатар тегін және толық ақпарат алу құқығы жатады.

Мұндай компанияларға келесілер жатуы мүмкін.

- ▷ Автокөлік өндірушісі.
- ▷ Сертификатталған сервистік серіктес.
- ▷ АТҚКС.
- ▷ Қызмет көрсетуші.

Атап айтқанда, көлік құралдарын пайдаланушылардың қандай дербес деректердің өңделетіні, деректердің қандай мақсатта қолданылатыны және олардың қайдан алынғаны туралы ақпаратты сұратуға құқығы бар.

Сонымен бірге басқа компанияларға немесе ұйымдарға берілген деректер туралы мәліметтерді сұратуға болады. Мұндай мәліметтерді сұрату үшін автокөлікті иелену немесе оны пайдалану құқығын растау қажет.

Автокөлік өндірушісінің веб-сайтында деректерді қорғау туралы қолданылатын ережелер берілген. Бұл ережелерде деректерді жою немесе түзету құқықтары көрсетілген. Автокөлік өндірушісі веб-сайтта өзінің байланыс деректерін және деректердің қорғалуына жауапты тұлғаның байланыс деректерін көрсетеді.

Қажет болса, көлік құралының иесі автокөліктегі деректерді оқуға болатын уәкілетті АТҚКС-ке, басқа білікті АТҚКС-ке немесе мамандандырылған ТҚКС-ке жүгіне алады (бірқатар жағдайларда бөлек ақысын төлеу арқылы).

Көлік құралының деректерін оқу автокөліктегі заңнама жүзінде қарастырылған диагностикалық ағытпа арқылы жүзеге асырылады.

Деректерді өңдеу

Дербес деректерді өңдеу автокөлік өндірушісінің клиенттер немесе заң шығарушы органдар алдындағы міндеттерін орындауы үшін, сондай-ақ жоғары сапалы бұйымдар мен қызметтерді ұсыну үшін қажет болуы мүмкін.

Оған мыналар кіреді:

- ▷ Көлік құралын сату, оған техникалық қызмет көрсету және жөндеу бойынша шарттық міндеттемелерді орындау, мысалы сату немесе техникалық қызмет көрсету кезінде.
- ▷ Көлік құралымен байланысты цифрлық қызметтерді ұсыну бойынша келісімшарттық міндеттемелерді орындау, мысалы, BMW ConnectedDrive.
- ▷ Өнім сапасын қамтамсыз ету, зерттеу жүргізу және жаңа өнімдерді әзірлеу, сондай-ақ техникалық қызмет көрсету процестерін оңтайландыру.
- ▷ Өткізу, қызмет көрсету және басқару процестерін ұйымдастыру, соның ішінде филиалдарда және дистрибьюторларда ұйымдастыру.
- ▷ Клиенттерге қызмет көрсету, мысалы шартты орындау кезінде.
- ▷ Құқықтық міндеттемелерді орындау, мысалы, техникалық акциялар туралы ақпаратқа қатысты.
- ▷ Кепілді техникалық қызмет көрсетуге берілген өтінімдерді өңдеу.

Деректерді жинау

Жиналатын деректердің түрі

Жағдайға байланысты автокөлікке қатысты келесідей дербес деректер жиналуы мүмкін.

Байланыс деректері

- ▷ Аты-жөні, мекенжай, телефон нөмірі.
- ▷ Электрондық пошта мекенжайы.

Шарттағы деректер

- ▷ Клиенттің нөмірі, шарт нөмірі, тапсырыс берілген онлайн қызметтер.
- ▷ Сақталған төлем деректері, мысалы, кредит картасының нөмірі.

Транзакциялар мен өзара қатынастар туралы деректер

Өнімдер мен қызметтерді сатып алу немесе клиенттік қолдау қызметімен өзара әрекет жасау туралы ақпарат.

Көлік құралы өндірушісінің қолданбалары мен қызметін пайдалану

Мобильді соңғы құрылғылардағы қолданбаларды және онлайн қызметтерді пайдалану, сондай-ақ автокөліктің функциялары мен баптаулары туралы ақпарат.

Датчиктердің деректері мен көлік құралын пайдалану туралы деректер

Автокөлікте жасалып, өңделетін деректер.

- ▷ Жүргізушінің көмекші жүйелері: автокөліктің айналасындағы кеңістік пен жүргізушінің әрекеттерін талдайтын датчиктердің деректерін өңдеу.
- ▷ Дербес баптаулар: көлік құралының профилінде сақталған баптаулар, мысалы орындықтардың баптаулары.
- ▷ Мультимедиа, навигация, мысалы, сапардың мақсаттары.

Деректерді жинау уақыты

Дербес деректерді жинау уақыты:

- ▷ Автокөлік өндірушісімен тікелей байланыс орнатқан жағдайда.
- ▷ Қызметтерді, мысалы, онлайн қызмет көрсетушілердің қызметтерін тікелей сатып алу кезінде.
- ▷ Көлік құралдарын, өнімдерді, сервистерді және цифрлық ұсыныстарды, мысалы, мобильді қолданбалардағы ұсыныстарды пайдалану кезінде.
- ▷ Көлік құралы өндірушісінің авторландырылған серіктесі немесе басқа жеткізуші деректерді қорғау талаптарын орындай отырып, дербес деректерді берген кезде.
- ▷ Сервистік қызмет көрсету, техникалық қызмет көрсету және жөндеу жұмыстары шеңберінде автокөліктің сәйкестендіру нөмірін қоса алғанда, көлік құралының деректерін оқыған кезде.

Автокөліктегі деректер

Жалпы ережелер

Автокөлікте электрондық басқару блоктары орнатылған. Электронды басқару блоктары автокөліктің датчиктерінен және басқа басқару блоктарынан алатын немесе өздігінен жасап шығаратын деректерді өңдейді. Көптеген басқару блоктары көлік құралының қауіпсіз жұмыс істеу үшін қажет немесе автокөлікті жүргізуге көмектеседі, мысалы, жүргізушінің көмекші жүйелері. Бұдан басқа, басқару блоктары жайлылықты қамтамасыз ету қызметін және ақпараттық әрі ойын-сауық қызметін атқарады.

Автокөлікте сақталған дербес деректерді кез келген уақытта жоюға болады. Мұндай деректерді үшінші тұлғаларға беру, мысалы онлайн-қызметтерді пайдалану шеңберінде немесе өндірушіге таралатын заңнамалық міндеттеменің негізінде, дерек иесінің қалауы бойынша жүзеге асырылады.

Деректерді беру қызметті пайдаланған кезде таңдалған баптауларға байланысты болады.

Қосымша ақпарат:

Көлік құралының деректерін қалпына келтіру, 73-бетті қараңыз.

Датчиктердің деректері

Жүргізушіге көмектесетін жүйелер белсенді круиз-контроль, соқтығысу туралы ескерту немесе жүргізушінің шаршағанын бақылау көмекшісі автокөлік айналасындағы кеңістікті немесе жүргізушінің әрекеттерін талдайтын датчиктерден келген деректерді өңдейді.

Оған мыналар кіреді:

- ▷ Көлік құралының және оның жекелеген компоненттерінің күйі, мысалы, дөңгелектің айналу жиілігі, дөңгелек жылдамдығы, қозғалыстың баяулауы, көлденең жылдамдау, тағылмаған қауіпсіздік белбеулері туралы хабарлар.
- ▷ Қоршаған орта жағдайы, мысалы, температура, жаңбыр датчигінің сигналдары.

Автокөлікте өңделетін деректер, тиісінше уақытша болады. Автокөліктің пайдаланылу мерзімі аяқталғаннан кейін бұл деректерді өңдеу әдетте олар клиентпен келісілген қызметтерді көрсету үшін қажет болған, клиент олардың өңделуіне келісімін берген немесе бұл құқықтық міндеттемені орындау үшін қажет болған жағдайда ғана жүзеге асырылады.

Электрондық компоненттер

Басқару блоктары мен көлік құралының кілттері сияқты электрондық бөлшектерде техникалық ақпаратты сақтауға арналған компоненттер бар. Ондағы көлік құралының күйі, компоненттерге түсетін жүктеме, қажетті техникалық қызмет көрсету, оқиғалар мен қателер туралы деректер тұрақты түрде немесе уақытша сақталады.

Бұл мәліметтер құжат түрінде компоненттің, модульдің, жүйенің немесе көлік құралының айналасындағы кеңістіктің жалпы күйін, мысалы, келесілерді тіркеп отырады.

- ▷ Шиналардың толтырылу деңгейі, қысымы, аккумулятор батареясының күйі сияқты жүйе компоненттерінің жұмыс жағдайы.
- ▷ Жарықтандыру және тежегіштер жүйелері сияқты жүйенің маңызды компоненттерінің жұмысының бұзылуы мен ақаулары.
- ▷ Автокөліктің айрықша жол жағдайларындағы әрекеті, мысалы үрленетін қауіпсіздік жастығының іске қосылуы, қозғалыс тұрақтылығын басқару жүйесінің қолданылуы.
- ▷ Автокөлік үшін қауіпті оқиғалар туралы ақпарат.

Деректер басқару блоктарының өз қызметін атқаруы үшін қажет. Оған қоса, олар көлік құралы жүйелерінің жұмысының бұзылуын анықтап, жою және оңтайландыруға арналған.

Негізінен, бұл деректер уақытша әрі автокөліктің өзінде өңделеді. Тек олардың болмашы бөлігі ғана қажет болған жағдайда оқиғалар мен ақаулар тіркегішінде сақталады.

Жеке баптаулар

Жайлылықты қамтамасыз ету функциясы, мысалы, орындық, кондиционер немесе жарық баптаулары сапарды жайлы етеді. Бұл функциялардың дербес баптауларын BMW ID-де немесе автокөліктегі жүргізуші профилінде сақтауға және қажет болса, шақыруға болады (мысалы, баптауларды басқа жүргізуші уақытша өзгерткен болса). Жабдықталғанына байланысты профильдер көлік құралы өндірушісінің қауіпсіз деректер жүйесінде сақталады. Автокөлікті ауыстырған жағдайда BMW ID-ді басқа автокөлікте қолдануға болады.

BMW ID-де немесе жүргізуші профилінде сақталған автокөлік баптауларын кез келген уақытта өзгертуге немесе жоюға болады.

Қосымша ақпарат:

Көлік құралының деректерін қалпына келтіру, [73-бетті](#) қараңыз.

Мультимедиа және навигация

Деректер смартфон арқылы автокөліктің ойын-сауық және коммуникациялық жүйесіне қосымша беріле алады. Жиналған деректер мысалы, сүйікті музыканы ойнату үшін автокөлікте өңделеді.

Жинақтамаға байланысты бұған мыналар кіреді:

- ▶ Кіріктірілген мультимедиа жүйесінде ойнатуға арналған мультимедиа деректері, атап айтқанда, музыка немесе фотосуреттер.
- ▶ Біріктірілген дауысты байланыс құрылғысымен немесе біріктірілген навигация жүйесімен бірге пайдалануға арналған мекенжай кітабындағы деректер.
- ▶ Сапар мақсаттары: навигация жүйесінде сақталатын сапар мақсаттарының көмегімен жинақтамаға байланысты автоматты түрде мақсатқа қарай апару басталады.
- ▶ Интернет қызметтерін пайдалану туралы деректер.

Бұл деректер автокөліктің өзінде сақталуы мүмкін немесе автокөлікке қосылған смартфон не USB-жинақтағыш сияқты құрылғыларда болуы мүмкін.

Сервистік қызмет көрсету деректері

Жалпы ережелер

Жөндеу, сервис сияқты қызмет көрсету кезінде, кепілдік жағдайларында және сапаны бақылау әрекеттері кезінде осы техникалық ақпаратты автокөліктен, соның ішінде автокөліктің сәйкестендіру нөмірімен бірге оқуға болады.

Сақталған деректер

Көлік құралының электрондық компоненттерінде көлік құралының күйі, оқиғалар мен қателер туралы техникалық ақпараты бар жад құрылғысы болуы мүмкін. Сервис шарасы үшін қажетті деректер жергілікті өңделеді және жұмыс аяқталғаннан кейін автоматты түрде жойылады. Деректерді оқу уәкілетті АТҚКС-те, басқа білікті АТҚКС-те немесе мамандандырылған ТҚКС-те орындала алады. Сервис қызметін көрсетуге және жөндеуге берілген тапсырыс шеңберінде деректер диагностикалық ағытпаға сұғылған арнайы диагностикалау жүйелерінің көмегімен оқылып, автокөлік өндірушісіне беріледі. Деректерді оқуға және беруге тыйым салу мүмкіндігі бар.

Қызмет көрсету процестерін оңтайландыру

Автокөлік өндірушісі оңтайлы сервистік қызмет көрсету үшін белгілі бір нақты автокөліктің құжаттамасын жүргізеді. Құқықтық нормалар шеңберінде құжаттама арнаулы ТҚКС сияқты уәкілетті үшінші тарапқа берілуі мүмкін.

Өкілетті үшінші тұлғаға осы деректерді сервистік қызмет көрсету және жөндеу шарттары бойынша тек белгілі бір қызметті көрсету үшін пайдалануға рұқсат. Осылайша, автокөлікке керексіз қайталанатын жұмыстарды жүргізудің алды алынады.

Өнімдердің сапасын қамтамасыз ету

Деректерде ақауларды іздеуге, кепілдік шарттарын сақтауға және сапаны жақсартуға көмектесетін техникалық күйлер құжатталады.

Сапаны қамтамасыз етіп, жаңа өнімді әзірлеу үшін жекелеген компоненттермен жүйелерді, мысалы, жарықтар, тежегіштер, айнеккөтергіштер мен дисплейлерді пайдалану туралы деректер оқылуы мүмкін. Бұл деректер көлік құралының өндірушісіне компоненттер мен жүйелердің тұжырымдамасын оңтайландыруға көмектеседі. Деректердің талдамасы заң бойынша талап етілетін техникалық акциялар немесе кері шақырулар базасын жасайды.

Одан басқа, өндіруші сапа үшін жауапкершілік аясында өз өнімін бақылап отыруға міндетті. Осындай міндеттерді орындау үшін өндірушіге автокөлік ішінде сақталған техникалық ақпарат қажет. Бұған сондай-ақ автокөліктегі бағдарламалық құралдың нұсқалары да кіреді.

Куланц және кепілдік талаптары

Автокөлік деректері клиент наразылықтарының кепілдік шарттарына сәйкестігін тексеру үшін пайдаланылуы мүмкін. Куланц немесе кепілдік талаптары жағдайында оқылған деректер талаптарды көлік құралының өндірушісіне тез өңдеу үшін беріледі.

Автокөліктегі оқиғалар мен ақаулықтарды тіркегішті уәкілетті АТҚКС-те, басқа АТҚКС-те немесе мамандандырылған ТҚКС-те жөндеу немесе сервистік жұмыстарды жүргізу барысында нөлдеуге болады.

Деректерді бақылау

Өнім сапасын қамтамасыз ету немесе сервистік қызмет көрсету процестерін оңтайландыру үшін автокөлік өндірушісіне деректерді беруді қалау бойынша тоқтатуға болады.

Деректерді жария етуге арналған заңды талаптар

Автокөлік өндірушісі қолданыстағы заңнама шеңберінде сақталған деректерді ресми мекемелерге беруге міндетті. Деректерді осылай беру тек құқық бұзуды тергеу сияқты кездердегі ерекше жағдайларда ғана талап етіледі.

Мемлекеттік органдарда жекелеген жағдайларда автокөліктегі ақпаратты өз бетінше оқуға құқығы бар. Апат жағдайын анықтау үшін, мысалы, қауіпсіздік жастығын басқару блогынан ақпарат оқылуы мүмкін.

ЕО аумағында әрекет ететін заңнамалық міндеттемелер шеңберінде Еурокомиссияға автокөлік шығынының белгілі бір деректері, автокөліктің өндірушісіне қатысты отын және энергия шығыны, сондай-ақ жүріп өткен жол секілді OBFCM деп аталатын деректер беріледі. Көлік құралының иесі осы мақсатта деректерді беруден бас тарта алады.

Мобильді соңғы құрылғылар

Жинақтамаға байланысты автокөлікке, мысалы, автокөлік арқылы смартфон функцияларын басқару үшін мобильді соңғы құрылғыларды қосу мүмкіндігі қарастырылған. Мысал: Apple CarPlay. Бұл ретте, мысалы, соңғы мобильді құрылғыдағы суретті және дыбысты автокөліктің мультимедиа жүйесін шығаруға болады.

Осымен бірге мобильді соңғы құрылғыға белгілі бір ақпарат беріледі. Біріктіру түріне байланысты автокөліктің тұрған жері және басқа да жалпы ақпараты берілуі мүмкін. Бұл таңдалған қолданбаларды, мысалы, навигацияны немесе музыка ойнатуды тиімді пайдалануды қамтамасыз етеді. Деректерді әрі қарай өңдеу түрін қолданба провайдері белгілейді.

Қызметтер

Жалпы ережелер

Егер автокөлік сымсыз байланыс жүйесімен жабдықталған болса, онда автокөлік пен басқа жүйелердің, мысалы, BMW ConnectedDrive арасында деректер алмасуды орнатуға болады.

Автокөлік өндірушісінің қызметтері

Автокөлік өндірушісінің онлайн қызметтер функциялары тиісті дереккөздерде, мысалы, «Қолданудың жалпы шарттары» бөлімінде немесе өндіруші веб-сайтында сипатталған. Сол жерде деректерді қорғау жөніндегі құқықтық ақпарат көрсетілген.

Онлайн қызметтерді көрсету үшін дербес деректер пайдаланылуы мүмкін. Деректермен алмасу қорғалған қосылыс арқылы, мысалы, осы мақсат үшін көлік құралы өндірушісінің арнаулы деректер жүйесінің көмегімен жүзеге асырылады.

Қызметтерді көрсету үшін қажеттілерінен өзге дербес деректерді жинау, өңдеу және қолдану тек тиісті құқықтық негіздермен ғана, атап айтқанда шарттың талаптарына сәйкес, құқықтық міндеттемеге байланысты немесе пайдаланушының келісімімен ғана жүзеге асырылады.

BMW ConnectedDrive

BMW ConnectedDrive көлік құралын көптеген цифрлық қызметтермен бір желіге біріктіруге жауап береді. Қолдану кезінде онлайн режимінде негізінен автокөлікте сақталған келісілген қызметтің көрсетілуіне қажетті

деректер, мысалы, автокөлікті сәйкестендіруге және орналасқан жерін анықтауға арналған ақпарат беріледі. Деректерді өңдеудің нақты жағдайына байланысты пайдаланушымен арадағы шарт немесе пайдаланушының алдын ала айқын түрде білдірген келісімі негіздеме болып табылады.

Кейбір жағдайларда деректердің берілуі белгілі бір оқиғалар, мысалы, интеллектуалды төтенше қоңырау арқылы іске қосылады. Сымсыз байланыс автокөліктің өз қабылдау-тарату торабы арқылы немесе жеке соңғы мобильді құрылғылар, мысалы, смартфондар арқылы қамтамасыз етіледі. Деректердің берілуі пайдаланушының қалауы бойынша өшіріледі. Деректерді беру өшірілгеннен кейін барлық функциялар бірдей қолжетімді болмауы мүмкін.

Сымсыз қосылыс онлайн-функцияларды пайдалануға мүмкіндік береді. Оларға автокөлік өндірушісі немесе өзге жеткізушілер ұсынатын онлайн-қызметтер мен қолданбалар жатады.

Басқа провайдерлердің қызметтері

Басқа онлайн қызметтерді тиісті провайдерлер өздері қабылдаған деректерді пайдалану және қорғау шарттарын сақтай отырып көрсетеді. Бұл ретте көлік құралының өндірушісі деректермен алмасуға ықпал етпейді.

Қызмет көрсету шеңберінде дербес деректерді жинау және пайдалану түрі, мөлшері және мақсаты туралы ақпаратты үшінші тарап тиісті провайдерден сұратуы мүмкін.

Дербес шешім

Әр пайдаланушы қызметтердің немесе қызметтер пакетінің ұсынылуына шартты, мысалы, BMW ConnectedDrive шартын жасасатынын не жасаспайтынын өз бетінше шешеді.

Деректерді өңдеудің көлемі мен мазмұны туралы ақпарат қызметтер алынғанға дейін ұсынылады.

Пайдаланушының әрдайым қызметтерді ажырату мен қызмет көрсетуге қажетті деректерді өңдеуге тыйым салу мүмкіндігі бар. Сонымен бірге деректерді беру арнасын қосуға және толық өшіруге болады. Заңда ұйғарылған қызметтер мен шұғыл шақыру жүйесі сияқты функциялар ғана өшпейді.

Көлік құралы деректерінің ашықтығы

BMW CarData BMW ConnectedDrive-ты қолдану барысында көлік құралының деректерімен жұмыс істеудің ашықтығын қамтамасыз етеді. BMW CarData көмегімен BMW ConnectedDrive үшін өңдеу мәнмәтінінде көлік құралының деректерін үшінші тарапқа беруге арналған рұқсатты баптауға болады. Әрбір жеке сервис ұсынысы үшін сақтандыру компаниясы сияқты үшінші тараптар үшін деректерді алуға рұқсат беру немесе тыйым салу туралы шешімдер қабылдануы мүмкін.

Оған қоса, кез келген уақытта BMW CarData мұрағатын сұратуға болады. Мұрағатта BMW ConnectedDrive шеңберінде жіберілетін және сақталатын деректер туралы мәліметтер ұсынылады. Үшінші тараптардың BMW CarData мұрағатын алуы тек көлік құралы өндірушісінің сервері арқылы ғана жүзеге асады. Автокөлікке және оның деректеріне тікелей қол жеткізуге рұқсат берілмейді.

BMW CarData туралы қосымша ақпаратты My BMW ConnectedDrive клиенттік порталынан қараңыз.

EDR бейнежазғышы

Автокөлік EDR бейнежазғышымен жабдықталған. Бейнежазғыштың негізгі функциясы, мысалы, қауіпсіздік жастығының іске қосылуы немесе жолдағы кедергімен соқтығысу секілді белгілі апаттық немесе апаттық деуге жақын жағдайларда көлік құралы жүйелерінің әрекеттері қандай болғанын түсінуге көмектесетін деректерді жазудан тұрады. Бейнежазғыш қозғалыс динамикасын басқару жүйелеріне және қозғалыс қауіпсіздігі жүйелеріне қатысты деректерді қысқа уақыт мезетінде, әдетте 30 секунд бойы немесе одан кем жазып отыруға арналған.

Осы автокөлікке орнатылған бейнежазғыш, мысалы, келесі деректерді жазу қызметін атқарады:

- ▷ Автокөліктің әртүрлі жүйелерінің әрекеті.
- ▷ Жүргізушінің және алдыңғы орындықтағы жолаушының қауіпсіздік белбеулерін таққаны не тақпағаны.
- ▷ Жүргізуші акселератор педалін және (немесе) тежегіш педалін қаншалықты күшпен басты және жалпы басты ма.
- ▷ Автокөліктің қандай жылдамдықпен жүріп келе жатқаны.

Бұл деректер апат орын алған мән-жайларды және жарақаттардың келтірілгенін не келтірілмегенін дұрысырақ түсінуге көмектесуі тиіс.

Бейнежазғыш деректерін автокөлік тек күрделі апат жағдайында ғана жазып алады; әдеттегі қозғалыс жағдайларында бейнежазғыш деректерді жазбайды және, мысалы, ТАӘ, жынысы, жасы және оқиға орны секілді жеке деректер сақталмайды.

Алайда, мысалы, жазаны орындау органдары секілді өзге тараптар бейнежазғыш деректерін әдетте жазатайым жағдайларды тексеру кезінде жиналатын жеке анықталатын деректерге қосып тіркеуі мүмкін.

Бейнежазғышта жазылған деректерді оқу үшін арнайы құрылғы және автокөлікке немесе бейнежазғышқа қолжетімділік қажет. Көлік құралдарының өндірушілерінен өзге, мысалы, жазаны орындау органдары секілді басқа тараптардың да қолында ақпаратты оқуға арналған арнайы құрылғылары болуы мүмкін (егер олар автокөлікке немесе бейнежазғышқа қолжетімділікке ие болған болса).

VIN нөмірі

Жалпы ережелер

Автокөліктің жинақтамасына байланысты нақты бір ел үшін автокөліктің сәйкестендіру нөмірі әртүрлі жерде орналасуы мүмкін. Бұл тарауда модельдер қатары үшін мүмкін болатын барлық орналасу орындары сипатталған.

Мотор бөлімі

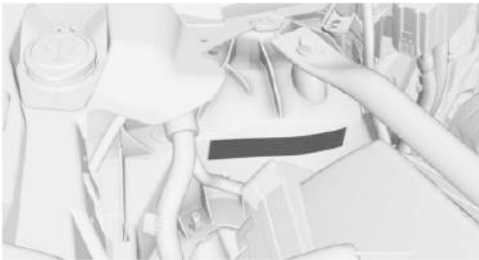

Басылған VIN мотор бөлімінде автокөліктің оң ағында көрсетілген.

Оң жақтағы зауыт тақтайшасы



Автокөліктің сәйкестендіру нөмірі автокөліктің оң жағындағы фирмалық тақтайшада көрсетілген.

Сол жақтағы зауыт тақтайшасы



Автокөліктің сәйкестендіру нөмірі автокөліктің сол жағындағы фирмалық тақтайшада көрсетілген.

Алдыңғы айнек



VIN алдыңғы айнектің астында қосымша көрсетілген.

Отыру

Ашу және жабу

Автокөлік кілті



Автокөлік кілтіндегі түймелер.

Таңба	Мәні
	Құлыпты ашу.
	Құлыптау. Автономды кондиционер.
	Жүксалғышты ашып, жабыңыз.
	«Үйге шығарып сал» функциясы.

Автокөлік салонына кіру

Автокөлік кілтімен құлыпты ашу



Автокөлік кілтіндегі құлыпты ашу түймесін басыңыз.

Егер таңдалған баптауларға байланысты тек жүргізуші есігі мен отын бағы аузының қақпағының құлпы ғана ашылған болса, қалған есіктердің құлыптарын ашу үшін, автокөлік кілтінің түймесін тағы бір рет басыңыз.

Автокөлік кілтімен құлыптау

1. Жүргізуші есігін жабыңыз.



2.  Автокөлік кілтіндегі құлыптау түймесін басыңыз.

Автокөліктің барлық құлыптары бекітіледі.

Орталық құлып түймелері

Шолу

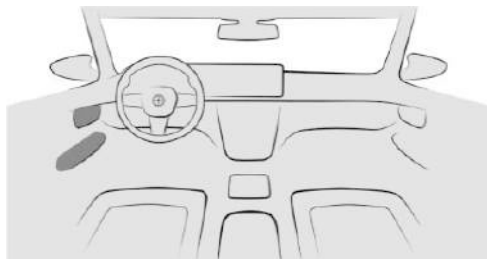

Орталық құлып түймелері алдыңғы есікте орналасқан.



Құлыптау түймесі.



Құлыпты ашу түймесі.

Автокөлік құлпын бекітіңіз



Алдыңғы есіктер жабық тұрғанда алдыңғы есіктегі құлыптау түймесін басыңыз.

Отын бағы люгінің құлпы ашық күйінде қалады.

Автокөлік құлпын ашыңыз



Алдыңғы есіктегі құлыпты ашу түймесін басыңыз.

Жүксалғышқа кіру

Жүксалғышты ашу

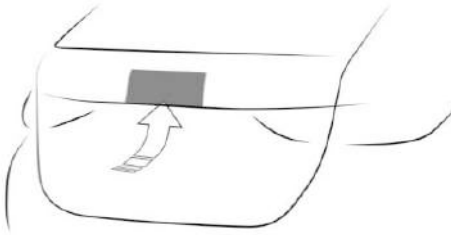



- ▷ Автокөлік құлпын ашыңыз да, жүксалғыш қақпағының сыртқы жағындағы ашу түймесін басыңыз.
- ▷  Автокөлік кілтіндегі жүксалғышты ашу және жабу түймесін шамамен 1 секундтай басып тұрыңыз.

Қажет кезде есіктердің құлпы ағытылады.

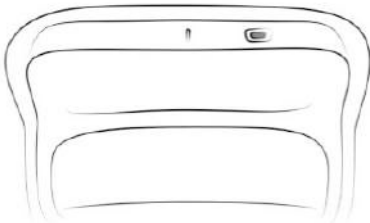
Жүксалғышты жабу



- ▷  Жүксалғыш есігінің ішкі жағындағы жүксалғышты жабу түймесін басыңыз.
- ▷  Жүксалғыш жабылғанша автокөлік кілтіндегі жүксалғышты ашу және жабу түймесін басып тұрыңыз.

Индикация, басқару элементтері

Руль аймағында

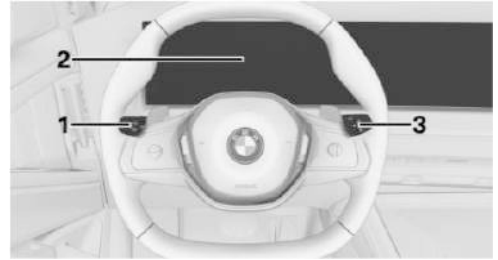

- 1 Жарық ауыстырып қосқышы, бұрылыс көрсеткіші, шалғай жарық
- 2 Аспаптар тақтасы
- 3 Әйнектазалағыштар

Бақылау және сигнал шамдары

Бақылау және сигнал шамдары әртүрлі түспен әртүрлі тіркесіммен жануы мүмкін.

Жүруге дайын режимін қосқанда кейбір шамдардың жұмыс істейтіні уақытша жанып тексеріледі.

Жүргізуші есігі

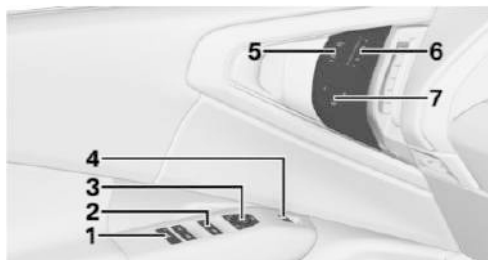

- 1 Артқы әйнектерді құлыптау түймесі
- 2 Әйнеккөтергіштер
- 3 Сыртқы айналар
- 4 Жұқсалғыш
- 5 Орталық құлып
- 6 Желдету
- 7 Орындықтар, жайлылық функциялары

Коммутациялық орталық

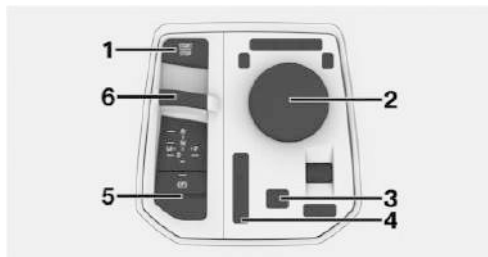

- 1 Старт/Стоп түймесі
- 2 Контроллер
- 3 My Modes
- 4 Көмекші жүйелер
- 5 Тұрақ тежегіші және авт. түрде ұстап тұру
- 6 Селектор иінтірегі



BMW iDrive

Жұмыс істеу принципі

BMW iDrive автокөлікті басқару және индикациялау тұжырымдамасын құрайды және көптеген функцияларды қамтиды.

Басқару дисплейіндегі түймелер

Басқару дисплейін іске қосқан кезде ондағы түймелер жанады.

Түйме	Функция
	Алдыңғы мәзірді шақырыңыз.
	Media мәзірін шақырыңыз.
	Байланыс мәзірін шақырыңыз.
	Навигация мәзірін шығару.

Контроллердегі түймелер

Түйме	Функция
	Бас мәзірді шақырыңыз.
	Media мәзірін шақырыңыз.
	Телефон мәзірін шақырыңыз.
	Навигация мәзірін шығару.
	Алдыңғы мәзірді шақырыңыз.

BMW Intelligent Personal Assistant

Жұмыс істеу принципі

BMW Intelligent Personal Assistant — бұл әртүрлі көлік жүйелерін табиғи дауыспен басқаруды қамтамасыз ететін жеке көмекші.

Дауыспен басқару функциясын қосу



1.  Руль дөңгелегіндегі микрофон түймесін басып қалыңыз.
2. Қажетті пәрменді айтыңыз.

Дауыспен басқарудан бас тарту



- ▷  Руль дөңгелегіндегі микрофон түймесін тағы басыңыз.
- ▷ Келесі пәрменді айтыңыз:
>Отмена< (Болдырма).
- ▷ Контроллерді оңға не солға жылжытыңыз.
- ▷ Контроллерді басыңыз.

Баптау және басқару

Орындықтар, айналар және руль

Электрлік реттелетін орындықтар

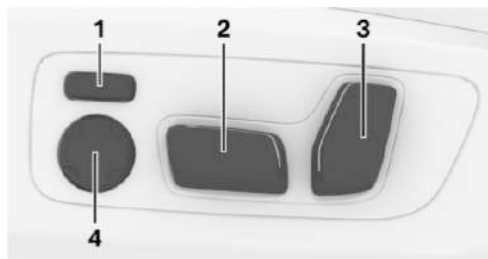

- 1 Арқалық ені
- 2 Орындықтың биіктігі/бойлық бағыты, еңкеюі
- 3 Орындық арқалығын еңкейту
- 4 Бел тіреуіші

Бассүйегішті баптау

Биіктігі бойынша реттеу

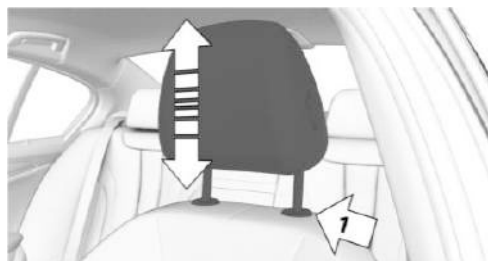

- ▷ Бассүйегіштің биіктігін азайту үшін орындық арқалығындағы бұғаттан шығару түймесін (1-көрсеткі) басыңыз да, бассүйегішті төмен жылжытыңыз.
- ▷ Бассүйегіштің биіктігін арттыру үшін оны жоғары қарай көтеріңіз.

Қашықтықты реттеу



- ▷ Артқа: пернені басып, бассүйегішті артқа итеріңіз.
- ▷ Алға: бассүйегішті алға созыңыз. Аралығын реттегеннен кейін, бассүйегіштің дұрыс бекітілгеніне көз жеткізіңіз.

Сыртқы айналарды реттеу



Таңба	Мәні
	Сыртқы айналарды жию және жаю.
	Сыртқы айналарды реттеу.

Таңба **Мәні**

Сол жақ сыртқы айнаны таңдау, тұраққа қою күйіне автоматты түрде орнату.

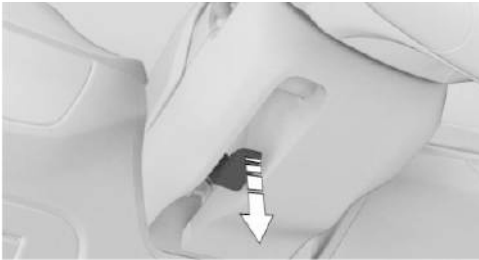

Оң жақ сыртқы айнаны таңдау.

Рульді реттеу

1. Руль бағанындағы құлыпты ашу тұтқасын толығымен төмен түсіріңіз.
2. Рульді екі қолыңызбен ұстап, орындықтың күйіне қатысты бойлық бағытта және биіктігі бойынша реттеңіз.
3. Иіңтіректі қайта қайырыңыз.

Жад функциясы**Жұмыс істеу принципі**

Жад функциясы арқылы келесі баптауларды сақтауға және қажет болғанда сұратуға болады:

- ▷ Орындық күйі.
- ▷ Сыртқы айналарды реттеу.
- ▷ Бел тіреуішінің күйі.
- ▷ Проекциялық дисплейдің биіктігі.

Шолу

Жад пернелері жүргізуші есігінде орналасқан.

Баптауды сақтау

Баптауларды жад функциясында сақтау үшін келесі әрекеттерді орындаңыз:

1. Қажетті күйді баптаңыз.



2. Жүргізуші есігіндегі SET түймесін басыңыз. Жарықдиод жанып тұр.
3. Жарықдиод жанып тұрған кезде 1 немесе 2 жад пернесін басыңыз. Сигнал естіледі және баптаулар сақталады.

Баптауларды шығару

Жад функциясының баптауларын сақтау үшін келесі әрекеттерді орындаңыз:

Қажетті 1 немесе 2 жад пернесін басыңыз.

Сақталған қалып автоматты түрде шығады.

Ақпараттық ойын-сауық жүйесі**Межелі орынға бағыттауға арналған навигация**

Межелі орынға бағыттауды тез іздеу көмегімен іске қосуға болады.

1. Навигация мәзірін шақырыңыз.
2. Іздеу өрісін таңдаңыз.

3. Қажетті межелі орынды енгізіңіз.
4. Межелі орынға бағыттауды іске қосыңыз.
Қажет болса, қосымша ақпарат көрсетіледі.

Ойын-сауық жүйесі

Жинақтамаға және экспорттық нұсқаға байланысты орталық консольге келесідей басқару органдары кіріктірілген.

Басқару органы	Функция
	Дыбыс күшінің реттегішін бұрау: дыбыс күшін баптау. Дыбыс күшінің реттегішін басу: дыбыс сигналдарын беруді қосу/өшіру.
	Ойын-сауық түрін ауыстырыңыз.
	Бір рет басу: радиостанцияны/тректі ауыстыру.
	Басып тұру: тректі алға/артқа тез іздеу.

Мобильді телефонды пайдалану

Жалпы ережелер

Мобильді телефон автокөлікке бір рет қосылғаннан кейін оны iDrive көмегімен және рульдегі түймемен басқаруға болады.

Мобильді телефонда Bluetooth қосыңыз.

Bluetooth арқылы қосылу

Мобильді телефон автокөлікпен Bluetooth арқылы байланыс орната алады.

1. Келесі мәзірге өтіңіз: «Приложения» (Қолданбалар) мәзірі/«Все» (Бәрі)/«Мобильные устройства» (Мобильді құрылғылар)/«Подключить новое устройство» (Жаңа құрылғыны қосу).
Басқару дисплейінде қолжетімді аймақтағы мобильді телефондар көрсетіледі.
2. Қажетті ұялы телефонды таңдаңыз.
3. Басқару дисплейінде көрсетілетін бақылау нөмірін мобильді телефон дисплейіндегі бақылау нөмірімен салыстырып, олардың сәйкестігін растаңыз.
4. Қажет болса, келесі байланыстыру режимін таңдаңыз.
«Продолжить с помощью BMW iDrive» (BMW iDrive көмегімен жалғастыру)

Құрылғы жалғанып, п құрылғылар тізімінен көрінетін болады.

Қоңырауды қабылдау

Кіріс қоңырауларды жинақтамаға байланысты әртүрлі тәсілмен қабылдауға болады.

- ▷ iDrive арқылы:

 «Принять» (қабылдау)

- ▷  Руль дөңгелегіндегі телефон функциясының түймесін басыңыз.
- ▷ Руль дөңгелегіндегі бедерлі дөңгелекшенің көмегімен аспаптар тақтасындағы тізімнен мыналарды таңдаңыз: «Принять» (Қабылдау)

Нөмірді теру

Телефон нөмірін iDrive арқылы теруге болады.

1. Келесі мәзірге өтіңіз: «Приложения» (Қолданбалар) мәзірі/«Все» (Бәрі)/«Телефон»/«Набрать номер» (Нөмірді теру).
2. Қажетті сандарды енгізіңіз.
3.  Телефон байланысының таңбасын таңдаңыз. Қосылыс телефон функциясы тағайындалған мобильді телефон көмегімен орнатылады.

Жолда

Жүргізу

Жүруге дайын

Шолу

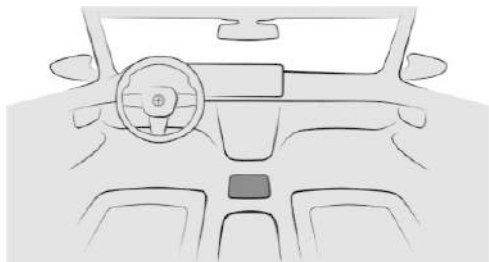

Start/Stop түймесі.

Жүруге дайын режимін қосу

1. Тежегіш педалін басыңыз.
2. Старт/Стоп түймесін басыңыз.

Егер аспаптар тақтасында READY көрсетіліп тұрса, онда автоматты «Старт/стоп» функциясы қозғалтқышты автоматты түрде оталдыруға дайын.

Жүруге дайын режимін өшіру

1. Автокөлік тоқтағаннан кейін тежегішті қосыңыз.
2. Тұрақ тежегішін қосыңыз.
3. Старт/Стоп түймесін басыңыз.
READY индикациясы сөніп, дыбыс сигналы естіледі.

Егер жүргізуші есігі ашылған кезде жүргізушінің қауіпсіздік белбеуі тағылмаған болса, жүруге дайындық күйі автоматты түрде өшіріледі.

Автоматты Старт/Стоп

Отынды үнемдеу мақсатында автоматты Старт/Стоп функциясы автокөлік тоқтаған соң қозғалтқышты өз бетінше өшіреді. Орыннан қозғалу үшін қозғалтқыш келесі жағдайларда автоматты түрде іске қосылады:

- ▷ Тежегіш педалін жіберу арқылы.
- ▷ Автокөлікті бір орында ұстап тұру функциясы қосылған кезде: акселератор педалін басыңыз.
- ▷ Жинақтамаға және жол жағдайына байланысты жүргізушінің белсендірілген көмекші жүйелері арқылы.

Автоматты беріліс қорабы

Селектор иінтірегін «D», «N», «R», «S» күйіне ауыстыру



- ▷ D: беріліс.
- ▷ N — бейтарап күй.
- ▷ R: артқа жүру берілісі.
- ▷ S спорттық бағдарлама.

Тежегіш педалін автокөлік орнынан қозғалғанша басып тұрыңыз, әйтпесе беріліс немесе артқа жүру берілісі қосылып тұрғанда автокөлік қозғала бастайды.

Селектор тұтқасын R күйіне тек автокөлік тұрақта тұрған кезде қосыңыз.

Спорттық бағдарлама: берілістерді ауыстыру сипаты спорттық динамикалық қасиеттерге есептелген.

Селектор тұтқасын Р күйіне ауыстыру

Электрмеханикалық тұрақ тежегішінің Р түймесін автокөлік тоқтап тұрғанда ғана басыңыз.

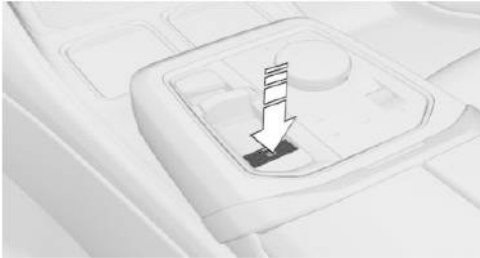

 Орталық консольдегі электрмеханикалық тұрақ тежегішінің түймесін басыңыз.

Тұрақ тежегіші іске қосылады, беріліс қорабының құлпы іске қосылады.

Тұрақ тежегіші

Тұрақ тежегішін қатайтыңыз

 Тұрақ тежегішін қосу үшін оның орталық консольдегі түймесін басыңыз.

Түймедегі жарықдиод және аспаптар тақтасында бақылау шамы жанып тұр.

Тұрақ тежегіші қосулы және беріліс қорабы құлыптанған.

Тұрақ тежегішін ажырату

 Селектор тұтқасының Р күйінде және жүруге дайындық қосулы тұрғанда орталық консольдегі тұрақ тежегішінің пернесін басыңыз.

Жарықдиод пен бақылау шамы сөнеді.

Тұрақ тежегіші өшірілген.

Тұраққа қою

Тұрақ тежегіші қосулы екенін тексеріңіз.

Жарық және шолу

Бұрылыс көрсеткіштері, шалғай жарық, жарық сигналы

Бұрылыс көрсеткіштері

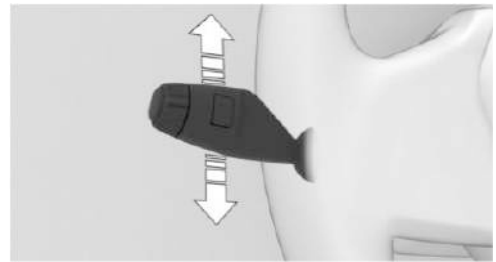

- ▷ Жыпылықтау үшін бұрылыс көрсеткіштерінің/шалғай жарықтың ауыстырып осықшын іске қосу нүктесінен жоғары немесе төмен басыңыз.
- ▷ Үш рет жыпылықтау: бұрылыс көрсеткіштерінің/шалғай жарықтың ауыстырып іске қосу нүктесіне жетпей жоғары немесе төмен ақырын басыңыз.
- ▷ Қысқа мерзімді жыпылықтау: бұрылыс көрсеткіштерінің/шалғай жарықтың ауыстырып осықшын іске қосу нүктесіне дейін басып, жыпылықтау қажет болғанша ұзақ ұстаңыз.

Шалғай жарық, жарық сигналы



- ▷ Шалғай жарықты қосу үшін бұрылыс көрсеткіштерінің/шалғай жарықтың ауыстырып қосқышын алға басыңыз (1-көрсеткі).
Шалғай жарық қосуды таяу жарық қосуды кезде жанады.
- ▷ Шалғай жарықты өшіру немесе жарық сигналын қосу үшін бұрылыс көрсеткіштерінің/шалғай жарықтың ауыстырып қосқышын артқа тартыңыз (2 көрсеткі).

Жарық және жарықтандыру

Бұрылыс көрсеткіштерінің/шалғай жарықтың ауыстырып қосқышындағы түймелер

Таңба	Функция
	Сыртқы жарықтандыру мәзірі.
	Таяу жарық.
AUTO	Фара жарығын қосуды автоматты түрде басқару.
	Артқы тұман шамы.

iDrive арқылы істейтін функциялар

Таңба	Функция
AUTO	Фара жарығын қосуды автоматты түрде басқару.
	Таяу жарық.
OFF	Сыртқы жарық өшірулі.
	Шалғай жарық көмекшісі.
	Артқы тұман шамы.
	Тұраққа қою шамдары.
	Тұраққа қою шамдары, сол жақ.
	Тұраққа қою шамдары, оң жақ.

Әйнектазартқыштар

Әйнектазартқышты қосу

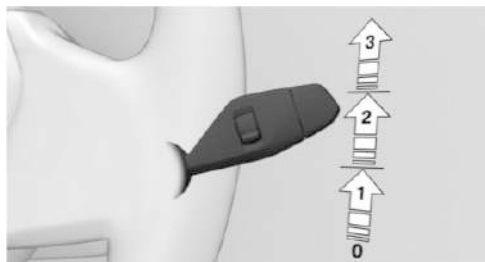

Әйнектазартқышты қосу үшін әйнектазартқыш ауыстырып қосқышын оның қажетті күйіне жеткенше жоғары қарай ауыстырыңыз.

Күй	Функция
0-күй.	Әйнектазартқыштардың тыныштық күйі.
1-күй.	Жаңбыр датчигінің күйі.
2-күй.	Әйнектазартқыштардың кәдімгі жұмыс істеу жылдамдығы.
3-күй.	Әйнектазартқыштардың жоғары жұмыс істеу жылдамдығы.

Әйнектазартқышты өшіру және бір рет қосу

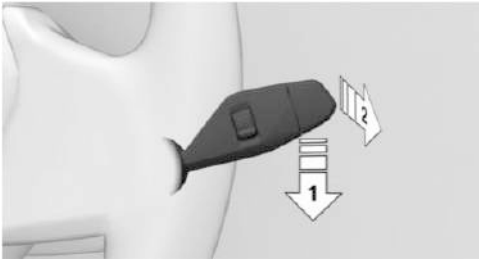

Әйнектазартқышты өшіру немесе әйнектазартқыштың бір ретті қосылуын белсендіру үшін келесі әрекеттерді орындаңыз:

- ▶ Өшіру үшін әйнектазартқыш ауыстырып қосқышын 0 күйіне жеткенше төмен (1-көрсеткі) басыңыз.
- ▶ Әйнектазартқышты бір рет қосу үшін әйнектазартқыш ауыстырып қосқышын 0 күйінен (1-көрсеткі) төмен басыңыз, сондай-ақ әйнектазартқыш ауыстырып қосқышын 0 немесе 1 күйіне алға итеріңіз (2-көрсеткі).

Жібергеннен кейін әйнектазартқыш ауыстырып қосқышы бастапқы күйге қайтады.

Жауын-шашын датчигін қосу/өшіру

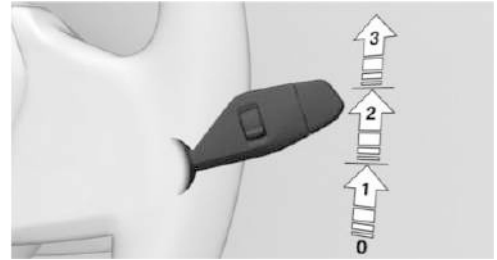

Жаңбыр датчигін бір рет белсендіру үшін әйнектазартқыш ауыстырып қосқышын 0 күйінен жоғары қарай басыңыз (1-көрсеткі).

Жаңбыр датчигін сөндіру үшін әйнектазартқыш ауыстырып қосқышын қайтадан 0 күйіне басыңыз.

Жаңбыр датчигінің сезімталдығын реттеу

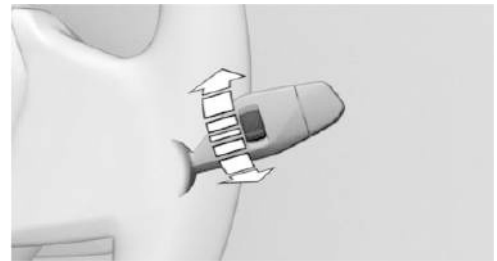

Жаңбыр датчигінің сезімталдығын баптау үшін әйнектазартқыш иінтірегіндегі кедір-бұдырлы дөңгелекті бұраңыз.

Алдыңғы әйнекті тазалау

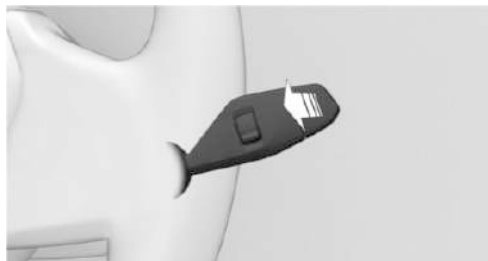

Алдыңғы әйнекті тазалау үшін әйнектазартқыш иінтірегін артқа қарай тартыңыз.

Артқы әйнектазартқыш

Артқы әйнектазартқышты қосу

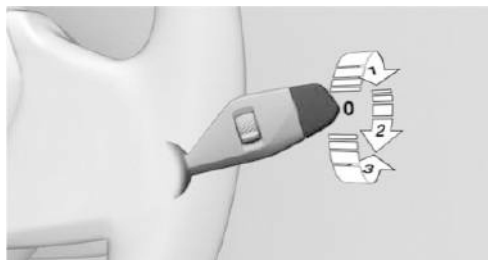

Артқы әйнектазартқышты қосу үшін әйнектазартқыш иінтірегіндегі сыртқы ауыстырып қосқышты жоғары қарай бұраңыз.

**Ауыстырып
қосқыштың
күйі**

Функция

0-күй.	Әйнектазартқыштың бейтарап күйі.
1-күй.	Мерзімді жұмыс режимі. Артқа жүру берілісі қосылған кезде, әйнектазартқыш үздіксіз жұмыс істейді.

Артқы әйнекті тазарту

Артқы әйнекті тазарту үшін әйнектазартқыш иінтірегіндегі сыртқы әйнектазартқыш ауыстырып қосқышын келесідей жолмен бұраңыз.

- ▷ Бейтарап күйде ажыратқышты төмен бұраңыз (3-көрсеткі). Жіберілгеннен кейін ажыратқыш бейтарап күйге оралады.
- ▷ Үзік жұмыс режимінде ауыстырып қосқышты әрі қарай бұраңыз (2-көрсеткі). Иінтіректі жібергеннен кейін ол интервалды жұмыс күйіне қайтады.

Кондициялау

Кондиционер функциялары



Кондиционер мәзіріндегі функциялар

Таңба	Функция
	Кондиционер жүйесін қосыңыз/өшіріңіз.
AUTO	Автоматты бағдарлама.
22.0°C	Температура.
	Ауа мөлшері.
	Ауа легін тарату.
A/C	Салқындату функциясы.
MAX A/C	Максималды салқындату.

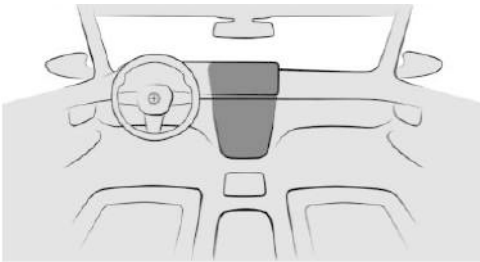

Таңба	Функция
	Рециркуляциялау режимі.
	Автоматты рециркуляция.
	Сыртқы ауа.
SYNC	SYNC бағдарламасы.
	Орындық жылытқышы.
	Орындықтарды белсенді түрде желдету.
	Рульді жылыту.

Түймелер, автоматты климат-контроль



Таңба	Функция
MAX 	Жібіту режимі.
REAR 	Артқы әйнекті жылыту.

Арттан кондициялау

Таңба	Функция
AUTO	Автоматты бағдарлама.
22.0°C	Температура.
	Ауа легін тарату.
	Орындық жылытқышы.

Жолда аялдау

Отын құю

Отын багының тығыны

1. Отын багы аузының қақпағын ашу үшін артқы жиегінен басыңыз, көрсеткі. Отын багы аузының қақпағы ашылады.



2. Отын багының тығынын сағат тіліне қарсы бағытта бұраңыз.

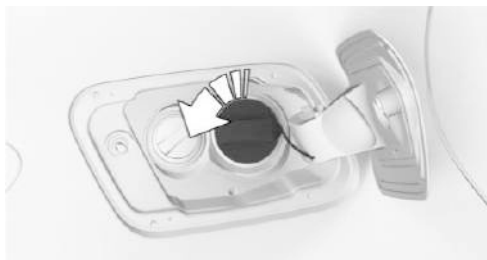

3. Отын багының тығынын отын багының құятын аузының қақпағындағы бекіткішке қыстырыңыз.



Дискілер мен шиналар

Шиналардағы қысым деректері



Шиналардағы ауаның қысымының мәні жүргізуші есігінің тіреуіндегі тақтайшада көрсетілген.

Шиналардағы қысымды түзегеннен кейін

Шиналардағы қысымды бақылау жүйесі бар жинақтамада шиналардағы түзелген қысым автоматты түрде қолданылады. Дұрыс баптаулардың жасалғанына көз жеткізіңіз. Егер басқару дисплейінде кейбір шиналар бойынша шиналардағы ауа қысымының мәндері көрсетілмей тұрса, шиналардағы қысымды бақылау жүйесін нөлдеңіз.

Шиналардың зақымдалу индикаторы бар жинақтамада оны қайта баптау қажет.

Шиналардағы қысымды тексеру

Шиналардағы ауа қысымын тексеріңіз:

- ▷ Кемінде айына екі рет.
- ▷ Ұзақ сапар алдында.

Май деңгейін бақылау

Жұмыс істеу үшін қажетті шарттар

Ағымдағы өлшенген мән іштен жану қозғалтқышы жұмыс істеп тұрғанда қалыпты жүріс басталғаннан кейін шамамен 30 минут өткенде қолжетімді.

Мотор майының деңгейінің көрсетілуі

Басқару дисплейінде мотор майының деңгейін көру үшін келесі мәзірге өтіңіз: «Приложения» (Қолданбалар) мәзірі/ «Автомобиль» (Автокөлік)/«Состояние автомобиля» (Автокөліктің күйі)/«Уровень моторного масла» (Мотор майының деңгейі). Мотор майының деңгейі көрсетіледі.

Мотор майын қосымша құю

Жалпы ережелер

Мотор майын қосымша құймас бұрын автокөлікті тоқтатыңыз және Жүруге дайын күйін өшіріңіз.

Мотор майын қосымша құю

1. Капот қақпағын ашыңыз.
2. Тығынды сағат тіліне қарсы бағытта бұраңыз.



3. Мотор майын қосымша құйыңыз.
4. Тығынды бұрап қатырыңыз.

Көмек

Апаттық жарық сигналын беру жүйесі

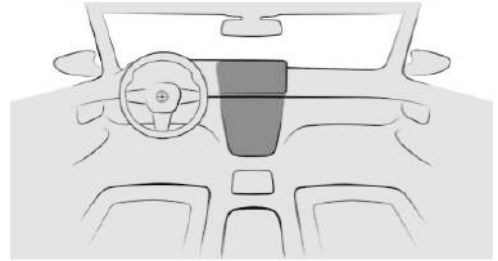

Апаттық жарық сигналын беру жүйесінің түймесі орталық консольде орналасқан.

BMW Assistance

BMW Assistance автокөлікке қатысты әртүрлі қызметтерді, мысалы, клиенттерді қолдау қызметін немесе жолдағы көмек қызметін қамтиды.

1. Келесі мәзірге өтіңіз: «Приложения» (Қолданбалар) мәзірі/«Все» (Бәрі)/ «BMW Assistance».
2. Қажет болса, қажетті қызметті таңдаңыз. Таңдалған қызметпен дауысты байланыс орнатылады.

КОКПИТ

Автокөліктің жабдықтыалуы

Бұл тарауда белгілі бір автокөлікте болмаса да, модельге байланысты қазір қолжетімді немесе болашақта қолжетімді болатын

жинақтама, жүйелер мен функциялардың нұсқалары сипатталған.

Қосымша ақпарат:

Көлік құралының жинақтамасы, 9-бетті қараңыз.

Руль аймағында

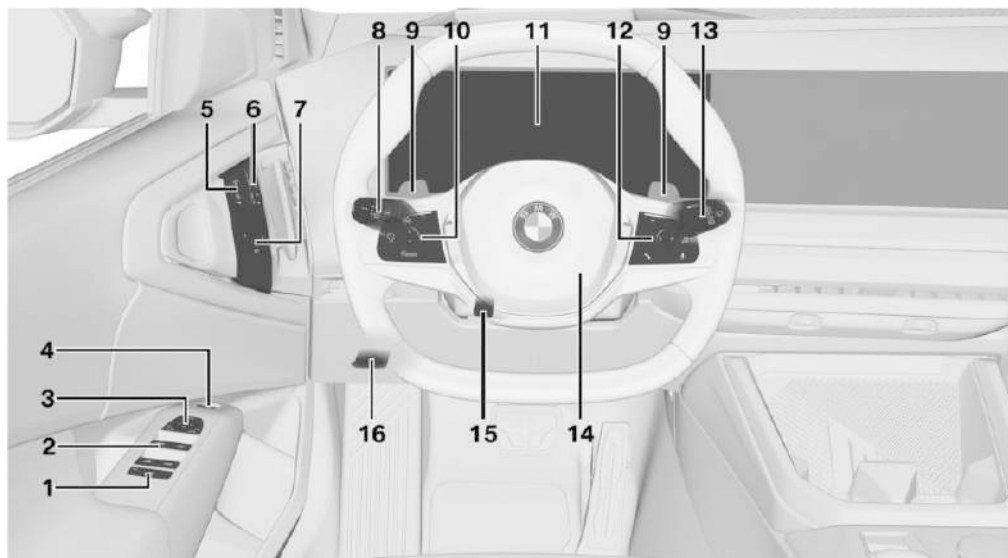

1  Артқы әйнекті құлыптау түймесі [109](#)

2  Әйнеккөтергіштер [106](#)

3  Сыртқы айналарды басқару [122](#)

4  Жүксалғышты ашу және жабу [96](#)

5  Орталық құлып түймелері [101](#)

 Құлыпты ашу

 Құлыптау

6  Желдету [342](#)

7  Орындықтардың жайлы функциялары

 Жад функциясы [125](#)

8  Бұрылыс көрсеткішінің интірегі және жарық



Сыртқы жарық мәзірі [183](#)
Шалғай жарық көмекшісі [181](#)



Таяу жарық [184](#)



Фаралар жарығын автоматты басқару [184](#)

Бейімделетін жарықтандыру функциялары [187](#)



Артқы тұман шамы [189](#)



Бұрылыс көрсеткіштері [180](#)



Шалғай жарық, жарық сигналы [181](#)

9 Оң және сол жақтағы руль астындағы құлақша [146](#)

Boost режимі [148](#)

10 Рульдегі түймелер, сол жақта



Жылдамдықты реттеу жүйелерін қосу/өшіру [259](#)



Қажетті жылдамдықты реттеу жүйесін таңдаңыз [259](#)



Жылдамдықты сақтау [259](#)
Жылдамдықты шектеу индикаторы: сақтандыруды белсендіру/сөндіру [255](#)



Жылдамдықты баптау [259](#)

11 Аспаптар тақтасы [51](#)

12 Рульдегі түймелер, оң жақта



Аспаптар тақтасының баптаулары [51](#)

Проекциялық дисплей баптаулары [158](#)



Дыбыс деңгейі, навигация, ойын-сауық және байланыс жүйелеріне арналған пайдаланушы нұсқаулығын қараңыз [6](#)



Аудио, Навигация, ойын-сауық және байланыс жүйелеріне арналған пайдаланушы нұсқаулығын қараңыз [6](#)



Дауыспен басқару, BMW Intelligent Personal Assistant [60](#)



Телефон, Навигация, ойын-сауық және байланыс жүйелеріне арналған пайдаланушы нұсқаулығын қараңыз [6](#)



Аспаптар тақтасы мен проекциялық дисплей үшін конфигурация мәзірін таңдау [51](#)

Таңдау тізімдерін басқару [168](#)

Саяхат деректерін шақыру және қалпына келтіру [172](#)

Үдеуөлшегіш мәндерін қалпына келтіру [175](#)

13 Әйнектазалағыш/әйнекжуғышты ауыстырып қосқыш



Әйнектазалағыштар [192](#)



Жаңбыр датчигі [194](#)



Алдыңғы әйнекті тазалау [194](#)



Артқы әйнектазартқыш [195](#)



Артқы әйнекті тазалау [195](#)

14



Дыбыс сигналы, бүкіл беті

15 Рульді реттеу [125](#)

16  Капот қақпағының құлпын ашу, аяқтарға арналған кеңістіктің қаптаушысының артында [437](#)

Орталық консоль аймағында

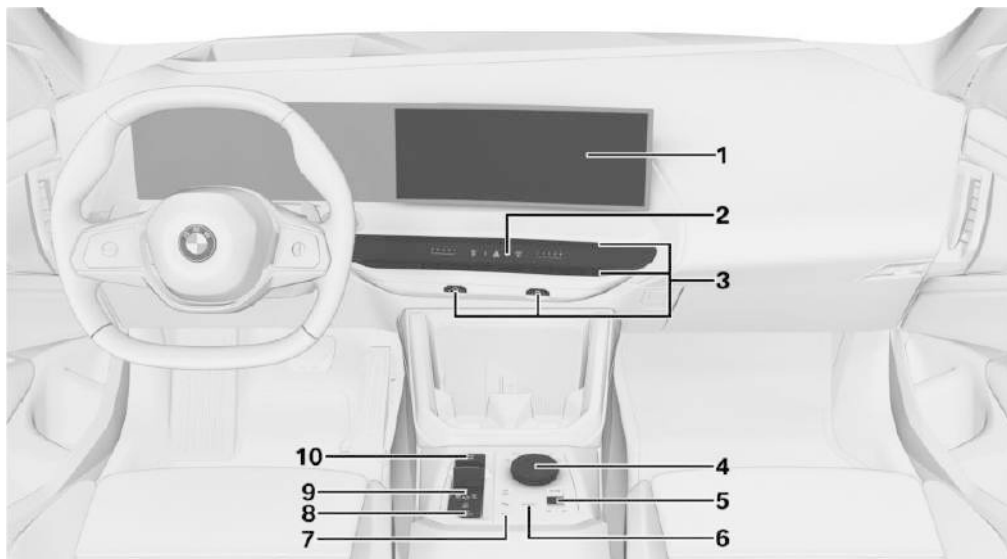

1 Басқару дисплейі [53](#)

2  Апаттық жарық сигналын беру жүйесі [461](#)



Жібіту режимі [339](#)



Артқы терезе жылытқышы [340](#)

3 Желдету [342](#)

4 Түймелері бар контроллер [59](#)

5 Ойын-сауық жүйесінің басқару құралдары, навигация, ойын-сауық, байланыс жүйесінің пайдаланушы нұсқаулығын қараңыз [6](#)

 Дыбыс деңгейін реттеу



 Келесі радиостанция, трек

 Алдыңғы радиостанция/трек

6  My Modes [149](#)

7  Тұраққа қою кезіндегі көмекші жүйелер [294](#)

 Жүру баптауларының мәзірі [60](#)

- 8  Автоматты түрде ұстау [154](#)
-  Тұрақ тежегіші [151](#)
- 9 Селектор тұтқасы [142](#)
- 10  Жүруге дайын режимін қосу/өшіру [139](#)

Төбенің аймағында

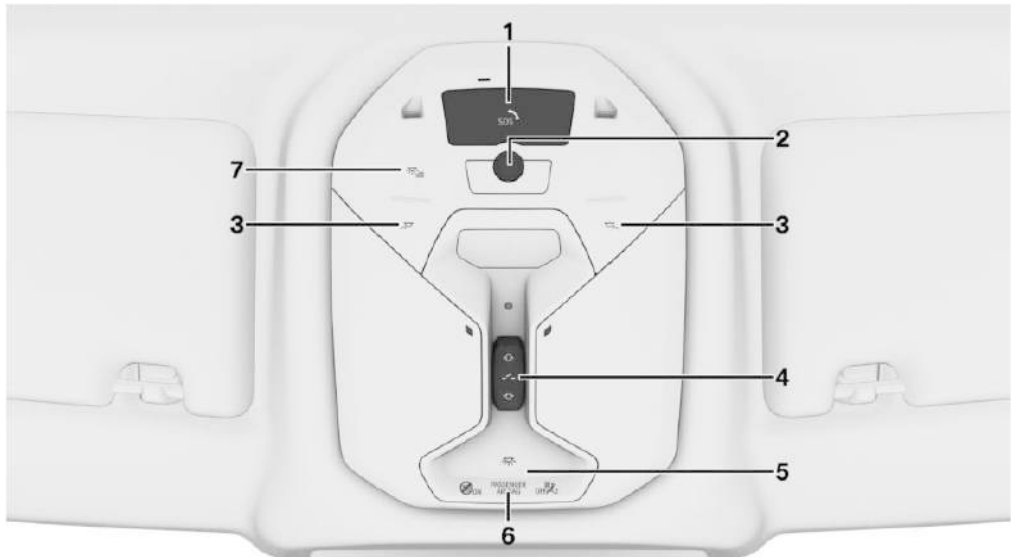

- 1  Төтенше қоңырау шалу, SOS [462](#)
- 2 Бейнекамера
Салон камерасы [357](#)
- 3  Кітап оқу шамдары [191](#)
- 4 Әйнек люк [109](#)
- 5  Салонды жарықтандыруға арналған жарық аспаптары [190](#)
- 6  Экспорттық нұсқаға байланысты: Алдыңғы жолаушының үрлемелі қауіпсіздік жастығының бақылау шамы [200](#)
- 7  Салонды жарықтандыру мәзірі [60](#)

Автокөлік датчиктері

Автокөліктің жабдықталуы

Бұл тарауда белгілі бір автокөлікте болмаса да, модельге байланысты қазір қолжетімді немесе болашақта қолжетімді болатын жинақтама, жүйелер мен функциялардың нұсқалары сипатталған.

Қосымша ақпарат:

Көлік құралының жинақтамасы, 9-бетті қараңыз.

Шолу

Жабдыққа байланысты автокөлікте келесі камералар мен датчиктер орнатылады:

- ▷ Алдыңғы бейнекамера.
- ▷ Алдыңғы әйнектің артындағы камера.
- ▷ Сыртқы айналардағы бейнекамералар.
- ▷ Артқы көрініс камерасы.
- ▷ Алдыңғы радар датчигі.
- ▷ Қапталдағы радар датчиктері, алдыңғы.
- ▷ Қапталдағы радар датчиктері, артқы.
- ▷ Алдыңғы және артқы бампердегі ультрадыбыстық датчиктер.
- ▷ Бүйірлік ультрадыбыстық датчиктер.

Бейнекамералар

Алдыңғы бейнекамера



Алдыңғы бейнекамера радиатор торында орналасқан.

Алдыңғы әйнектің артындағы камера

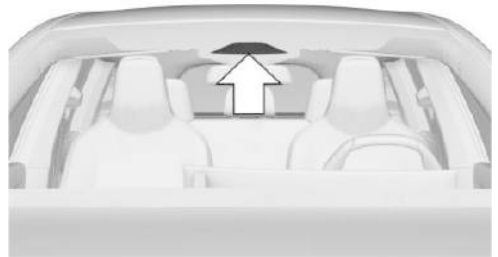

Алдыңғы әйнектің артындағы камера салон айнасы аймағында орналасқан.

Сыртқы артқы көрініс айнасындағы камералар

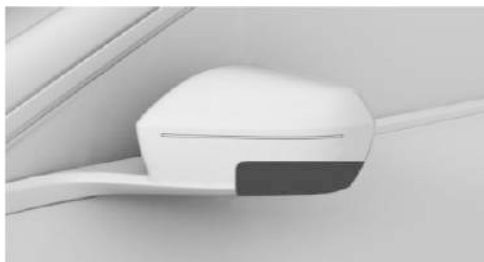

Сыртқы айналар корпусының төменгі бөлігінде бір бейнекамера бар.

Артқы көрініс камерасы



Артқы көрініс камерасы нөмір белгісі бар тақтайша үстінде орналасқан.

Камералардың жұмыс істеу шарттары

Камералардың дұрыс жұмыс істеуі үшін олардың аймағы таза және бос болуы тиіс.

Қосымша ақпарат:

- ▷ Көлік құралын жуу, [471](#)-бетті қараңыз.
- ▷ Автокөлікке күтім жасау, [473](#)-бетті қараңыз.

Камералардың жүйелік шектеулері

Камералар шектеулермен істеуі мүмкін және кейбір жағдайларда дәл емес кескін шығаруы мүмкін, мысалы, келесі жағдайларда:

- ▷ Қалың тұман болғанда, жаңбыр немесе қар жауған кезде.

- ▷ Тік өрде немесе еңісте.
- ▷ Тар бұрылыстарда.
- ▷ Егер камераның көру аймағы жабық болса, мысалы, әйнектің немесе жапсырмалардың булануына байланысты.
- ▷ Камера объективі ластанған немесе зақымдалған кезде.
- ▷ Сыртқы артқы көрініс айналары жиылған кезде.
- ▷ Есіктер ашық немесе жұқсалғыш ашық күйде.
- ▷ Қорсыдан қарқынды жарық түскенде немесе қатты шағылысқанда, мысалы, күн көкжиектен төмен болған кезде.
- ▷ Қараңғыда.
- ▷ Камера жоғары температураға байланысты қызып кетеді және уақытша өшеді.
- ▷ Көлік құралын жеткізгеннен кейін камераны калибрлеу кезінде.

Жүйелік шектеулерге жеткенде автокөлік параметрлерін басқару жүйесінің хабарламасы көрсетіледі.

Радиолокациялық датчиктер

Қауіпсіздік техникасы бойынша нұсқау

АБАЙЛАҢЫЗ

Өзара кедергілер сияқты сыртқы факторлар автомобильдің радар датчиктерінің және сол арқылы жүргізушіге көмек көрсету жүйелерінің жұмысын бұзуы мүмкін. Апатқа ұшырау, жарақат алу және материалдық зиян келтіру қаупі бар. Жолдағы жағдайды қадағалаңыз, әрдайым рульге және тежеуге дайын болыңыз, тиісті жағдайларда белсенді әрекет етіңіз.

Алдыңғы радар датчигі



Алдыңғы радар датчигі радиатор торында орналасқан.

Бүйірлік радиолокациялық датчиктер, алдыңғы



Радар датчиктері алдыңғы бампердің бүйірінде орналасқан.

Бүйірлік радиолокациялық датчиктер, артқы

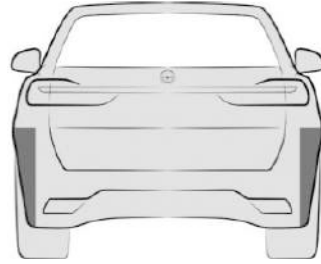

Радар датчиктері артқы бампердің бүйірінде орналасқан.

Радиолокациялық датчиктердің жұмыс істеу шарттары

Радар датчиктерінің дұрыс жұмыс істеуі үшін радар датчиктерінің аймақтары таза және көлегейленбеген болуы тиіс. Қосымша ақпарат:

- ▷ Көлік құралын жуу, [471](#)-бетті қараңыз.
- ▷ Автокөлікке күтім жасау, [473](#)-бетті қараңыз.

Радар датчиктертердің жүйелік шектеулері

Радиолокациялық датчиктер жұмыс істемеуі немесе шектеулермен жұмыс істемеуі мүмкін, мысалы, келесі жағдайларда:

- ▷ Датчиктер ластанған кезде.
- ▷ Датчиктерге мұз қатқан кезде.
- ▷ Датчиктер жабылған кезде, мысалы, жапсырмалармен, үлдірмен немесе нөмірлік белгімен.
- ▷ Дұрыс бағытталмаған датчиктерге байланысты, мысалы, тұраққа қою кезінде зақымдалуға байланысты.
- ▷ Егер датчиктің әрекет ету ауқымы, мысалы, шығыңқы жүкпен жабылған болса.
- ▷ Егер датчиктердің әрекет ету ауқымы, мысалы, көлікжай қабырғаларымен,

бұталармен, күртік қармен, автокөліктермен немесе тіркемелермен жабық тұрса.

- ▷ Датчиктердің жанында лак-бояу жұмыстары орынсыз жүргізілгеннен кейін.
- ▷ Тік өрде немесе еңісте.

Жүйелік шектеулерге жеткенде автокөлік параметрлерін басқару жүйесінің хабарламасы көрсетіледі.

Ультрадыбыстық датчиктер

Алдыңғы ультрадыбыстық датчиктер

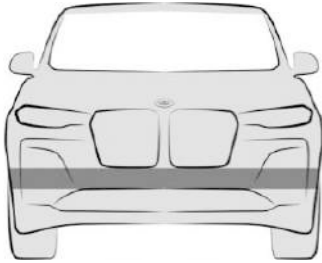

Тұраққа қою жүйесінің ультрадыбыстық датчиктері алдыңғы бамперде орналасқан.

Артқы ультрадыбыстық датчиктер

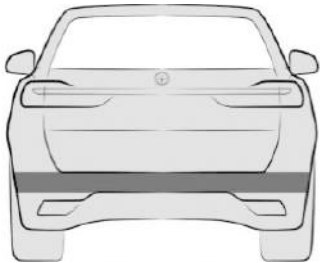

Тұраққа қою жүйелерінің ультрадыбыстық датчиктері артқы датчикте орналасқан.

Бүйірлік ультрадыбыстық датчиктер

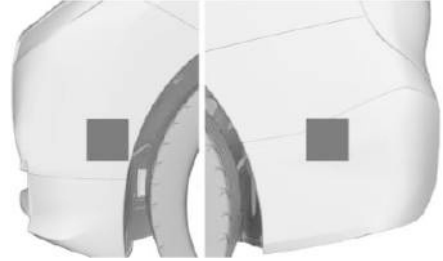

Тұраққа қою жүйелерінің ультрадыбыстық датчиктері алдыңғы және артқы бампердің бүйірінде орналасқан.

Ультрадыбыстық датчиктердің жұмыс істеу шарттары

Ультрадыбыстық датчиктердің дұрыс жұмыс істеуі үшін ультрадыбыстық датчиктердің аймақтары таза және көлегейленбеген болуы тиіс.

Қосымша ақпарат:

- ▷ Көлік құралын жуу, [471](#)-бетті қараңыз.
- ▷ Автокөлікке күтім жасау, [473](#)-бетті қараңыз.

Ультрадыбыстық датчиктердің жүйелік шектеулері

Ультрадыбыстық өлшеу арқылы нысандарды танудың физикалық шегі болуы мүмкін, мысалы, келесі жағдайларда:

- ▷ Датчиктер ластанғанда немесе, мысалы, жапсырмалармен жабылғанда.
- ▷ Дұрыс бағытталмаған датчиктерге байланысты, мысалы, тұраққа қою кезінде зақымдалуға байланысты.
- ▷ Датчиктердің жанында лак-бояу жұмыстары орынсыз жүргізілгеннен кейін.
- ▷ Балалар мен жануарларды тану.

- ▷ Плащ секілді белгілі бір киім киген адамдар.
- ▷ Кедергілер мен қозғалыс жолағының шетіндегі адамдар үшін.
- ▷ Ультрадыбыстық жүйенің жұмысындағы сыртқы кедергілер, мысалы, өтіп бара жатқан автокөліктер, жабдықтың қатты дыбысы немесе басқа ультрадыбыс көздері.
- ▷ Белгілі бір ауа райы жағдайында, мысалы, жоғары ылғалдылық, жаңбыр, қар, аяз, қатты ыстық немесе қатты жел.
- ▷ Басқа автомобильдердің тіркемесінің тертесі немесе тарту-тіркеу құрылғысы.
- ▷ Жұқа немесе сына тәрізді заттар үшін.
- ▷ Қозғалатын нысандарды тану.
- ▷ Жоғары орналасқан, шығыңқы нысандар үшін, мысалы, қабырғалардың шығыңқы жерлері.
- ▷ Бұрыштары, жиектері және тегіс беттері бар нысандар үшін.
- ▷ Жұқа немесе құрылымды беті бар объектілер, мысалы, сым тордан жасалған шарбақтар.
- ▷ Кеуекті беті бар заттар үшін.
- ▷ Шағын және аласа объектілер, мысалы, жәшіктер.
- ▷ Көрсетілетін, биік емес объектілер, мысалы, жиектастар датчиктердің көзден таса аймағына түсіп қалуы мүмкін.
- ▷ Жұмсақ кедергілер мен көбік қабығындағы кедергілер үшін.
- ▷ Өсімдіктер немесе бұталар үшін.
- ▷ Жуу қондырғылары мен жуғыштарда.
- ▷ Жолдың кедір-бұдыры, мысалы, жылдамдық бәсеңдеткіштер.
- ▷ Көп мөлшердегі пайдаланылған газ.

- ▷ Автокөліктің өлшемдерінен тыс жүктеме ультрадыбыстық датчиктерде есепке алынбайды.
- ▷ Тарту-тіркеу құрылғысының қақпағы қисайған кезде.

Жүйелік шектеулерге жеткенде автокөлік параметрлерін басқару жүйесінің хабарламасы көрсетіледі.

Көлік құралының жұмыс күйі

Автокөліктің жабдықтылуы

Бұл тарауда белгілі бір автокөлікте болмаса да, модельге байланысты қазір қолжетімді немесе болашақта қолжетімді болатын жинақтама, жүйелер мен функциялардың нұсқалары сипатталған.

Қосымша ақпарат:

Көлік құралының жинақтамасы, [9-бетті](#) қараңыз.

Жалпы ережелер

Жағдайға байланысты, автокөлік келесі үш жұмыс күйінің бірінде болуы мүмкін:

- ▷ Тыныштық күйі, [45-бетті](#) қараңыз
- ▷ Пайдалануға дайын режимі, [47-бет](#).
- ▷ Жүруге дайын режимі, [48-бет](#).

Шолу

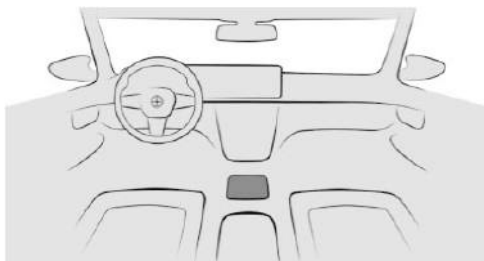

Жұмыстық күйді қолмен баптауға арналған басқару органдары орталық консольдің астыңғы бөлігінде орналасқан.

Басқару органы



Функция

Пайдалануға дайын немесе жүруге дайын режимін қосуға арналған Start/Stop түймесі.

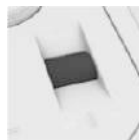

Тыныштық күйін немесе пайдалануға дайындық режимін қосуға арналған дыбыс күшінің реттегіші.

Тыныш күй

Жұмыс істеу принципі

Егер автокөлік тыныш күйде болса, ол өшірілген.

Автокөлік сыртынан ашылмағанша, сондай-ақ одан түскеннен және оны құлыптағаннан кейін тыныштық күйінде тұрады.

Қауіпсіздік техникасы бойынша нұсқаулар

АБАЙЛАҢЫЗ

Бекітілмеген автокөлік өздігінен қозғалып, сырғып кетуі мүмкін. Апатқа ұшырау, жарақат алу және материалдық зиян келтіру қаупі бар. Автокөліктен шықпас бұрын автокөлікті сырғып кетуден сақтандырып бекітіңіз.

Автокөліктің сырғып кетуден сақтандырып бекітілгеніне көз жеткізу үшін келесі әрекеттерді орындаңыз:

- ▷ Тұрақ тежегішін тартыңыз.
- ▷ Автоматтық беріліс қорабы: селектор тұтқасының Р күйіне қойылғанына көз жеткізіңіз.
- ▷ Механикалық беріліс қорабы: көтерілген кезде бірінші беріліс қосылғанына және төмен түсу кезінде артқа жүру берілісі қосылғанына көз жеткізіңіз.
- ▷ Өрде немесе еңісте тұраққа қойған кезде алдыңғы дөңгелектерді жиектастың шетіне қарай бұрыңыз.
- ▷ Өрде немесе еңісте тұраққа қойған кезде автокөлікті қосымша бекітіңіз, мысалы, сырғытпайтын тіреуішпен.

АБАЙЛАҢЫЗ

Қараусыз қалған балалар немесе жануарлар автокөлікті қозғалысқа келтіріп, өзіне және басқа жол қозғалысына қатысушыларға, мысаоы келесі әрекеттердің нәтижесінде қауіп төндіруі мүмкін:

- ▷ Пайдалануға дайын режимін қосу.
- ▷ Тұрақ тежегішін ажырату
- ▷ Есіктер мен терезелерді ашу және жабу.
- ▷ Селектор тұтқасын N күйіне орнату.
- ▷ Автокөлік жабдықтарын басқару.

Апатқа ұшырау, жарақат алу және материалдық зиян келтіру қаупі бар. Балаларды немесе жануарларды автокөлікте қараусыз қалдырмаңыз. Автокөліктен шыққан кезде автокөліктің кілтін өзіңізбен бірге алып, автокөлікті құлыптап кетіңіз.

Тыныш күйінің автоматты түрде орнауы

Автокөліктің тыныш күйі автоматты түрде орнатылады, мысалы, келесі жағдайларда:

- ▷ Егер автокөлік жүргізілмесе, бірнеше минуттан кейін.
- ▷ Аккумулятор батареясының заряды төмен болған кезде.
- ▷ iDrive қолданбасындағы баптауға байланысты: егер сапар аяқталғаннан кейін автокөліктен шыққан кезде алдыңғы есіктердің бірі немесе екеуі де ашылса.

Көптеген жағдайларда тыныш күйге автоматты түрде орнамайды: мысалы, телефон арқылы сөйлескенде немесе таяу жарық қосулы кезде.

Алдыңғы есіктерді ашқан кезде тыныш күйді қалпына келтіру

Сапардан кейін алдыңғы есіктер ашылған кезде тыныш күй орнайды. Ол үшін барлығы автокөліктен шығуы керек.

Функцияны белсендір немесе сөндіру үшін келесі мәзірге өтіңіз: «Приложения» (Қолданбалар) мәзірі/«Автомобиль» (Автокөлік)/«Двери и окна» (Есіктер мен терезелер)/«Блокировка/разблокировка» (Құлыптау/құлпын ашу)/«Выключить после открытия дверей» (Есіктер ашылғаннан кейін өшіру).

Тыныш күйді қолмен орнату



Тыныштық күйіне қолмен ауыстыру үшін орталық консольдегі дыбыс деңгейінің реттегішін барлық индикаторлар сөнгенше басып тұрыңыз.

Терең ұйқы режимі

Жұмыс істеу принципі

Белсендірілген терең ұйқы режимі бірнеше апта бойы ұзақ тұрақта тұрған көлік құралының аккумулятор батареясының таусылуына жол бермейді.

Терең ұйқы режимінде көлік құралдары ең қажетті жүйелерге дейін шектеледі.

Жалпы ережелер

Егер көлік құралын үш айдан ұзақ уақытқа есептен шығару жоспарланып отырса, нақты шараларды қабылдау қажет. Қосымша ақпаратты уәкілетті АТҚКС-тен, басқа білікті АТҚКС-тен немесе мамандандырылған ТҚКС-тен алуға болады.

Терең ұйқы режимін белсендіру/сөндіру

1. Терең ұйқы режимін белсендіру үшін келесі мәзірге өтіңіз: «Приложения» (Қолданбалар) мәзірі/«Автомобиль» (Автокөлік)/«Системные настройки» (Жүйе баптаулары)/«Режим глубокого сна» (Терең ұйқы режимі).
2. Қажетті баптауды таңдаңыз.

Жүруге дайын режимін қосқан кезде терең ұйқы режимі автоматты түрде сөнеді.

Автокөлікке кіру

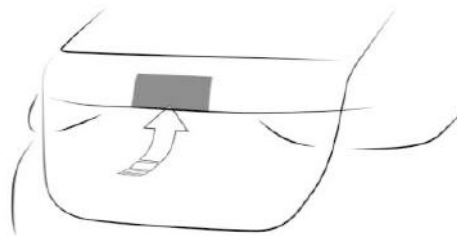

Автокөлікке терең ұйқы режимінде кіру үшін жүксалғыштағы түймені басыңыз. Бұл жағдайда терең ұйқы режимі белсенді күйінде қалады.

Жұмысқа дайын күй

Жұмыс істеу принципі

Пайдалануға дайын режимі қосұлы тұрғанда, көптеген функцияларды тұрақ кезінде басқаруға болады. Қажетті баптауларды орындауға болады.

Алдыңғы есіктерді сыртынан ашқаннан кейін, автокөлік пайдалануға дайын күйде тұр.

Пайдалануға дайын режимін қолмен қосу

Жалпы ережелер

Тыныш күй автоматты түрде орнатылғаннан кейін пайдалануға дайын режимін қолмен қайта қосуға болады.

Дыбыс деңгейін реттегіштің көмегімен



Орталық консольдегі дыбыс деңгейін реттегіштің көмегімен пайдалануға дайын режимін қосу қайта қосу үшін дыбыс деңгейін реттегішті басыңыз. Басқару дисплейі мен аспаптар тақтасы жанады.

Старт/Стоп түймесінің көмегімен



Орталық консольдегі Старт/Стоп түймесінің көмегімен пайдалануға дайын режимін қосу қайта қосу үшін

Старт/Стоп түймесін басыңыз. Басқару дисплейі мен аспаптар тақтасы жанады.

Аспаптар тақтасындағы көрсеткіш



Егер аспаптар тақтасында OFF көрсетіліп тұрса, онда пайдалануға дайын режимі қосылған, ал қозғалуға дайын режимі өшірілген.

Жүруге дайын

Жұмыс істеу принципі

Жүруге дайындық режимін қосу қозғалтқыштың оталуына сәйкес келеді.

Жалпы ережелер

Автокөліктің кейбір функцияларын Жүруге дайын қосылған кезде ғана басқаруға болады.

Қауіпсіздік техникасы бойынша нұсқаулар

ҚАУІП

Газ шығаратын түтік бітелген болса немесе желдету жеткіліксіз болса, денсаулыққа зиянды пайдаланылған газдар автокөліктің ішіне кіруі мүмкін. Пайдаланылған газдардың құрамында түсі мен иісі жоқ зиянды заттар бар. Үй-жайларда пайдаланылған газдар автокөліктің сыртында жиналуы мүмкін. Өмірге қауіп бар. Газ шығаратын түтікті бос ұстаңыз және жеткілікті желдетуді қамтамасыз етіңіз.

АБАЙЛАҢЫЗ

Бекітілмеген автокөлік өздігінен қозғалып, сырғып кетуі мүмкін. Апатқа ұшырау, жарақат алу және материалдық зиян келтіру қаупі бар. Автокөліктен шықпас бұрын автокөлікті сырғып кетуден сақтандырып бекітіңіз.

Автокөліктің сырғып кетуден сақтандырып бекітілгеніне көз жеткізу үшін келесі әрекеттерді орындаңыз:

- ▷ Тұрақ тежегішін тартыңыз.
- ▷ Автоматтық беріліс қорабы: селектор тұтқасының Р күйіне қойылғанына көз жеткізіңіз.
- ▷ Механикалық беріліс қорабы: көтерілген кезде бірінші беріліс қосылғанына және төмен түсу кезінде артқа жүру берілісі қосылғанына көз жеткізіңіз.
- ▷ Өрде немесе еңісте тұраққа қойған кезде алдыңғы дөңгелектерді жиектастың шетіне қарай бұрыңыз.
- ▷ Өрде немесе еңісте тұраққа қойған кезде автокөлікті қосымша бекітіңіз, мысалы, сырғытпайтын тіреуішпен.

ХАБАРЛАМА

Бірнеше рет іске қосу әрекеттері кезінде немесе кішкене үзіліспен бірнеше рет іске қосу кезінде стартер қызып кетуі мүмкін. Сондай-ақ, отын жанбайды немесе толық жанбайды, сондықтан катализатор қызып кетуі мүмкін. Мүлікке зиян келтіру қаупі бар. Жиі әрі жүйелі түрде іске қоспаңыз.

Жүруге дайын режимін қосу

Жүруге дайын режимін қосу үшін келесі әрекеттерді орындаңыз:

1. Тежегіш педальін басыңыз.
2. Орталық консольдегі Старт/Стоп түймесін басыңыз.

Аспаптар тақтасындағы бақылау және сигнал беру шамдарының көпшілігі әртүрлі уақыт жанып тұрады.

Жүруге дайын режимі қосұлы.

Қозғалтқыш стартері қозғалтқыш оталғанша қысқа уақыт ішінде автоматты түрде жұмыс істейді.

Бензинді қозғалтқыш

Бензинді қозғалтқышты оталдырғаннан кейін жетек қуатына бірден қол жеткізіле алмайды. Қозғалтқыш нұсқасына байланысты бұл 30 секундқа дейін уақыт алуы мүмкін. Бұл жағдайда автокөлік жылдамдықты әдеттен тыс үдетеді.

Қосымша ақпарат:

Қуат индикациясы, 169-бетті қараңыз.

Дизельді қозғалтқыш

Қозғалтқыш суық болғанда және 0 °С-тан төмен температурада автоматты түрде алдын ала қыздыруға байланысты оталдыру процесі сәл баяулауы мүмкін.

Автокөлік параметрлерін бақылау жүйесінің хабары көрсетіледі.

Толық жетек қуатына бірқатар жағдайларда қозғалтқышты оталдырғаннан кейін жұмыс температурасына дейін қызған кезде ғана қол жеткізіле алады. Ол үшін қозғалтқыштың температура индикаторын және қажет болған жағдайда қуат индикаторын қадағалаңыз. Бұл жағдайда автокөлік жылдамдықты әдеттен тыс үдетеді.

Қосымша ақпарат:

- ▷ Қозғалтқыш температурасының индикаторы, 170-бетті қараңыз.
- ▷ Қуат индикациясы, 169-бетті қараңыз.

Аспаптар тақтасындағы көрсеткіш

Қосылған жүруге дайын күйі жабдыққа, қозғалыс үшін қажетті ақпарат индикаторына немесе READY индикаторына байланысты аспаптар тақтасында көрсетіледі.

Жүруге дайын режимін өшіру

Жүруге дайын режимін өшіру үшін келесі әрекеттерді орындаңыз:

1. Автокөлік тоқтағаннан кейін тежегіш педальін басыңыз да, тұрақ тежегішін қосыңыз.
2. Орталық консольдегі Старт/Стоп түймесін басыңыз.
READY индикациясы сөніп, дыбыс сигналы естіледі.
Қозғалтқыш өшеді, ал автокөлік пайдалануға дайын режиміне ауысады.

Егер жүргізуші есігі ашылған кезде жүргізушінің қауіпсіздік белбеуі тағылмаған болса, жүруге дайындық күйі автоматты түрде өшіріледі.

BMW iDrive

Автокөліктің жабдықталуы

Бұл тарауда белгілі бір автокөлікте болмаса да, модельге байланысты қазір қолжетімді немесе болашақта қолжетімді болатын жинақтама, жүйелер мен функциялардың нұсқалары сипатталған.

Қосымша ақпарат:

Көлік құралының жинақтамасы, [9-бетті](#) қараңыз.

Басқару және индикация тұжырымдамасы

Жұмыс істеу принципі

BMW iDrive автокөлікті басқару және индикациялау тұжырымдамасын құрайды және көптеген функцияларды қамтиды. BMW iDrive көмегімен межелі орынды енгізу шеңберінде әріптер мен таңбаларды енгізуге немесе функцияларды белсендіруге немесе сөндіруге болады.

Жинақтамаға байланысты функцияларды басқару келесідей жүзеге асырылуы мүмкін:

- ▷ Басқару дисплейінің көмегімен.
- ▷ Контроллер арқылы.
- ▷ BMW Intelligent Personal Assistant көмегімен.
- ▷ Автокөліктегі басқару органдарының көмегімен.

Қосымша ақпарат:

Аспаптар тақтасы, [51-бетті](#) қараңыз.

Қауіпсіздік техникасы бойынша нұсқау

АБАЙЛАҢЫЗ



Қозғалыс кезінде кіріктірілген ақпараттық жүйелер мен байланыс құрылғыларын басқару, қоршаған жол жағдайынан алаңдатуы мүмкін. Автокөлікті басқара алмай қалуыңыз мүмкін. Апатқа ұшырау, жарақат алу және материалдық зиян келтіру қаупі бар. Жол жағдайы рұқсат етсе ғана жүйелерді немесе құрылғыларды басқарыңыз. Қажет болса, автокөлік тоқтап тұрған кезде жүйелерді немесе құрылғыларды тоқтатыңыз және басқарыңыз.



Енгізу және кескіні

Әріптер мен сандарды енгізу

Әріптер мен сандарды, мысалы, межелі орынды енгізген кезде енгізуге болады.

Жинақтамаға байланысты әріптер мен сандарды контроллер, тачпад, басқару дисплейі немесе дауыспен басқару арқылы енгізуге болады.

Таңба	Функция
	Бас әріптер/кіші әріптер арасында ауысу.
	Бос орын енгізу.
EN	Тілдер арасында ауысыңыз.
	Дауыспен енгізуді қолданыңыз.
OK	Енгізуді растаңыз.





Таңба	Функция
	Таңбаны түрту: әріпті немесе санды жою.
	Таңбаны басып тұру: барлық әріптерді немесе сандарды жою.

Енгізуді салыстыру

Дерекқордан деректерді енгізу кезінде, мысалы, контактілер, енгізілген әр әріппен немесе таңбамен таңдау біртіндеп шектеледі немесе сәйкесінше кеңейеді.

Функцияларды қосу/өшіру

Кейбір мәзір элементтері үшін таңбалар орнатылған. Функцияны белсендіру немесе сөндіру үшін келесі мәзір тармағын таңдаңыз.

Таңба	Мәні
 	Функция іске қосылды.
 	Функция өшірілді.
	Функцияларды басқару дисплейіндегі түйменің көмегімен белсендіруге немесе сөндіруге болады. Егер функция түспен белгіленіп тұрса, бұл осы функцияның белсендірілгенін білдіреді.

BMW Curved Display

Жұмыс істеу принципі

BMW Curved Display — жүргізушіге қарай иілген, аспаптар тақтасындағы тұтас дисплей. BMW Curved Display жүргізуші жағындағы аспаптар тақтасы мен басқару дисплейін қамтиды.

Күтім бөлімінде көрсетілген BMW Curved Display-ді тазалау нұсқауларын орындаңыз.

Қосымша ақпарат:

Арнайы бөліктерге күтім жасау, [475-бетті](#) қараңыз.

Шолу



- 1 Аспаптар тақтасы [51](#)
- 2 Басқару дисплейі [53](#)

Аспаптар тақтасы

Жұмыс істеу принципі

Аспаптар тақтасында жылдамдық, уақыт, жүріс қоры, температура индикаторы, бақылау және сигнал шамдары сияқты әртүрлі цифрлық индикаторлар бар.

Руль дөңгелегіндегі түймелердің көмегімен аспаптар тақтасының құрастырылуын және орталық индикация өрісінің мазмұнын, мысалы, сапар туралы деректерді конфигурациялауға болады. Өзге индикацияларды, мысалы, екінші нақты жылдамдықты басқару дисплейінде баптауға болады.

Қауіпсіздік техникасы бойынша нұсқау

⚠ АБАЙЛАҢЫЗ

Қозғалыс туралы ақпарат индикаторлары істен шыққан жағдайда, мысалы, спидометрде жылдамдық көрсеткіштері болмаған жағдайда, автокөлікті пайдалануға тыйым салынады. Апатқа ұшырау, жарақат алу және материалдық зиян келтіру қаупі бар. Көлікті дереу қауіпсіз жерге тұраққа қойыңыз. Кейбір жағдайларда жұмыстағы ақауды жүруге дайын режимін өшіру және қайта белсендіру, содан кейін қозғалысты жалғастыру арқылы жоюға болады. Егер жұмыстағы ақауды жою мүмкін болмаса, жүйені уәкілетті АТҚКС-та, басқа білікті АТҚКС-та немесе мамандандырылған ТҚКС-та тексеріңіз.

Шолу

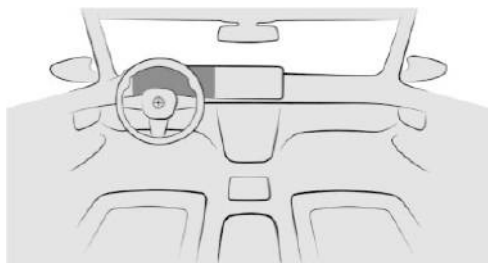

Аспаптар тақтасы.

Аспаптар тақтасындағы индикация өрістері

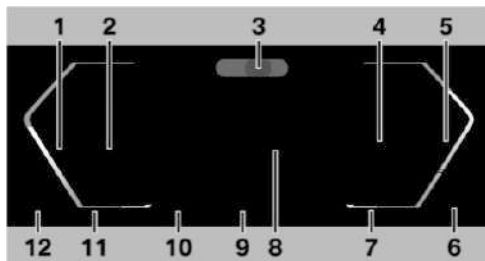

- 1** спидометрдің көрсеткіші
- 2** Жүргізушінің көмекші жүйелері [255](#)
Тұраққа қою кезіндегі көмекші жүйелер [294](#)
- 3** Жүргізушінің назар аудару камерасы [247](#)
- 4** Автокөлік параметрлерін басқару жүйесі [159](#)
Селектор тұтқасы күйінің индикаторы [142](#)
Ұсынылатын беріліс индикаторы [168](#)
Таңдау тізімдері [168](#)
Отын үнемдеп жүргізу бойынша ұсыныстар [399](#)
- 5** Қуат индикациясы [169](#)
Тахометр [170](#)
- 6** Қозғалтқыш температурасы [170](#)
- 7** Сыртқы температура [171](#)
- 8** Орталық индикатор өрісі [172](#)
Shift Lights [171](#)
- 9** My Modes жүру режимі [149](#)
- 10** Жылдамдықты шектеу индикаторы [255](#)
Жылдамдықты шектеу көмекшісі [287](#)
- 11** Уақыт [175](#)
- 12** Отын деңгейінің индикаторы [175](#)
Жүріс қоры [176](#)

Кейбір индикаторлардың күйлері, мысалы, селектор тұтқасы күйінің орналасу индикаторы әртүрлі болуы мүмкін.

Аспаптар тақтасындағы индикация пайдаланушы нұсқаулығындағы суреттерден біршама өзгеше болуы мүмкін.

Қосымша ақпарат:

Бақылау және сигнал шамдары, 160-бетті қараңыз.

Рульдегі басқару құралдары

Басқару Функция органы



Аспаптар тақтасында мәзір жолағын көрсету.



Бедерлі дөңгелекшені айналдыру: таңдауды жоғары немесе төмен айналдыру.

Бедерлі дөңгелекшені сәйкес бағытта еңкейту: таңдауды солға немесе оңға жылжыту.

Бедерлі дөңгелекшені басу: таңдауды растау.

Құрылым конфигурациясы

Аспаптар тақтасының құрылымы тиісті жүру режиміне бейімделеді.



1.  Рульдегі баптаулар түймесін басыңыз.
Мәзір жолағы аспаптар тақтасында көрсетіледі.
2. «LAYOUT»
Қажет болса, рульдегі бедерлі дөңгелекшені жылжыту арқылы мәзірді таңдаңыз.
3. Рульдегі бедерлі дөңгелекшені пайдаланып, қажетті баптауды таңдаңыз.

Баптаулар

Кейбір индикаторларды жеке-жеке баптауға болады, мысалы, екінші нақты жылдамдық.

1. Келесі мәзірге өтіңіз: «Приложения» (Қолданбалар) мәзірі/«Автомобиль» (Автокөлік)/«Дисплей» (Дисплейлер)/«Панель приборов» (Аспаптар тақтасы).
2. Қажетті баптауды таңдаңыз.

Басқару дисплейі

Жұмыс істеу принципі

Басқару дисплейінде iDrive функциясы көрсетіледі.

Басқару дисплейі автоматты түрде (егер ол басқаруға қажет болса) немесе автокөліктің құлыптарын ашқан кезде қосылады.

Сонымен қатар басқару дисплейін қолмен қосуға және өшіруге болады.

BMW iDrive бас мәзірі әртүрлі аймақтарға, мысалы, мәзір жолақтарына, күй туралы ақпаратқа және виджеттерге бөлінген.

Әртүрлі баптауларды орындауға, мысалы, басқару дисплейінің жарықтығын реттеуге болады.

Қауіпсіздік техникасы бойынша нұсқау

АБАЙЛАҢЫЗ

Дисплейдің алдындағы аймақтағы заттар жылжып, оны зақымдауы мүмкін. Жарақат алу және мүлікке зиян келтіру қаупі бар. Дисплейдің алдындағы аймаққа заттарды қоймаңыз.

Шолу

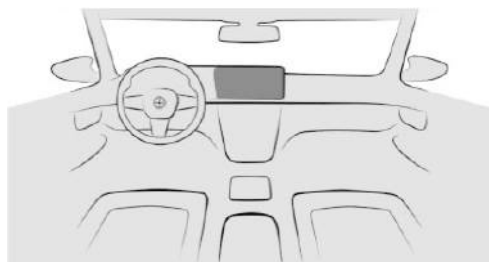

Басқару дисплейі орталық консольдің үстінде аспаптар тақтасында орналасқан.

Басқару дисплейін қосу/өшіру

Басқару дисплейі автокөліктің құлпын ашқаннан кейін, сондай-ақ басқару үшін қажет болса, автоматты түрде қосылады.

Белгілі бір жағдайларда, мысалы, егер бірнеше минут ішінде автокөлікте бірде-бір әрекет жасалмаса, басқару дисплейі автоматты түрде өшеді.

Басқару дисплейін қолмен де өшіруге болады.

1. Басқару дисплейі бетін жоғарыдан төмен қарай сырғытыңыз.
2. «Выключить дисплей управления» (Басқару дисплейін өшіру)

Қайта өшіру үшін басқару дисплейін түртіңіз.

Бас мәзір

Жалпы ережелер

Басқару дисплейіндегі бас мәзір әртүрлі аймақтарға бөлінеді.

Шолу

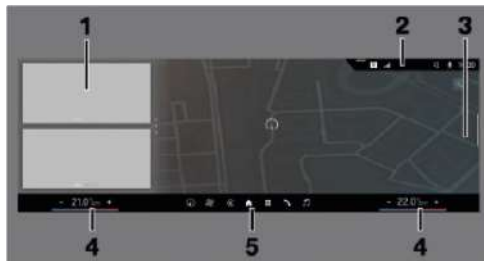

- 1 Виджеттер
- 2 Күй туралы ақпарат
- 3 Бас дисплейдің конфигурация жолағы
- 4 Температураны реттеу
- 5 Мәзір жолағы

Мәзір жолағы

Жалпы ережелер

Бөтен жеткізушілердің қолданбаларын қолданған кезде мәзір жолағы көрсетілмейі мүмкін. Мәзір жолағын қайтадан көрсету үшін басқару дисплейінің астыңғы жиегінен бастап саусағыңызды жүргізіңіз немесе түймені басыңыз.

Бас мәзір

🏠 Бас мәзірді кез келген мәзірден шақыруға болады.

Кондиционер мәзірі

🌀 Желдеткіш мәзірі желдеткіштің барлық функцияларына қол жеткізуге мүмкіндік береді.

Қолданбалар мәзірі

📱 Қолданбалар мәзірі көлік құралының барлық қолданбалары мен жүйелеріне қолжетімділікті қамтамасыз етеді. Белгілі бір қолданбаны іздеуді жеңілдету үшін сүзгіні таңдауға болады. Соңғы таңдалған сүзгі сақталады. Қажетті қолданбаны қарап көру үшін қажет болса, сүзгіні ауыстырыңыз.

Apple CarPlay ©

 Apple CarPlay мәзірі экспорттық орындалуға және қосылған функцияға байланысты бәс мәзірде көрсетіледі. Apple CarPlay үйлесімді Apple iPhone таңдалған функцияларын iDrive арқылы қауіпсіз пайдалануға мүмкіндік береді.

Android Auto ©

 Android Auto мәзірі экспорттық орындалуға және қосылған функцияға байланысты бәс мәзірде көрсетіледі. Android Auto таңдалған үйлесімді смартфон функцияларын iDrive арқылы Android операциялық жүйесімен қауіпсіз пайдалануға мүмкіндік береді.

Виджеттер

Виджеттер нақты уақыттағы ақпаратты және карта немесе навигация сияқты динамикалық мазмұнды көрсетеді. Виджеттер бір мезгілде түйменің қызметін атқарады және сәйкес мәзіріне немесе ең маңызды функцияларға өтуге мүмкіндік береді.

Бас дисплей





Бас дисплей нақты уақыттағы ақпаратты және навигациялық жүйе картасы сияқты динамикалық мазмұнды көрсетеді. Сонымен қатар бұл дисплейде экрандағы түймелерді көрсетеді, бұл сәйкес мәзірге өтуге мүмкіндік береді.

Күй туралы ақпарат

Жалпы ережелер

Күй туралы ақпарат басқару дисплейінің үстіңгі бөлігінде таңбалар түрінде көрсетіледі. Жинақтамаға және экспорттық нұсқасына байланысты әр түрлі символдар қолжетімді.





Телефон күйі туралы ақпарат

Таңба	Мәні
	Ағымдағы шақыру.
	Деректерді беру мүмкін емес.
	Сигнал деңгейі.
	SIM картасы жоқ.
	Сымсыз зарядтау белсенді.

Ойын-сауық жүйесінің күйі туралы ақпарат

Таңба	Мәні
	USB-аудио.
	Аудио Bluetooth.
	Смартфоннан аудио.
	Spotify қызметі бар Connected Music.
	WLAN.
	Apple CarPlay.
	Android Auto.

Күй туралы ақпарат, хабарламалар

Таңба	Мәні
	Хабарламалар саны.
	Автоматтық диагностика жүйесінің хабары.
	Жол туралы ақпарат.
	Хабарлама.

Қосымша ақпарат:

Навигация, ойын-сауық және байланыс жүйелеріне арналған пайдаланушы нұсқаулығы, 6-бетті қараңыз.

Күй туралы басқа ақпарат

Таңба	Мәні
	Дыбыс сигналын беру функциясы қосұлы.
	Дыбыс сигналдарын беру функциясы өшірілген.
	Белсендіру фразасы қосылып тұр.
	BMW ID немесе жүргізуші профилі.
	Межелі жерге белсенді түрде жеткізу.
	Жылдам қол жеткізу функциясын шақыру
	Тұраққа қойған кезде қашықтықты басқару жүйесі: дыбыс сөндірілді.

Бас дисплейді баптау

Бас мәзірде негізгі дисплейді баптауға болады.

1.  Бас мәзір таңбасын басыңыз.
2. Экранның оң жағындағы конфигурация панелін солға қарай сырғытыңыз.
3. Қажетті бас экранды таңдаңыз.

Жылдам қол жеткізу

Жылдам қол жеткізу көмегімен белгілі функцияларды және жеке бетбелгілерді шақыруға болады.

Функция	Басқару
Жылдам қол жеткізуді көрсету.	Басқару дисплейі бетін жоғарыдан төмен қарай сырғытыңыз. Контроллерді жоғары жылжытыңыз. — Экранның үстіңгі бөлігіндегі таңбаны басыңыз.
Жылдам қол жеткізуді жасыру.	Басқару дисплейі бетін төменнен жоғары қарай сырғытыңыз. Контроллерді төмен жылжытыңыз.

Бетбелгілер

Жұмыс істеу принципі

Бетбелгілер, мысалы, жиі қолданылатын функцияларға жылдам қол жеткізуді қамтамасыз етеді. Бетбелгілерді тез қол жеткізу арқылы шақыруға және пайдаланушының қалауы бойынша баптауға болады. Бетбелгілер ретінде, мысалы, келесі функциялар анықтала алады:

- ▷ Радиостанциялар.
- ▷ Межелі орындар.
- ▷ Телефондардың нөмірлері.
- ▷ Белгілі бір мәзірлерге ауысулар.
- ▷ Функциялар.

Бетбелгілерді сақтау

Бетбелгілерді тек белсенді BMW ID немесе жүргізуші профилі бар болса ғана жасауға болады.

1. Қажетті функцияны басып тұрыңыз.
2. «Добавить в закладки» (Бетбелгіге қосу).

Бетбелгілерді сондай-ақ тез қол жеткізу мәзірінде сақтауға болады.

Бетбелгілерді таңдау

1. Бетбелгілерді таңдау үшін саусағыңызды басқару дисплейінің бетімен жоғарыдан төмен қарай сырғытыңыз.
2. Қажетті бетбелгіні таңдаңыз.

Функция бірден орындалады. Бұл, мысалы, телефон нөмірін таңдағанда бірден байланыс орнатылатынын білдіреді.

Бетбелгілерді сұрыптау

1. Бетбелгілерді сұрыптау үшін саусағыңызды басқару дисплейінің бетімен жоғарыдан төмен қарай сырғытыңыз.
2. Қажетті бетбелгіні ұстап тұрып, оны қажетті күйге жылжытыңыз.

Бетбелгілерді жою

1. Бетбелгілерді жою үшін саусағыңызды басқару дисплейінің бетімен жоғарыдан төмен қарай сырғытыңыз.
2. Қажетті бетбелгіні басып тұрыңыз.
3.  Қажетті бетбелгіні жою үшін таңбаны түртіңіз.

Баптаулар

Жарық деңгейін баптау

1. Басқару дисплейінің жарықтығын баптау үшін келесі мәзірге өтіңіз: «Приложения» (Қолданбалар) мәзірі/«Автомобиль» (Автокөлік)/«Дисплеи»/«Ярк. перед. панели» (Алдыңғы панельдің жарықтығы)/«Яркость ночью» (Түндегі жарықтық).
2. Қажетті баптауды таңдаңыз.

Жарықтандыруға байланысты жарықтық деңгейінің өзгеруі бірден байқалмауы мүмкін.

Дыбыстық растауды қосу/өшіру

1. Басқару дисплейінің дыбыстық растауын белсендіру немесе сөндіру үшін келесі мәзір тармағын шақырыңыз: «Приложения» (Қолданбалар) мәзірі/«Звук» (Дыбыс)/«Тачскрин».

2. Қажетті баптауды таңдаңыз.

Жүйе жұмысының физикалық шектері

Мысалы, қарқынды күн сәулесінен туындаған басқару дисплейінің тым жоғары температурасы жарық деңгейінің төмендеуіне немесе толық сөнуіне әкелуі мүмкін. Температура төмендегеннен кейін, мысалы, салон ішіне көлеңке түсірілсе немесе кондиционер жүйесі қосылса, қалыпты жұмыс қалпына келеді.

Басқару дисплейі арқылы басқару

Жұмыс істеу принципі

Басқару дисплейі жинақтамаға байланысты сенсорлық экранмен жабдықталған.

Мәзір тармақтары мен виджеттерді басуға болады. Саусақтарыңызды басқару дисплейіне тигізбеңіз және заттарды қолданбаңыз.

Қолданбаларды сұрыптау

«Приложения» (Қолданбалар) мәзірінде қолданбалар тәртібін баптауға болады.

1. Қолданбалар мәзірін шақырыңыз.
2. Қажетті қолданба белгішесін басып тұрыңыз және оны қажетті күйге жылжытыңыз.

Мәтінмәндік мәзірді шығару

Мәзір элементіне байланысты мәтінмәндік мәзір басқа опциялармен бірге көрсетілуі мүмкін.

Мәнмәтіндік мәзірді шақыру үшін қажетті мәзір тармағын басып тұрыңыз.

Мәзірде әртүрлі аймақтар бар, мысалы:

- ▷ «Общая справка» (Жалпы анықтама): кіріктірілген пайдаланушы нұсқаулығы шақырылады.
- ▷ «Добавить в закладки» (Бетбелгілерге қосу): мәзір тармағы бетбелгі ретінде анықталады.

Картаны басқару

Навигациялық картаны басқару дисплейінде жылжытуға болады.

Функция	Басқару
Картаны жылжыту.	Саусақпен тиісті бағытта сырғытыңыз.
Картаны үлкейту/кішірейту.	Саусақтарыңызды біріктіріңіз немесе алшақтатыңыз.
Мәзірді көрсету.	Бір рет басыңыз.

Әліпби бойынша реттелген тізімдерді басқару

Контактілер әліпбилік тізіммен көрсетілген.

30-дан көп жазбадан тұратын тізімде қажетті бастапқы әріпке өту үшін әріптер панелінен әріпті таңдаңыз және дөңгелекшені жоғары не төмен айналдырыңыз.

Таңдаулы тізімнің үстіңгі бөлігінде көрсетіледі. Сандары бар жазбалар тізімнің соңында көрсетіледі.

Контроллер

Жұмыс істеу принципі

Контроллер мәзір элементтерін таңдап, баптауларды орындай алады. Мәзір түймелері арқылы тікелей қоңырау шалуға болады.

Шолу

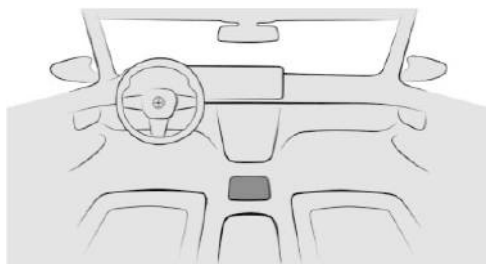

Контроллер орталық консольде орналасқан.

Контроллердегі түймелер

Түйме	Функция
	Бас мәзірді шақырыңыз.
	Media мәзірін шығару.
	Телефон мәзірін шақырыңыз.
	Навигация мәзірін шығару.
	Алдыңғы мәзірді шақырыңыз.

Басқару

- ▷ Мәзір тармақтарын ауыстырып-қосу үшін контроллерді айналдырыңыз.

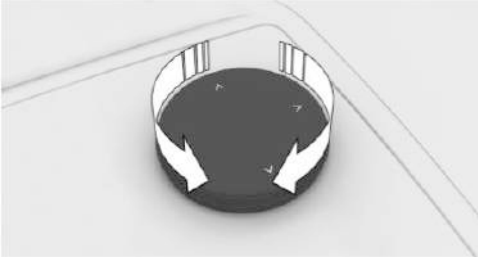

- ▷ Қажетті мәзір тармағын таңдау үшін контроллерді басыңыз.

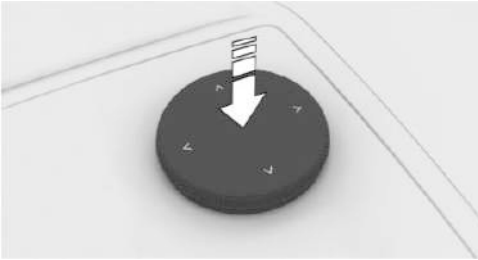

- ▷ Контроллерді төрт бағытта жылжытыңыз, мысалы мәзір тармақтарын аустырып-қосу үшін.

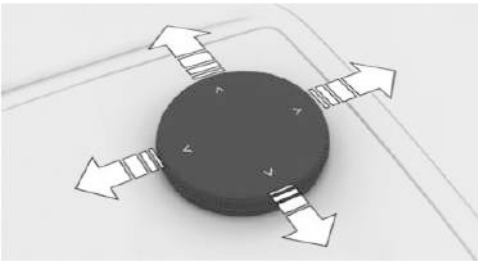

Контроллер арқылы басқару

Бас мәзірді шақыру



Бас мәзір түймесін басыңыз.

Дисплейде бас мәзір пайда болады.

Мәзір тармақтарын таңдау

1. Қажетті мәзір тармағы таңдалғанға дейін контроллерді айналдырыңыз.
2. Контроллерді басыңыз.

Виджеттерді таңдау

1. Контроллерді пайдаланып виджеттерді таңдаңыз.
2. Қажет болса, қажетті виджет таңдалғанға дейін контроллерді айналдырыңыз.
3. Контроллерді басыңыз.

Мәтінмәндік мәзірді шығару

Мәзір элементіне байланысты мәтінмәндік мәзір басқа опциялармен бірге көрсетілуі мүмкін.

1. Контроллерді пайдаланып қажетті мәзір тармағын таңдаңыз.
2. Контроллерді басып тұрыңыз.

Мәзірде әртүрлі аймақтар бар, мысалы:

- ▷ «Общая справка» (Жалпы анықтама); кіріктірілген пайдаланушы нұсқаулығы шақырылады.
- ▷ «Добавить в закладки» (Бетбелгілерге қосу); мәзір тармағы бетбелгі ретінде анықталады.

Әріптер мен сандарды енгізу

Әріптер мен сандарды тек автокөлік қозғалыссыз тұрғанда ғана енгізуге болады.



Енгізу

1. Контроллерді бұраңыз: әріпті немесе санды таңдаңыз.
2. **OK**: енгізуді растаңыз.

Қосымша ақпарат:

Жүйе тілін баптау, 63-бетті қараңыз.

Жазбаны жою

Таңба	Функция
	Контроллерді басы: әріпті немесе санды алып тастаңыз.
	Контроллерді басып тұру: барлық әріптерді немесе сандарды жою.

Әліпби бойынша реттелген тізімдерді басқару

30-дан астам жазбасы бар әліпбилік тізімдерде әріптер өрісінде жазбалар бар әріптер көрсетілуі мүмкін.

1. Контроллерді солға немесе оңға жылдам бұрыңыз.
2. Қажетті жазбаның бастапқы әрпін таңдаңыз.
Таңдалған әрпі бар тізімдегі бірінші жазба көрсетіледі.



Тікелей қолжетімділік түймелері

Жұмыс істеу принципі

Автокөлікте белгілі бір функцияларға арналған тікелей қолжетімділік түймелері бар, олардың көмегімен басқару дисплейінде тиісті мәзір тікелей шақырылады. Содан кейін iDrive арқылы басқаруды жалғастырыңыз.

Шолу

Тікелей қолжетімділік түймелері орталық консольде, бұрылыс көрсеткіштерінің/шалғай жарықтың ауыстырып қосқышында және төбеде орналасқан.

Түйме	Функция
	Орталық консольден автокөлік баптауларының мәзірін шақырыңыз.
	Бұрылыс көрсеткішінің иінтірегінен сыртқы жарықтандыру мәзірін шақырыңыз.
	Төбедегі салон жарығының мәзірін шақырыңыз.

BMW Intelligent Personal Assistant

Жұмыс істеу принципі

BMW Intelligent Personal Assistant — бұл әртүрлі көлік жүйелерін табиғи дауыспен басқаруды қамтамасыз ететін жеке көмекші.

Ақылды көмекші проактивті ұсыныстардың арқасында автокөлікті басқаруды жеңілдетеді. Ақылды көмекші экспорттық нұсқаға байланысты қолжетімді. Функциялар көлемі мен анықтау экспорттық нұсқаға байланысты әртүрлі болуы мүмкін.

Бөтен жеткізушілердің қолдау көрсетілетін дауыстық көмекшілерін қосылған смартфоннан автокөлікте пайдалануға болады.

Әртүрлі баптауларды, мысалы, ақылды көмекшінің ұсыныстарын орындауға болады.

Жүйеге жүргізуші мен жолаушы жағындағы арнайы микрофондар кіреді.

Пәрмендерді айту

>...<: пайдаланушы нұсқаулығында айтуға болатын пәрмендер жақшалармен белгіленген.

Пәрмендерді айту кезінде келесіні ескеріңіз:

- ▷ Пәрмендерді қалыпты дауыс деңгейімен айтыңыз. Микрофонға тікелей сөйлеу тілді тануды жақсартпайды.
- ▷ Пәрмендерді жайымен және қалыпты екпін және жылдамдықпен айтыңыз.

Жұмыс істеу үшін қажетті шарттар

Ақылды көмекшіге келесідей шарттар әрекет етеді:

- ▷ iDrive арқылы ақылды көмекші қолдайтын жүйе тілін баптау керек.
- ▷ Ақылды көмекшіні алғаш рет қолданар алдында қажет болса, тиісті тіл пакетін жүктеп алыңыз.
- ▷ Пәрмендер әрдайым орнатылған жүйе тілінде айтылуы тиіс.

Функциялардың толық көлеміне қол жеткізу үшін келесі функциялар іске қосылуы немесе оларға тапсырыс берілуі керек.

- ▷ Сөйлеу тілін онлайн-тану белсендірілген.
- ▷ Деректерді қорғау бөліміндегі барлық баптаулар белсендірілген.
- ▷ Белсендіру фразасы белсендірілген.
- ▷ Ұсыныстар белсендірілген.
- ▷ BMW ID немесе жүргізуші профилі белсендірілді.
- ▷ ConnectedDrive Store дүкеніндегі тиісті ConnectedDrive қызметтері брондалған.
- ▷ BMW Digital Premium жазылым рәсімделген.

Қосымша ақпарат:

- ▷ Жүйе тілін баптау, [63-бетті](#) қараңыз.
- ▷ Тілді онлайн тану, [63-бетті](#) қараңыз.
- ▷ Деректерді қорғау, [72-бетті](#) қараңыз.
- ▷ Дауыстық пәрмен, [61-бетті](#) қараңыз.
- ▷ Ұсыныстар алынған, [63-бетті](#) қараңыз.

Дауыспен басқару функциясын қосу

Жалпы ережелер

Дауыспен енгізуді белсендіру үшін келесідей мүмкіндіктер қолжетімді.

- ▷  Руть деңгелегіндегі микрофон түймесін басып қалыңыз.
- ▷ Белсендіру фразасын айтыңыз.

Рутьдегі микрофон түймесі

1.  Микрофон түймесімен дауыспен енгізуді белсендіру үшін руть деңгелегіндегі дауыспен енгізу түймесін басып қалыңыз.
Жүргізуші жақтағы микрофон белсенді.
2. Қажетті пәрменді айтыңыз.

Іске қосу үшін код сөзі

Жұмыс істеу принципі

Келесі белсендіру фразасын дауыстап айтқан кезде ақылды көмекші іске қосылады:
>Привет BMW< (Сәлем BMW). Жүргізуші жақтағы немесе жолаушы жақтағы микрофондар дауыстық пәрменнің қай жерде айтылғанына байланысты кейінгі дауыспен басқару кезінде белсенді болады.

Содан кейін, пәрменді айтыңыз. Дауыстық пәрмен мен пәрменді бір сөйлеммен кідіріссіз айтуға болады.

Белсендіру фразасын белсендіру/сөндіру

Белсендіру фразасын белсендіруге және сөндіруге болады.

Келесі мәзірге өтіңіз: «Приложения» (Қолданбалар) мәзірі/«Все» (Бәрі)/«Личный помощник» (Жеке көмекші)/«Настройки» (Баптаулар)/«Общие» (Жалпы)/«Активация с помощью голосового ввода» (Дауыспен енгізу көмегімен белсендіру).

Үшінші тарап жеткізушілерін белсендіру фразасы

Кейбір экспорттық нұсқаларда Siri немесе Amazon Alexa сияқты үшінші тарап дауыстық көмекшілері бар.

Siri қызметін пайдалану үшін смартфон Apple CarPlay арқылы қосылуы керек.

Қолдау көрсетілетін дауыстық көмекшілерді қосылған смартфоннан автокөлікте пайдалануға болады.

Алдын ала орнатылған BMW белсендіру фразасынан басқа, қосылған үшінші тарап провайдерлерінің дауыстық көмекшілерді белсендіру фразасын пайдалануға болады.

1. Келесі мәзірге өтіңіз: «Приложения» (Қолданбалар) мәзірі/«Автомобиль» (Автокөлік)/«Системные настройки» (Жүйе баптаулары)/«Голосовое управление» (Дауыспен басқару)/«Другие помощники» (Басқа көмекшілер).
2. Қажетті баптауды таңдаңыз.

Дауыспен басқарудан бас тарту

Дауыспен енгізудің күшін жою үшін келесідей мүмкіндіктер қолжетімді.



- ▷  Руль дөңгелегіндегі дауыспен енгізу түймесін тағы басыңыз.
- ▷ Келесі пәрменді айтыңыз: >Отмена< (Болдырма).
- ▷ Контроллерді оңға не солға жылжытыңыз.
- ▷ Контроллерді басыңыз.

Қолжетімді дауыстық пәрмендер

Жұмыс істеу принципі

Пәрмендердің көмегімен ақылды көмекшіге нұсқаулар беруге немесе сұрақтар қоюға болады.

Мысалы, контактілерге телефон соғуға, мекенжайға жолды навигациялауға, кондиционер функциялары секілді көлік

құралының жүйелеріне баптаулар жүргізуге немесе оларды дауыспен басқаруға болады.

Басқару дисплейіндегі ең маңызды ақпараттың көпшілігін мәзір тармақтары немесе тізімдегі жазбалар сияқты дауыстық пәрмендер ретінде пайдалануға болады.

Дауыспен басқару бойынша анықтама

Дауыспен басқару бойынша көмек алу үшін келесі пәрмендерді айтуға болады.

- ▷ >Голосовые команды< (Дауыстық пәрмендер): пәрмендердің ықтимал мысалдары айтылады.
- ▷ >Общая информация по голосовому управлению< (Дауысты басқару бойынша жалпы ақпарат): дауыспен басқарудың жұмыс істеу принципі туралы ақпаратты айтылады.
- ▷ >Справка< (Анықтама): дауыспен басқару кеңестері мен мысалдары айтылады.

Пәрмендердің мысалдары

Мысалдар ретінде келесі командаларды қолдануға болады.

- ▷ >Позвонить Ивану Петрову< (Иван Петровқа қоңырау шалу)
- ▷ >Ехать в аэропорт Домодедово< (Домодедово әуежайына бару)
- ▷ >Громче< (Қаттырақ) немесе >Тише< (Жайырақ)
- ▷ >Активировать кондиционирование< (Желдетуді іске қосыңыз)
- ▷ >Каков остаточный запас хода< (Қалған жүріс қоры қандай)
- ▷ >Режим Sport (Sport режимі)<

Басқару дисплейінде қосымша пәрмендердің мысалдары көрсетілуі мүмкін.

Келесі мәзірге өтіңіз: «Приложения» (Қолданбалар) мәзірі/«Автомобиль» (Автокөлік)/«Личный помощник» (Жеке көмекші)/«Примеры команд» (Пәрмендердің мысалдары).

Пәрмендердің мысалдары BMW Intelligent Personal Assistant виджетінде көрсетіледі.

Мәзір тармақтары

Мәзір тармақтарын тікелей ақылды көмекшінің көмегімен шақыруға болады. Мәзір тармақтарын басқару дисплейінде көрсетілгендей атаңыз. Мәзір тармақтарын айтқан кезде мәзір ретін сақтау қажет емес.

1. Дауыспен енгізуді белсендіріңіз.
2. >Media<
3. >Сохраненные станции<
(Сақталған станциялар)
Сақталған радиостанциялар басқару дисплейінде көрсетіледі.

Баптаулар

Жүйе тілін баптау

Ақылды көмекші қолдайтын жүйе тілін баптау керек. Қажет болса, тілдік пакет жүктеледі.

1. Келесі мәзірге өтіңіз: «Приложения» (Қолданбалар) мәзірі/«Автомобиль» (Автокөлік)/«Системные настройки» (Жүйе баптаулары)/«Язык (Language)» (Тіл).
2. Қажетті баптауды таңдаңыз.

Тілдер пакеттерін басқару

1. Тілдік пакеттерді басқару үшін келесі мәзірге жолды шақырыңыз: «Приложения» (Қолданбалар) мәзірі/«Все» (Бәрі)/«Личный помощник» (Жеке көмекші)/«Настройки» (Баптаулар)/«Общие» (Жалпы)/«Язык (Language)» (Тіл).
2. Қажетті баптауды таңдаңыз.

Ұсыныстар

Intelligent Personal Assistant көмекшісі дисплейде жеке ұсыныстарды көрсетеді. Ұсыныстарды қосып немесе өшіріп қоюға болады. Ұсыныстарды баптауға, мысалы, ұсыныстар көрсетілетін санаттарды таңдауға

немесе хабарландыру дыбысын қосуға/өшіруге болады.

1. Баптауларды беру үшін келесі мәзірге өтіңіз: «Приложения» (Қолданбалар) мәзірі/«Все» (Бәрі)/«Личный помощник» (Жеке көмекші)/«Настройки» (Баптаулар)/«Предложения» (Ұсыныстар).
2. Қажетті баптауды таңдаңыз.

Тілді онлайн тану

Тілді онлайн тану тілді тану сапасын және POI нысандары бойынша іздеу нәтижелерін жақсартады. Пайдалану үшін деректер шифрланған байланыс арқылы сервис провайдеріне беріледі және жергілікті жерде сақталады. Тілді онлайн тану барлық тілдерде қолжетімді емес. Экспорттық нұсқаға байланысты сөйлеу тілін онлайн тануды сөндіруге болады.

Келесі мәзірге өтіңіз: «Приложения» (Қолданбалар) мәзірі/«Все» (Бәрі)/«Личный помощник» (Жеке көмекші)/«Настройки» (Баптаулар)/«Общие» (Жалпы)/«Онлайн-обработка речи» (Сөйлеген сөзді онлайн өңдеу).

Көрсету баптауы

Ақылды көмекшінің көрсетілуін баптауға болады.

1. Келесі мәзірге өтіңіз: «Приложения» (Қолданбалар) мәзірі/«Все» (Бәрі)/«Личный помощник» (Жеке көмекші)/«Настройки» (Баптаулар)/«Общие» (Жалпы)/«Визуализация» (Визуалдандыру).
2. Қажетті баптауды таңдаңыз.

Үшінші тарап жеткізушілерінің дауыстық басқаруы

Жинақтамаға байланысты үшінші тарап жеткізушілерінің дауыстық басқаруын руль дөңгелегіндегі микрофон түймесін басу арқылы қосуға болады.

1. Келесі мәзірге өтіңіз: «Приложения» (Қолданбалар) мәзірі/«Автомобиль» (Автокөлік)/«Системные настройки» (Жүйе баптаулары)/«Голосовое управление» (Дауыспен басқару).
2. Қажетті баптауды таңдаңыз.

Дыбыс деңгейін реттеу

Дауыстық хабарландыру кезінде дыбыс деңгейін реттеу үшін дыбыс деңгейін реттегішті бұраңыз.

Бапталған дыбыс деңгейі басқа дыбыс көздері үшін дыбыс деңгейі өзгерген жағдайда да сақталады.

Смартфонның дауыспен басқару мүмкіндігін пайдалану

Құрылғыға байланысты, автокөлікке қосылған смартфонды дауыспен басқаруға болады.

Құрылғыны Apple CarPlay немесе Android Auto арқылы қосу керек.

1.  Руль дөңгелегіндегі дауыспен енгізу түймесін басыңыз да, 3 секундтай ұстап тұрыңыз.

Смартфонда дауыспен басқару іске қосылады.

Сәтті іске қосылған кезде басқару дисплейі растауды көрсетеді.

2.  Смартфонның дауыспен басқаруының күшін жою үшін руль дөңгелегіндегі дауыспен енгізу түймесін басыңыз.

Amazon Alexa Car Integration

Жұмыс істеу принципі

Amazon Alexa Car Integration қызметі жинақтама мен экспорттық нұсқаға байланысты қолжетімді. Alexa — Amazon-ның цифрлық көмекшісі. Amazon Alexa Car Integration Alexa-ны автокөлікте пайдалануға мүмкіндік береді. Қауіпсіздік мақсатында көлік жүргізу кезінде кейбір Alexa функциялары шектеулермен жұмыс істей алады.

Жұмыс істеу үшін қажетті шарттар

- ▷ BMW ID немесе жүргізуші профилі белсендірілді.
- ▷ Белсенді Amazon есептік жазбасы бар.

Amazon Alexa Car Integration белсендіру

Amazon Alexa Car Integration белсендіру автокөлік ішінде орын алады.

Баптау үшін автокөліктері Amazon Alexa қолданбасындағы нұсқауларды орындаңыз.

1. Amazon Alexa Car Integration белсендіру үшін келесі мәзірге өтіңіз: «Приложения» (Қолданбалар) мәзірі/«Все» (Бәрі)/«Alexa».
2. Қажетті баптауды таңдаңыз.

Баптаудан кейін Amazon Alexa-ны автокөлікте келесідей пайдалануға болады.

Alexa белсендіру фразасын және қажетті пәрменді айтыңыз.

Басқару дисплейі белсенді функция туралы ақпаратты көрсетеді.

Жүйе жұмысының физикалық шектері

- ▷ Ақылды көмекші автокөліктің жабдықтарында болмауы мүмкін көлік жүйелері туралы ақпарат береді.

- Бұл қауіпсіздік үшін маңызды функциялар мен жүйелерге де қатысты.
- ▷ Ақауларға әкелуі мүмкін белгілі бір шуыл танылуы ықтимал. Есіктер мен терезелерді жабық күйде ұстаңыз.
 - ▷ Алдыңғы жолаушының немесе жолаушылар жақтан естілетін шуыл жүйенің бұзылуына әкелуі мүмкін. Пәрменді айту кезінде салонда артық шу болмайтынына көз жеткізіңіз.
 - ▷ Айқын диалектілердің болуы дауысты тану кезінде қиындықтар тудыруы мүмкін.
 - ▷ Деректердің нашар берілуі ақылды көмекшінің жауап беру уақытына және іздеуге әсер етеді.

Мобильді құрылғыларды автокөлікке қосу

Жұмыс істеу принципі

Автокөлікте мобильді құрылғыларды пайдалану үшін әртүрлі қосылыстар режимі қолжетімді. Таңдалған байланыс режимі мобильді құрылғының моделіне және қажетті функцияға байланысты.

Жалпы ережелер

Қосылым функциялары мен режимдері туралы толық ақпаратты негізгі сөз бойынша пайдаланушы нұсқаулығының келесі медиа файлдарынан табуға болады:

- ▷ Автокөліктегі біріктірілген пайдаланушы нұсқаулығы.
- ▷ Навигация, байланыс және ойын-сауық жүйесі бойынша басып шығарылған пайдаланушы нұсқаулығы.

Сонымен қатар, келесі ақпарат көздерін пайдалануға болады.

- ▷ Driver's Guide мобильді қолданбасы.
- ▷ Driver's Guide онлайн нұсқаулығы.









Қауіпсіздік техникасы бойынша нұсқау

АБАЙЛАҢЫЗ

Қозғалыс кезінде кіріктірілген ақпараттық жүйелер мен байланыс құрылғыларын басқару, қоршаған жол жағдайынан алаңдатуы мүмкін. Автокөлікті басқара алмай қалуыңыз мүмкін. Апатқа ұшырау, жарақат алу және материалдық зиян келтіру қаупі бар. Жол жағдайы рұқсат етсе ғана жүйелерді немесе құрылғыларды басқарыңыз. Қажет болса, автокөлік тоқтап тұрған кезде жүйелерді немесе құрылғыларды тоқтатыңыз және басқарыңыз.

Шолу

Төмендегі шолуда қолжетімді функциялар және оларға сәйкес қосылу режимдері берілген. Функциялардың көлемі көлік құралы мен қосылған мобильді құрылғының жинақтамасына байланысты.

Функция	Қосылу режимі	Таңба
Қатты байланыс құрылғысының көмегімен қоңырау шалу. iDrive арқылы телефон функцияларын басқару. Негізгі сөз: Bluetooth арқылы телефон байланысы.	Bluetooth. Негізгі сөз: Bluetooth көмегімен қосылу.	
Мобильді құрылғыдан музыка ойнату. Негізгі сөз: аудио режимі.	Аудио Bluetooth. Негізгі сөз: Bluetooth көмегімен қосылу.	
USB-жинақтағыштан музыка ойнату. Негізгі сөз: аудио режимі.	USB. Негізгі сөз: USB қосылымы. USB жалғағышы, 354 -бетті қараңыз.	
Ұялы телефонсыз телефон қоңыраулары. Негізгі сөз: жеке eSIM көмегімен телефон қоңыраулары.	Жеке eSIM. Негізгі сөз: жеке eSIM.	
Мобильді құрылғы мен автокөлік арасында деректер алмасу.	WLAN. Негізгі сөз: Автокөліктегі WLAN.	
Жеке кіру нүктесі арқылы Интернетке кіруді пайдаланыңыз.	Жеке кіру нүктесі арқылы WLAN. Негізгі сөз: жеке кіру нүктесі.	
iDrive немесе дауыс арқылы Apple CarPlay басқару. Негізгі сөз: Apple CarPlay.	Bluetooth және WLAN. Негізгі сөз: Bluetooth және WLAN көмегімен қосылу.	
iDrive немесе дауыс арқылы Android Auto басқару. Негізгі сөз: Android Auto.	Bluetooth және WLAN. Негізгі сөз: Bluetooth және WLAN көмегімен қосылу.	
USB құрылғысын зарядтау. Негізгі сөз: USB қосылымы. USB жалғағышы, 354 -бетті қараңыз.	USB. Негізгі сөз: USB қосылымы.	

BMW Remote Software Upgrade

Автокөліктің жабдықталуы

Бұл тарауда белгілі бір автокөлікте болмаса да, модельге байланысты қазір қолжетімді немесе болашақта қолжетімді болатын жинақтама, жүйелер мен функциялардың нұсқалары сипатталған.

Қосымша ақпарат:

Көлік құралының жинақтамасы, [9-бетті](#) қараңыз.

BMW Remote Software Upgrade

Жұмыс істеу принципі

Remote Software Upgrade көмегімен автокөліктің барлық бағдарламалық құралы жаңартылады. Жаңарту кезінде жаңа мүмкіндіктерге қолжетімді болады, функционалдық мүмкіндіктері кеңейеді және сапасы жақсарлады.

Жалпы ережелер

BMW компаниясы барлық ұсынылған Remote Software Upgrade жаңартуларын орындауды ұсынады.

Қауіпсіздік техникасы бойынша нұсқау

АБАЙЛАҢЫЗ

Қараусыз қалған балалар немесе жануарлар автокөлікті қозғалысқа келтіріп, өзіне және басқа жол қозғалысына қатысушыларға, мысаоы келесі әрекеттердің нәтижесінде қауіп төндіруі мүмкін:

- ▷ Пайдалануға дайын режимін қосу.
- ▷ Тұрақ тежегішін ажырату
- ▷ Есіктер мен терезелерді ашу және жабу.
- ▷ Селектор тұтқасын N күйіне орнату.
- ▷ Автокөлік жабдықтарын басқару.

Апатқа ұшырау, жарақат алу және материалдық зиян келтіру қаупі бар. Балаларды немесе жануарларды автокөлікте қараусыз қалдырмаңыз. Автокөліктен шыққан кезде автокөліктің кілтін өзіңізбен бірге алып, автокөлікті құлыптап кетіңіз.

Жұмыс істеу үшін қажетті шарттар

Remote Software Upgrade қолдану үшін келесі шарттар орындалуы тиіс.

- ▷ ConnectedDrive қолданыстағы шарты.
- ▷ Автокөліктің кіріктірілген SIM картасы іске қосылды.
- ▷ Автокөлік мобильді байланыс сигналын қабылдайды.
- ▷ BMW Remote Software Upgrade баптауларында тиісті деректерді беруге келісім берілді.

Баптаулар

Remote Software Upgrade баптауларына өту үшін келесі мәзірді шақырыңыз:

«Приложения» (Қолданбалар) мәзірі/
«Все» (Бәрі)/«Системные настройки» (Жүйе баптаулары)/«Remote Software Upgrade»/«Настройки» (Баптаулар).

Қосымша ақпарат:

Деректерді қорғау, [72-бетті](#) қараңыз.

Жаңартуды іздеу

Жұмыс істеуге қажетті шарт

Remote Software Upgrade жаңартуларын іздеу тек пайдалануға дайындық режимі қосылған кезде ғана орындалады.

Автоматты түрде іздеу

Автокөлік фондық режимде Remote Software Upgrade жаңартуларын жүйелі түрде іздеп отырады.

Қолмен іздеу

1. Remote Software Upgrade қолмен іздеу үшін келесі мәзірге өтіңіз: «Приложения» (Қолданбалар) мәзірі/ «Все» (Бәрі)/«Системные настройки» (Жүйе баптаулары)/«Remote Software Upgrade»/«Поиск обновления» (Жаңартуды іздеу).
2. Басқару дисплейіндегі нұсқауларды орындаңыз.

Жаңартуды жүктеу

Автоматты түрде жүктеу

Remote Software Upgrade үшін қолжетімді деректер автоматты түрде автокөлікке жүктеледі. Жүктеуге келісім қажет емес.

My BMW мобильді қолданбасында

My BMW қолданбасында Remote Software Upgrade жаңартуы болған жағдайда бағдарламалық құралдың жаңа нұсқасы туралы ақпарат көрсетіледі.

Жаңартуға арналған деректер жергілікті сымсыз желі қосылысы арқылы мобильді құрылғыға жүктеледі.

Содан кейін мобильді құрылғыдан деректерді автокөлікке жіберуге болады.

Бұл тасымалдау жолы деректердің жүктелуін тездетеді, мысалы, мобильді желінің қолжетімділігі шектеулі жерлерде.

Мобильді құрылғыға деректерді жүктеу үшін автокөлікте отыру қажет емес.

1. Смартфонға My BMW мобильді қолданбасының жаңартуын жүктеңіз.
2. My BMW мобильді қолданбасындағы нұсқауларды орындаңыз.
3. Смартфон автокөлікке Bluetooth және сымсыз жергілікті желі арқылы қосылған.

Жаңарту деректерін мобильді құрылғыдан автокөлікке тасымалдау қозғалыс кезінде де, тұрақ кезінде де орын алады. Жаңарту деректерінің көлеміне байланысты тасымалдауды аяқтау үшін автокөлікпен жүру қажет болуы мүмкін.

4. Басқару дисплейіндегі нұсқауларды орындаңыз.

Қосымша ақпарат:

Мобильді құрылғыларды автокөлікке қосыңыз, навигация, ойын-сауық, байланыс жүйелері туралы пайдаланушы нұсқаулығын қараңыз.

Нұсқауға нұсқау

Жұмыс істеу принципі

Нұсқау нұсқаулары Remote Software Upgrade ішіндегі жаңартуларды сипаттайды. Жүктеу кезінде және орнату сәтті аяқталғаннан кейін, басқару дисплейінде ағымдағы нұсқа туралы ақпарат пайда болуы мүмкін.

Бұл ақпарат ConnectedDrive клиенттік порталында да қолжетімді.

Ақпараттың көрсетілуі

Remote Software Upgrade туралы ақпарат автокөлікте басқару дисплейінде немесе интернетте ConnectedDrive клиенттеріне арналған порталда көрсетіледі алады.

1. Автокөлік туралы ақпаратты көру үшін келесі мәзірге өтіңіз: «Приложения» (Қолданбалар) мәзірі/«Все» (Бәрі)/«Системные настройки» (Жүйе баптаулары)/«Remote Software Upgrade».
2. ▷ Ағымдағы орнатылған нұсқа көрсетіледі.
 - ▷ Жаңа, қолжетімді нұсқаны көрсету: «Информация о версии» (Нұсқа туралы ақпарат)
3. Басқару дисплейіндегі нұсқауларды орындаңыз.

Қосымша ақпаратты тиісті BMW веб-сайтынан табуға болады.

Жаңартуды орнату

Жаңарту алында ескеріңіз

Жаңартуды орнатар алдында келесіні ескеру қажет:

- ▷ Remote Software Upgrade жаңартуын орнату бағдарламалық жасақтамадағы өзгерістерді жоюға әкелуі мүмкін, мысалы, автокөлік өндірушісі орындамаған қуатты арттыру.
- ▷ Автокөліктің борттық желісіндегі, мысалы, автокөлік өндірушісі орындамаған басқару блоктарындағы өзгерістер орнатудың тоқтатылуына әкелуі мүмкін.
- ▷ Орнату расталғаннан кейін ғана орындалады.
- ▷ Орнату 20-дан 30 минутқа дейін созылуы мүмкін.
- ▷ Басталған орнатуды жоюға жол берілмейді.
- ▷ Орнату кезінде сіз автокөлікті пайдалана алмайсыз.
- ▷ Орнату кезінде автокөліктен шығуға болады.

Орнату үшін қажетті жағдайлар

- ▷ Көлік құралының аккумулятор батареясының заряды жеткілікті.
- ▷ Сыртқы температура -10 °С-тан жоғары.
- ▷ Автокөлік көлденең күйде тұр.
- ▷ Апаттық жарық сигналын беру жүйесі өшірулі.
- ▷ Селектор тұтқасы Р күйінде тұр.
- ▷ Қозғалтқыш өшірулі және жеткілікті түрде салқындатылған.

Қажет болса, басқару дисплейіндегі басқа қажетті шарттар бойынша хабарламаларды орындаңыз.

Кейбір алғышарттарды автокөлік автоматты түрде жасай алады. Басқару дисплейіндегі нұсқауларды орындаңыз.

Егер шарттар орындалмаса, мысалы, көлік құралының аккумулятор батареясының зарядталу дәрежесі жеткіліксіз болса, онда жаңартуды орнату ұсынылмайды.

Егер барлық қажетті шарттар орындалса, жаңартуды орнатуды My BMW қолданбасы арқылы да іске қосуға болады. My BMW қолданбасындағы нұсқауларды орындаңыз.

Орнату ұсынысын қадағалаңыз, мысалы, ұзақ сапарлардан кейін.

Автокөлікті дайындау

Remote Software Upgrade жаңарту үшін автокөлікті келесідей жолмен дайындау қажет.

- ▷ Автокөлікті жалпыға ортақ пайдаланылатын жолдардан тыс қауіпсіз жерде өшіріңіз.
- ▷ Мобильді байланыс сигналының бар екеніне көз жеткізіңіз, мысалы, орнату тоқтатылған кезде автокөліктің өндірушісіне ақаулар туралы хабарлама жіберу мүмкіндігі бар.

- ▷ Терезелерді жабыңыз.
- ▷ Жұқсалғышты жабыңыз.
- ▷ Ұялы телефон сияқты қуат тұтынатын құрылғыларды өшіріңіз.
- ▷ Тіркемені немесе жұқсалғыш көлденең арқалықтарын ажыратыңыз.
- ▷ Келісім берілген кезде, автокөлік кілті автокөліктің ішінде болуы керек.
- ▷ Сыртқы жарықтарды өшіріңіз.
- ▷ Құрылғыны диагностикалық қосқыштан ажыратыңыз.

Жаңартуды бірден орнату

Барлық қажетті шарттар орындалғаннан кейін жаңартуды бірден орнатуға болады.

1. Келесі мәзірге өтіңіз: «Приложения» (Қолданбалар) мәзірі/«Все» (Бәрі)/«Системные настройки» (Жүйе баптаулары)/«Remote Software Upgrade/«Поехали» (Кеттік).
2. Басқару дисплейіндегі нұсқауларды орындаңыз.

Жаңартуды таймер бойынша орнату

Сапар аяқталған кезде жаңартуды орнатуды автоматты түрде таймер бойынша белгіленген уақытта, мысалы, түнде орындауға болады. Функцияның қажетті жұмыс жағдайларын орындау үшін, мысалы, қозғалтқышты жеткілікті түрде салқындату үшін орнатуды кейінірек кейінге қалдыру орынды болуы мүмкін.

1. Келесі мәзірге өтіңіз: «Приложения» (Қолданбалар) мәзірі/«Все» (Бәрі)/«Системные настройки» (Жүйе баптаулары)/«Remote Software Upgrade».
2. Қажетті баптауларды таңдаңыз.

Орнату автоматты түрде басталады:

- ▷ Орнату үшін барлық қажетті шарттар дұрыс орындалды.
- ▷ Орнату кезінде барлық қажетті шарттар орындалды.

Жүруге дайын режимін қосылған кезде таймер өшеді.

Мү BMW қолданбасы арқылы орнату

Барлық дайындық жұмыстары аяқталғаннан және барлық қажетті шарттар орындалғаннан кейін жаңартуды орнатуды сондай-ақ Мү BMW қолданбасы арқылы тұраққа қойылған автокөлікте де іске қосуға болады. Жаңартуды орнатуды қашықтан іске қосуға және орындауға болады. Автокөлікте отыру қажет емес.

Кейінірек орнату функцияның жұмыс істеуін, мысалы, қозғалтқыштың жеткілікті салқындатылуын қамтамасыз етуге қажетті шарттарды орындау үшін де орынды болуы мүмкін.

Мү BMW қолданбасындағы нұсқауларды орындаңыз.

Функциялық шектеулер

Жаңартуды орнату кезінде көптеген мүмкіндіктер уақытша қолжетімді емес, мысалы:

- ▷ Апаттық жарық сигналын беру жүйесі.
- ▷ Орталық құлып және қажет болса, жайлы қолжетімділік.
- ▷ Тұрақ жарығы.
- ▷ Сирена.
- ▷ Күзет дабылы.
- ▷ Төтенше қоңырау шалу.
- ▷ Әйнеккөтергіштер.
- ▷ Шыны люк.
- ▷ Отын багы мойнының қақпағын құлыптау.

- ▶ Жүксалғыш есігін немесе жүксалғыш қақпағын басқару.
 - ▶ Қажет болса, шығу кезінде ескерту.
- Жақтаусыз есігі бар автокөліктерде терезе кейбір жағдайларда соңына дейін жабылмауы мүмкін.
- Жүргізушінің есігін кіріктірілген кілтпен сыртынан ашуға және құлыптауға болады.

Сәтті жаңартудан кейін

Сіз автокөлікті бірден пайдалана аласыз.

Тапсырыс берілген сервистер, мысалы, онлайн жол жағдайы туралы ақпарат немесе автокөлікті қашықтан басқару, жолға келесі жолы шыққанда қайтадан автоматты түрде іске қосылады.

Ұзақ тұрақтан кейін ұзақ сапар барысында көлік құралының аккумуляторын қайта зарядтау қажет болуы мүмкін.

Жұмыс ақауы

BMW Remote Software Upgrade жұмысы бұзылған жағдайда басқару дисплейінде немесе My BMW мобильді қолданбасында нұсқаулар пайда болады.

Егер ақауды жою мүмкін болмаса, уәкілетті АТҚКС-ке, басқа білікті АТҚКС-ке немесе мамандандырылған ТҚКС-ке хабарласыңыз.

Пайдаланушы нұсқаулығының өзектілігі

Автокөліктерді өндіру

Баспа пайдалану нұсқаулығы автокөлік шығарылған сәтте өзекті болады.

Автокөліктегі бағдарламалық құралды жаңартқаннан кейін

Экспорттық нұсқаға байланысты: бағдарламалық құрал, мысалы, Remote Software Upgrade көмегімен жаңартылғаннан кейін, автокөліктің кіріктірілген пайдаланушы нұсқаулығы жаңартылған ақпарат алады.

Қозғалысты бастамас бұрын кіріктірілген пайдаланушы нұсқаулығының бар және жаңартылған нұсқада екеніне көз жеткізіңіз.

Жеке баптаулар

Автокөліктің жабдықталуы

Бұл тарауда белгілі бір автокөлікте болмаса да, модельге байланысты қазір қолжетімді немесе болашақта қолжетімді болатын жинақтама, жүйелер мен функциялардың нұсқалары сипатталған.

Қосымша ақпарат:

Көлік құралының жинақтамасы, 9-бетті қараңыз.

Деректерді қорғау

Деректерді беру

Жұмыс істеу принципі

Автокөліктің әртүрлі функциялары бар, оларды пайдалану үшін BMW компаниясына немесе провайдер-сервиске деректерді беру қажет.

Кейбір функциялар үшін деректерді беруді өшіруге болады. Деректерді беру өшірілген кезде тиісті сервисті пайдалану мүмкін емес.

Баптаулар

Деректерді бірнеше сатыда немесе жеке қызметтер үшін баптауға болады.

1. Баптауларды беру үшін келесі мәзірге өтіңіз: «Приложения» (Қолданбалар) мәзірі/«Все» (Бәрі)/«Защита данных» (Деректерді қорғау).
2. Қажетті баптауды таңдаңыз.

Автокөліктегі дербес деректер

Жұмыс істеу принципі

Автокөлік пайдалануға байланысты жеке деректерді, мысалы, сақталған радиостанцияларды сақтайды. Бұл жеке деректерді iDrive көмегімен біржола жоюға болады.

Жалпы ережелер

Жинақтамаға байланысты, мысалы, келесі деректер жойылады.

- ▷ BMW ID немесе жүргізуші профильдері.
- ▷ Сақталған радиостанциялар.
- ▷ Сақталған бетбелгілер.
- ▷ Навигация, мысалы, сақталған межелі жерлер.
- ▷ Телефон кітапшасы.
- ▷ Таңдаулылар элементтері, куки файлдары сияқты онлайн режимде қолжетімді деректер.
- ▷ Кеңсе деректері, мысалы, дауыстық жазбалар.
- ▷ Пайдаланушы есептік жазбалары.
- ▷ Цифрлық кілттер.

Деректерді жою шамамен 15 минутты алуы мүмкін. Сонымен қатар, автокөлік My BMW қолданбасынан және ConnectedDrive клиенттік порталынан жойылады, осылайша қашықтан басқару функцияларын пайдалану мүмкін болмайды.

Жұмыс істеу үшін қажетті шарттар

Автокөліктегі дербес деректерді жоюға қатысты келесідей міндетті шарттар әрекет етеді.

- ▷ Деректерді тек тоқтау кезінде жоюға болады.
- ▷ Автокөлік кілті автокөлікте болуы керек.

Автокөліктегі жеке деректерді жою

Автокөліктің баптауларын зауыттық баптауларға қайтарған кезде, одан жеке деректер жойылады.

Қосымша ақпарат:

Көлік құралының деректерін қалпына келтіру, [73](#)-бетті қараңыз.

Көлік құралының деректерін қалпына келтіру

Барлық жеке баптауларды жүруге дайын режимі өшірілген кезде зауыттық баптауларға дейін қалпына келтіруге болады. Жеке баптауларды тек тоқтап тұрған кезде ғана жоюға болады. Автокөлік кілті автокөлікте болуы керек.

Келесі мәзірге өтіңіз: «Приложения» (Қолданбалар) мәзірі/«Автомобиль» (Автокөлік)/«Системные настройки» (Жүйе баптаулары)/«Сбросить данные автомобиля» (Автокөлік деректерін нөлдеу)/«Сбросить» (Нөлдеу).

Егер BMW ID үшін автокөлікте баптауларды синхрондау іске қосылған болса, жеке баптаулар BMW Cloud бұлт қоймасында сақталады.

BMW ID

Жұмыс істеу принципі

BMW ConnectedDrive қолжетімді елдерде BMW ID BMW брендінің барлық веб-ресурстары үшін жеке логин болып табылады. BMW ID-ді автокөліктегі профильде жеке автокөлік баптауларын сақтау және белсендіру үшін пайдалануға болады.

Автокөлік жетіге дейін BMW ID сақтай алады. Егер автокөлікті бірнеше адам пайдаланса, әр адам өз BMW ID-ін автокөлікте пайдалана алады. Автокөлікті BMW ID-сіз пайдаланған жағдайда басқа профильдер, мысалы, қонақ профилі қолжетімді.

BMW ID-ді бір рет тіркеу керек. Тіркелуді My BMW қолданбасы арқылы, ConnectedDrive клиенттер порталында, уәкілетті АТҚКС-те, басқа білікті АТҚКС-те немесе мамандандырылған ТҚКС-те орындауға болады.

Жүргізушіні автоматты түрде танудың арқасында BMW ID-ді құлыпты ашу кезінде-ақ белсендіруге болады. Ол үшін автокөлік немесе цифрлық кілт BMW ID-ге қосылуы керек.

Көптеген сақталған баптауларды BMW Cloud-пен синхрондауға болады. Осылайша, бұл баптаулар жүйеге кіру бірдей BMW ID-мен орындалатын кез келген автокөлікте қолжетімді болады.

Жұмыс істеу үшін қажетті шарттар

BMW ID-ді пайдалану үшін келесі шарттар орындалуы тиіс:

- ▷ BMW ID-ді жасау, өзгерту, жою немесе өңдеу үшін автокөлік қозғалмайтын күйде болуы керек.
- ▷ BMW ID-мен автокөлікке кіру және BMW Cloud-пен синхрондау автокөлікте мобильді желі сигналы болған жағдайда ғана мүмкін болады.

Сәлемдесу экраны

Сәлемдесу терезесі автокөліктің құлпын ашқаннан кейін басқару дисплейінде көрсетіледі. Сәлемдесу түрі келесі қажетті шарттарға байланысты:

- ▷ Автокөлікте BMW ID сақталмаған:

Сәлемдесу бейтарап болады. Автокөлікті BMW ID-сіз пайдалануға арналған профильдер ұсынылады. Жаңа BMW ID қосуға болады.

- ▷ Автокөлік кілті немесе цифрлық кілт BMW ID сәйкестендіргішіне тағайындалмаған:

Сәлемдесу бейтарап болады. Таңдауға сақталған профильдер ұсынылады. Жаңа BMW ID қосуға болады.

- ▷ Автокөлік кілтіне немесе цифрлық кілтке қандай да бір BMW ID тағайындалған:

Сәлемдесу дербестелді, сақталған баптаулар іске қосылады. Таңдауға қолданыста бар профильдер ұсынылады. Жаңа BMW ID қосуға болады.

BMW ID-ді қосу

1.  BMW ID қосу үшін BMW ID таңбасын немесе күй жолағынан профиль кескінін таңдаңыз.
2. ▷ Қонақ профилі белсенді:
 - «Гостевой профиль» (Қонақ профилі)/
 - «Добавить профиль» (Профиль қосу).
- ▷ Жүргізуші профилі белсенді:
 - «Войти с помощью BMW ID» (BMW ID көмегімен кіру).
3. Көрсетілетін QR кодын смартфонның көмегімен сканерлеңіз.
4. Смартфондағы нұсқауларды орындаңыз. Егер смартфонда My BMW қолданбасы орнатылған болса және BMW ID сақталған болса, BMW ID автоматты түрде автокөлікке беріледі. Егер BMW ID жоқ болса, жаңа BMW ID-ді тіркеуге болады.
5. Қажет болса, қосымша функцияларды, мысалы, жүргізушіні автоматты түрде тану функциясын баптаңыз.

Автокөлік пайдаланушының My BMW мобильді қолданбасына қосылады.

Балама ретінде BMW ID-ді уәкілетті АТҚКС-те, басқа білікті АТҚКС-те немесе мамандандырылған ТҚКС-те тіркеуге және автокөлікті қосуға болады.

BMW ID-ді растау

Егер BMW ID тіркелген болса және уәкілетті АТҚКС-та, басқа білікті АТҚКС-те немесе мамандандырылған ТҚКС-те автокөлікке қосылған болса, онда оны автокөлікте растау керек.

1. BMW ID таңдаңыз.
2. Көрсетілетін QR кодын сканерлеңіз.
3. Смартфондағы нұсқауларды орындаңыз.

Қажет болса, BMW ID көмегімен жүйеге қайта кіруді орындаңыз.

 Таңба күй жолағында көрсетіледі және жүйеге қайта кіру қажеттігін көрсетеді.

1. BMW ID таңдаңыз.
2. Көрсетілетін QR кодын сканерлеңіз.

Жүйеге қайта кіру орындалып жатыр. Жүйеге кіру аяқталғаннан кейін барлық функциялар қайтадан қолжетімді болады.

My BMW мобильді қолданбасы

Егер автокөлікке BMW ID қосылса, автокөлік автоматты түрде My BMW қолданбасына қосылады. My BMW қолданбасында әртүрлі функциялардың артықшылықтарын пайдалануға және баптаулар жүргізуге, мысалы, пайдаланушыларды басқаруға болады.

Балама ретінде My BMW қолданбасын автокөлікке уәкілетті АТҚКС-те, басқа білікті АТҚКС-те немесе мамандандырылған ТҚКС-те қостыруға болады. Мұндай жағдайда BMW ID тиісті автокөліктің басқару дисплейінде расталуы керек.

Берілген автокөлік үшін My BMW қолданбасының функцияларын пайдалану сирек жағдайларда шектелуі мүмкін.

Басқару дисплейінде қосымша нұсқаулар көрсетіледі.

Негізгі пайдаланушы

Қатысушы алдымен өз BMW ID-ін автокөлікке қосатын, содан кейін автокөлік оны My BMW қолданбасына қосатын негізгі пайдаланушыға айналады. Балама ретінде негізгі пайдаланушыны уәкілетті АТҚКС-те, басқа білікті АТҚКС-те немесе мамандандырылған ТҚКС-те тағайындауға болады.

Негізгі пайдаланушыға, мысалы, келесі баптаулар қолжетімді:

- ▶ Автокөлікте сақталған BMW ID сәйкестендіргіштерін жою.
- ▶ Негізгі пайдаланушы рөлін басқа BMW ID идентификаторының иесіне беру.
- ▶ Бүкіл автокөлік масштабында деректерді қорғау баптауларын өзгерту.
- ▶ Негізгі цифрлық кілтті жасау.

Қосымша ақпарат:

BMW Digital Key цифрлық кілтті, [88](#)-бетті қараңыз.

Дербестендірілген баптаулар

Жүргізушіні автоматты түрде тану

Жұмыс істеу принципі

Жүргізушіні автоматты түрде танудың арқасында BMW ID-ді автокөліктің құлыптарын ашу кезінде-ақ белсендіруге болады. Ол үшін автокөлік немесе цифрлық кілт BMW ID-ге қосылуы керек. Құлыпты ашқаннан кейін BMW ID-ді өзгертуге болады.

Егер жүргізушілерді тану орнатылса, келесі қадамдар BMW ID-ді автоматты түрде белсендіруге алып келеді.

- ▶ Автокөліктің құлпын тиісті автокөлік кілтінің түймесімен ашқан кезде.
- ▶ Автокөліктің құлпын ашу кезінде есіктің тұтқасын пайдаланыңыз. Сізге тағайындалған автокөлік кілті немесе сәйкес Digital Key цифрлық кілті болуы керек.
- ▶ Автокөлікке жақындаған кезде құлыпты автоматты түрде ашу арқылы. Сізге тағайындалған автокөлік кілті немесе сәйкес Digital Key цифрлық кілті болуы керек. Елге байланысты Digital Key цифрлық кілтін тану мүмкін болмауы мүмкін.

Егер автокөліктің жанында бірнеше автокөлік немесе цифрлық кілт болса, BMW ID белсендіру келесі басымдыққа сәйкес жүзеге асырылады:

- ▶ Автокөлік құлпын ашуға әкелетін кілт тағайындалған BMW ID-ді іске қосады.
- ▶ Автокөлік кілті мен цифрлық кілтті бір уақытта тану кезінде цифрлық кілт тағайындалған BMW ID-ді іске қосады.
- ▶ Жүргізуші есінде соңғы рет анықталған кілттің BMW ID белсендіріледі.

Егер автокөліктің құлпын ашқан кезде BMW ID анықталмаған болса, BMW ID таңдау сәлемдесу терезесінде жүзеге асырылады.

Жүргізушіні автоматты түрде тануды орнату/өзгерту

1.  Жүргізушіні автоматты түрде тануды белгілеу немесе өзгерту үшін BMW ID таңбасын немесе күй жолағынан профиль кескінін таңдаңыз.
2. «Настройки профиля» (Профиль баптаулары)
3. «Распознавание водителя» (Жүргізушіні анықтау)
4. Қажетті баптауды таңдаңыз.

Автокөлік кілтін беру

BMW ID сәйкестендіргішіне тағайындалған автокөлік кілтінде сақталған жеке баптауларды көруге және өңдеуге болады.

Автокөлік кілтін өзге тұлғаға бермес бұрын қажет болса, тағайындалған жүргізушіні анықтаудың күшін жою қажет.

Өз автокөлігін басқа адамға беру үшін BMW Digital Key цифрлық кілтті беру мүмкіндігін ұсынады.

Қосымша ақпарат:

BMW Digital Key цифрлық кілті, [88-бетті](#) қараңыз.

Профиль фотосуретін таңдау

Аватарды ұсынылған кескіндерден таңдауға болады.

1.  Профиль кескінін таңдау үшін BMW ID таңбасын немесе күй жолағынан профиль кескінін таңдаңыз.
2. Қажетті BMW ID таңдаңыз.
3. «Настройки профиля» (Профиль баптаулары)
4. «Мой BMW ID» (Менің BMW ID-ім)
5. «Изображение» (Сурет)
6. Қажетті профиль кескінін таңдаңыз.

BMW ID үшін My BMW қолданбасындағы профильден профиль кескінін қолдануға болады. Ол үшін баптауларда BMW Cloud-пен синхрондауды белсендіріңіз. My BMW қолданбасынан профиль суретін қолданғаннан кейін, ұсынылған суреттерден таңдау My BMW қолданбасынан профиль суретін жойған кезде немесе синхрондауды өшірген кезде ғана қолжетімді болады.

Баптауларды синхрондау

Жұмыс істеу принципі

Егер синхрондау қосулы болса, мысалы, келесі аймақтардағы баптаулар синхрондалады:

- ▶ BMW ID, мысалы, профиль суреті.
- ▶ Навигация, мысалы, соңғы межелі орындар, үй мекенжайы немесе карта баптаулары.
- ▶ iDrive, мысалы, бас мәзір конфигурациясы, тіл немесе өлшем бірліктері.
- ▶ Ақылды көмекші, мысалы сөйлемдер немесе белсендіру фразасы.
- ▶ Сыртқы жарық, мысалы жыпылықтау және Үйге шығарып сал функциясы.

Келесі аймақтардағы баптаулар жүйеге бірінші рет кірген кезде ғана синхрондалады.

- ▶ Жайлы орындық және кондиционер жүйесі функциялары, мысалы, жүргізуші орындығының күйі немесе температураны реттеу.
- ▶ «Защита данных» (Деректерді қорғау) мәзірі.

Синхрондауды қосу/өшіру

1.  Баптауларды синхрондау қосу немесе өшіру үшін BMW ID таңбасын немесе күй жолағынан профиль кескіндерін таңдаңыз.
2. «Настройки профиля» (Профиль баптаулары)
3. «Мой BMW ID» (Менің BMW ID-ім)
4. «Синхронизировать BMW ID» (BMW ID-ді синхрондау)

Егер My BMW қолданбасынан қолданылмаған болса, қосымша профиль кескінін анықтауға болады.

PIN-код қорғанышын орнату

Сақталған BMW ID сәйкестендіргіштері автокөліктің әр пайдаланушысына таңдауға ұсынылады. Егер BMW ID үшін баптауларды өзгертудің немесе деректерді көрудің алдын

алу қажет болса, PIN-код қорғанышын орнатуға болады.

1.  Күй жолағындағы BMW ID таңбасын немесе профиль кескінін түртіңіз.
2. Қажетті BMW ID таңдаңыз.
3. «Настройки профиля» (Профиль баптаулары)
4. «Заблокировать экран» (Экранды бұғаттау)
5. Қажетті PIN-кодты енгізіңіз.

Профильді басқару



Профильді ауыстыру

Профильді кез келген уақытта ауыстыруға болады.

1.  Күй жолағындағы BMW ID таңбасын немесе профиль кескінін түртіңіз.
2. «Сменить профиль» (Профильді ауыстыру)
3. Қажетті BMW ID-ді немесе қажетті профильді таңдаңыз.
4. Қажет болса, PIN кодын енгізіңіз.

BMW ID белсендіріледі, сақталған баптаулар жүктеледі.

BMW ID-ді өшіру

1.  BMW ID өшіру үшін BMW ID таңбасын немесе күй жолағынан профиль кескінін таңдаңыз.
2. «Настройки профиля» (Профиль баптаулары)
3. «Управлять профилями» (Профильдерді басқару)
4.  Тиісті BMW ID-ді өшіру үшін таңбаны таңдаңыз.

BMW ID-ді өшірген кезде келесілерге назар аударыңыз.

- ▶ BMW ID-ді автокөліктен жою автокөлікті My BMW қолданбасынан жояды. Егер BMW ID BMW Cloud-пен синхрондалса, BMW Cloud-та сақталған деректер BMW ID жойылғаннан кейін сақталады. Қазіргі уақытта белсенді BMW ID-ді жойған кезде басқа профильді таңдау қажет.
- ▶ Негізгі пайдаланушының BMW ID-ін өшірген кезде автокөлік зауыттық баптауларға қайтып оралады. Автокөлік барлық пайдаланушылардың My BMW қолданбаларынан жойылады және барлық BMW ID-лер автокөліктен жойылады.
- ▶ Автокөлікті My BMW мобильді қолданбасынан жойған кезде тиісті BMW ID автокөліктен жойылады. BMW ID-ді BMW Cloud бұлт қоймасымен синхрондағаннан кейін BMW Cloud-та сақталған BMW ID сәйкестендіргішінің деректері сақталады.
- ▶ Автокөлікті негізгі пайдаланушының My BMW мобильді қолданбасынан жойған кезде, ол басқа пайдаланушылардың My BMW қолданбасынан да жойылады. Тиісті BMW ID идентификаторлары көліктен жойылады.

Басқа профильдер

Жұмыс істеу принципі

Автокөлікті BMW ID-сіз пайдаланған жағдайда басқа профильдер қолжетімді.

Жүргізуші профилі

«Водитель» (Жүргізуші): егер BMW ID қолжетімсіз болса, бұл профильде автокөлік баптауларын сақтауға болады.

Бұл профильге соның ішінде келесі шектеулер әрекет етеді:

- ▶ Жүргізушіні автоматты түрде тану тағайындала алмайды.
- ▶ Профильдегі есім мен кескінді өзгертуге болмайды.

- ▷ BMW Cloud-пен синхрондау орындалмайды.
- ▷ Навигация функциялары немесе таңдаулыларды сақтау сияқты кейбір функциялар қолжетімді емес.

Профильді және онда сақталған баптауларды BMW ID-ге ауыстыруға болады. Осыдан кейін профильдің орнына BMW ID көрсетіледі.

Қонақ профилі

«Гостевой профиль» (Қонақ профилі): бұл профильді автокөлікті басқа профильдердің сақталған баптауларын өзгертпей пайдалану үшін қолдануға болады.

Бұл профильге соның ішінде келесі шектеулер әрекет етеді:

- ▷ Орындалған баптаулар сақталмайды.
- ▷ Жүргізушіні автоматты түрде тану және PIN-кодты тағайындау мүмкін емес.
- ▷ Профильдегі есім мен кескінді өзгертуге болмайды.
- ▷ BMW Cloud-пен синхрондау орындалмайды.
- ▷ Навигация функциялары немесе таңдаулыларды сақтау сияқты кейбір функциялар қолжетімді емес.

Жүйе жұмысының физикалық шектері

Автокөлік немесе цифрлық кілт арқылы жүргізушіні біржақты тану әрдайым мүмкін емес, мысалы, келесі жағдайларда:

- ▷ Автокөлікті құлыптамай және құлпын ашпай, жүргізушіні ауыстырған кезде.
- ▷ Егер автокөліктің сыртында жүргізуші жағында BMW ID тағайындалған бірнеше автокөлік кілттері немесе цифрлық кілттер болса.

- ▷ Му BMW қолданбасынан автокөліктің құлпын ашқан кезде.

BMW ID-да сақталған жеке баптауларды басқа автокөліктерде пайдалануға техникалық шектеулер бар. Мысалы, басқа автокөліктерде жоқ немесе сәйкес келмейтін нұсқаларда бар жүйе үшін баптауларды сақтауға болады.

Жүргізуші профильдері

Жұмыс істеу принципі

Жүргізуші профильдерін BMW ConnectedDrive қолданбасына қолжетімділік жоқ елдерде жеке автокөлік баптауларын автокөлікте сақтау және белсендіру үшін пайдалануға болады.

Автокөлікте жетіге дейін жүргізуші профилін сақтауға болады. Егер автокөлікті бірнеше адам пайдаланса, әркім өзінің жеке жүргізуші профилін автокөлікте пайдалана алады. Автокөлікті жүргізуші профилінсіз пайдалану үшін «Гость» (Қонақ) жүргізуші профилі бар.

Жүргізушіні автоматты түрде танудың арқасында жүргізуші профилін құлыпты ашу кезінде-ақ белсендіруге болады. Ол үшін автокөлік кілті жүргізуші профиліне байланыстырылған болуы тиіс.

Жұмыс істеуге қажетті шарт

Жүргізуші профилін жасау, өзгерту, жою немесе өңдеу үшін автокөлік қозғалыссыз күйде болуы керек.

Сәлемдесу экраны

Автокөлік құлпын ашқаннан кейін басқару дисплейінде сәлемдесу экраны көрсетіледі. Сәлемдесу түрі келесі қажетті шарттарға байланысты:

- ▷ Автокөлікте сақталған жүргізуші профильдері жоқ.
Сәлемдесу бейтарап болады. Жаңа жүргізуші профилін қосуға болады.
- ▷ Автокөлік кілті бір де бір жүргізуші профиліне тағайындалмаған.
Сәлемдесу бейтарап болады. Таңдауға сақталған жүргізуші профильдері ұсынылады. Жаңа жүргізуші профилін қосуға болады.
- ▷ Автокөлік кілтіне жүргізуші профилі тағайындалған.
Сәлемдесу дербестелді, сақталған баптаулар іске қосылады. Таңдауға бұрыннан бар жүргізуші профильдері ұсынылады. Жаңа жүргізуші профилін қосуға болады.

Жүргізуші профилі

«Водитель» (Жүргізуші): бұл жүргізуші профилінде автокөлік баптауларын сақтауға, өз аты-жөніңізді енгізуге және профиль кескінін таңдауға болады.

Қонақ жүргізуші профилі

«Гостевой профиль» (Қонақ профилі): бұл жүргізуші профилін автокөлікті басқа профильдердің сақталған баптауларын өзгертпей пайдалану үшін қолдануға болады. Бұл профильге өзгелерімен қатар келесі шектеулер әрекет етеді:

- ▷ Орындалған баптаулар сақталмайды.
- ▷ Жүргізушіні автоматты түрде тану және PIN-кодты тағайындау мүмкін емес.
- ▷ Профильдегі есім мен кескінді өзгертуге болмайды.

Жүргізуші профилін қосу

1.  Жүргізуші профилін қосу үшін жүргізуші профилінің таңбасын немесе күй жолағындағы профиль кескінін түртіңіз.
2. «Добавить профиль» (Профиль қосу)
3. Қажет болса, қосымша функцияларды, мысалы, жүргізушіні автоматты түрде тану функциясын баптаңыз.

Дербестендірілген баптаулар

Жүргізушіні автоматты түрде тану

Жұмыс істеу принципі

Жүргізушіні автоматты түрде танудың арқасында жүргізуші профилін автокөліктің құлпын ашу кезінде-ақ белсендіруге болады. Жүргізуші профиліне автокөлік кілтін тағайындау қажет. Құлыпты ашқаннан кейін жүргізуші профилін ауыстыруға болады.

Егер жүргізушіні тану орнатылған болса, жүргізуші профилі келесі әрекеттермен автоматты түрде белсендіріледі.

- ▷ Автокөліктің құлпын тиісті автокөлік кілтінің түймесімен ашқан кезде.
- ▷ Автокөліктің құлпын ашу кезінде есіктің тұтқасын пайдаланыңыз. Өзіңізбен бірге тағайындалған автокөлік кілтін алып жүру қажет.

- ▷ Автокөлікке жақындаған кезде құлыпты автоматты түрде ашу арқылы. Өзіңізбен бірге тағайындалған автокөлік кілтін алып жүру қажет.

Егер автокөліктің жанында бірнеше автокөлік кілті болса, жүргізуші профилін белсендіру келесі басымдық реті бойынша жүзеге асырылады:

- ▷ Көлік құралының құлпын ашуға әкелетін кілт тағайындалған жүргізуші профилін іске қосады.
- ▷ Жүргізуші есігінде соңғы рет анықталған кілттің жүргізуші профилі белсендіріледі.

Автокөлік құлпын ашқаннан кейін жүргізуші профилін қайта тануды орындау мүмкін болмаса, жүргізуші профилін таңдау сәлемдесу терезесінде жүзеге асырылатын болады.

Жүргізушіні автоматты түрде тануды орнату/өзгерту

1.  Жүргізушіні автоматты түрде тануды енгізу немесе өзгерту үшін жүргізуші профилі таңбасын немесе күй жолағынан профиль кескінін таңдаңыз.
2. «Настройки профиля» (Профиль баптаулары)
3. «Распознавание водителя» (Жүргізушіні анықтау)
4. Қажетті баптауды таңдаңыз.

Автокөлік кілтін беру

Жүргізуші профиліне тағайындалған автокөлік кілті үшін сақталған жеке баптауларды көруге және өңдеуге болады.

Автокөлік кілтін басқа адамға бермес бұрын, қажет болған жағдайда тағайындалған жүргізушіні танудан бас тарту керек.

Жүргізушілерді танудағы өзгертулер жүргізуші профилінің баптауларында орындалады.

PIN-код қорғанышын орнату

Сақталған жүргізуші профильдері автокөліктің әр пайдаланушысына таңдауға ұсынылады. Егер жүргізуші профилі үшін баптауларды өзгертудің немесе деректерді көрудің алдын алу қажет болса, PIN-код қорғанышын орнатуға болады.

1.  Күй жолағындағы жүргізуші профилінің таңбасын немесе профиль кескінін түрттіңіз.
2. Қажетті жүргізуші профилін таңдаңыз.
3. «Настройки профиля» (Профиль баптаулары)
4. «Заблокировать экран» (Экранды бұғаттау)
5. Қажетті PIN-кодты енгізіңіз.

Профильді басқару

Жүргізуші профилін ауыстыру

Жүргізуші профилін кез келген уақытта ауыстыруға болады:

1.  Күй жолағындағы жүргізуші профилінің таңбасын немесе профиль кескінін түрттіңіз.
2. «Сменить профиль» (Профильді ауыстыру)
3. Қажетті жүргізуші профилін таңдаңыз.
4. Қажет болса, PIN кодын енгізіңіз.

Жүргізуші профилі белсендіріледі, сақталған баптаулар жүктеледі.

Жүргізуші профилін жою

1.  Жүргізуші профилін жою үшін жүргізуші профилінің таңбасын немесе күй жолағындағы профиль кескінін түрттіңіз.
2. «Настройки профиля» (Профиль баптаулары)

3. «Управлять профилями» (Профильдерді басқару)
4.  Тиісті жүргізуші профилін жою үшін таңбаны таңдаңыз.

Жүйе жұмысының физикалық шектері

Автокөлік кілті бойынша жүргізушіні жаңылмай тану әрдайым жүзеге аса бермеуі мүмкін. Ол, мысалы, келесі жағдайларда жүзеге аспайды:

- ▷ Автокөлікті құлыптамай және құлпын ашпай, жүргізушіні ауыстырған кезде.
- ▷ Егер автокөліктің сыртында жүргізуші жағында жүргізуші профилі тағайындалған бірнеше автокөлік кілті болса.

Ашу және жабу

Автокөліктің жабдықталуы

Бұл тарауда белгілі бір автокөлікте болмаса да, модельге байланысты қазір қолжетімді немесе болашақта қолжетімді болатын жинақтама, жүйелер мен функциялардың нұсқалары сипатталған.

Қосымша ақпарат:

Көлік құралының жинақтамасы, [9-бетті](#) қараңыз.

Автокөлік кілті

Жұмыс істеу принципі

Жеткізу жинағына екі автокөлік кілті кіреді, олардың әрқайсысында біріктірілген кілт бар.

Автокөліктің әр кілтінде ауыстырылатын батарея бар. Автокөлік кілтінің аккумулятор батареясының заряды отырған кезде автокөлік кілті анықталмайды. Бұл жағдайда жүруге дайын режимін автокөлік кілтінің апаттық жағдайда анықтау арқылы қосуға болады.

Түйме функцияларының баптаулары жинақтамаға және экспорттық нұсқаға байланысты болады.

Автокөлік кілтіне BMW ID немесе жеке баптаулары бар жүргізуші профилі берілуі мүмкін.

Техникалық қызмет көрсету қажеттілігін анықтау үшін сервистік деректер автокөліктің кілтінде сақталады.

Автокөлікті құлыптағанда кілт салонда қалып кетпес үшін, салоннан шыққан кезде оны өзіңізбен бірге алып кетіңіз.

Қауіпсіздік техникасы бойынша нұсқау



⚠ АБАЙЛАҢЫЗ



Автокөлік кілтінің аккумуляторы — түйме батарея. Батареяларды немесе түйме батареяларды жұтып қою оңай, ал ол екі сағат ішінде ішкі күйіктер немесе химиялық күйіктердің кесірінен ауыр хәлге немесе өлімге әкеп соқтыруы мүмкін. Жарақаттау қаупі және өмір үшін қауіп бар. Сондықтан автокөлік кілті мен батареяларды балалардың қолы жетпейтін жерде ұстаңыз. Егер біреу батареяны немесе түйме батареяны жұтып қойса, дереу медициналық көмекке жүгініңіз.

Шолу



Автокөлік кілтіндегі түймелер.

Таңба	Мәні
	Құлыпты ашу.
	Құлыптау. Автономды кондиционер, 346-бетті қараңыз.

Таңба	Мәні
	Жүксалғышты ашып, жабыңыз.
	«Үйге шығарып салу» функциясы, 186-бетті қараңыз.

Автокөліктің қосымша кілттері

Қосымша автокөлік кілттерін уәкілетті АТҚКС-тен, басқа білікті АТҚКС-тен немесе мамандандырылған ТҚКС-тен сатып алуға болады.

Автокөлік кілтін жоғалту

Жоғалған автокөлік кілтін уәкілетті АТҚКС-те, басқа білікті АТҚКС-те немесе мамандандырылған ТҚКС-те бұғаттауға немесе ауыстыруға болады.

Егер жоғалған автокөлік кілтіне BMW ID немесе жүргізуші профилі тіркелген болса, онда сол автокөлік кілтіне жалғанған қосылысты алып тастау керек. Содан кейін BMW ID немесе жүргізуші профиліне жаңа автокөлік кілті беріледі.

Батареяны ауыстыру

ХАБАРЛАМА

Батареямен жұмыс істейтін құрылғыдағы жарамсыз аккумулятор батареялары құрылғыға зақым келтіруі мүмкін. Мүлікке зиян келтіру қаупі бар. Заряды таусылған батареяны ұқсас кернеуі, өлшемі және спецификациясы бар жаңасымен ауыстыру керек.

Автокөлік кілтінің батареясын төмендегідей жолмен ауыстырыңыз:

1. Түймені басып тұрыңыз, 1-көрсеткіні қараңыз, қаптаманы алға қарай, 2-көрсеткіні қараңыз, жылжытып, оны бүйір жақтан шығарыңыз.



2. Шетке қарай жылжыту арқылы батарея корпусын автокөлік кілтінен шығарыңыз.

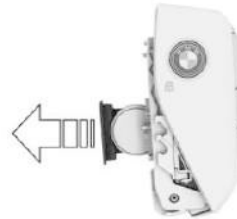

3. Батареяны корпусынан шығарып алыңыз.



4. CR2032 типті аккумулятор батареясын оң полюсімен 3 В төмен қаратып салыңыз.

5. Батарея корпусын автокөлік кілтіне салыңыз.

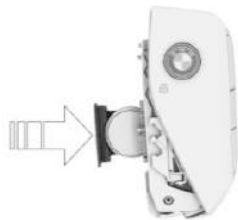

6. Қақпақты автокөлік кілтіне салыңыз.



Кәдеге жарату үшін ескі аккумулятор батареяларын уәкілетті АТҚКС-ке, басқа білікті АТҚКС-ке, мамандандырылған ТҚКС-ке немесе қабылдау пунктiне тапсырыңыз.



Аккумулятор батареяларының құрамында зиянды заттар бар. Заңнамаға сәйкес оларды

тұрмыстық қалдықтармен бірге тастауға тыйым салынады.

Кіріктірілген кілт

Жұмыс істеу принципі

Кіріктірілген кілт автокөлік кілтіне кіріктіріліп орнатылған. Электр жабдығының жұмысы бұзылса, автокөліктің құлпын кіріктірілген кілттің көмегімен қолмен ашуға және құлыптауға болады.

Экспорттық нұсқаға байланысты кіріктірілген кілт қобдишаға да сәйкес келеді.

Қауіпсіздік техникасы бойынша нұсқау

⚠ АБАЙЛАҢЫЗ

Кейбір экспорттық нұсқаларда құлыпты іштен тек арнайы білім болған жағдайда ғана ашуға болады.

Адамдар немесе жануарлар автокөлікте экстремалды температурада ұзақ уақыт болғанда жарақат алуы және өмірлеріне қауіп төнуі мүмкін. Автокөлік ішінде адамдар немесе жануарлар болса, оны сыртынан құлыптамаңыз. Автокөлікте балаларды, сәбилерді және жануарларды жалғыз қалдырмаңыз.

Кіріктірілген кілтті шығару

1. Түймені басып тұрыңыз, 1-көрсеткіні қараңыз және қаптамын алға қарай, 2-көрсеткіні қараңыз, жылжытып, оны бүйір жақтан шығарыңыз.



2. Кіріктірілген кілтті автокөлік кілтінің ашық жағынан алып тастаңыз.



3. Кіріктірілген кілтті автокөлік кілтінен алып тастаңыз.

Көліктің құлпын қолмен ашу

1. Жүргізуші есігінің тұтқасын қолыңызбен сыртқа қарай тартып, оны ұстап тұрыңыз.

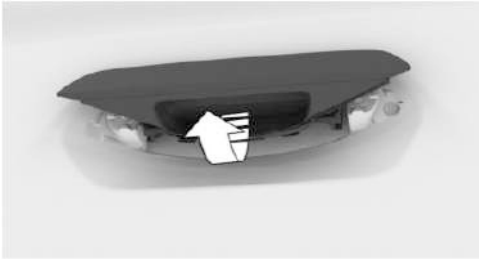

2. Есік құлпындағы кіріктірілген кілттің орналасқан жері автокөлікке байланысты. Есік құлпын кіріктірілген кілтпен сағат тіліне қарсы бұрап ашыңыз.



3. Автокөлік кілтін шығарып алыңыз да, есік тұтқасын жіберіңіз.
4. Жүргізуші есігін ашыңыз.
5. Қалған есіктердің құлпын ашу үшін орталық құлып түймесін басыңыз. Автокөлік тоқсыз болған кезде: басқа есіктерді ашатын құрылғыларды ішінен тартыңыз.

Автокөлікті қолмен құлыптау

Жалпы ережелер

Автокөлік кілті құлыпталмауы үшін оны автокөлікте қалдырмаңыз.

Шолу

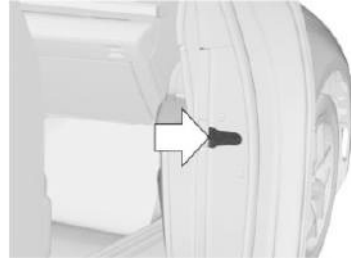

Есіктердің құлпын қолмен ашуға арналған бүйірлік есік құлпы.

Автокөлік құлпын бекітіңіз

1. Барлық есіктерді жабыңыз.
2. Алдыңғы жолаушы жағынан автокөлікке отырыңыз және алдыңғы жолаушының есігін жабыңыз.
3. Барлық есіктерді құлыптау үшін орталық құлып түймесін басыңыз.
4. Автокөліктен алдыңғы жолаушының есігінен шығыңыз.
5. Есік құлпындағы бүйірлік кілттің орналасқан жері автокөлікке байланысты.

Алдыңғы жолаушының есігін кіріктірілген кілтпен бүйірлік есік құлпы арқылы бұғаттап, оны жабыңыз.

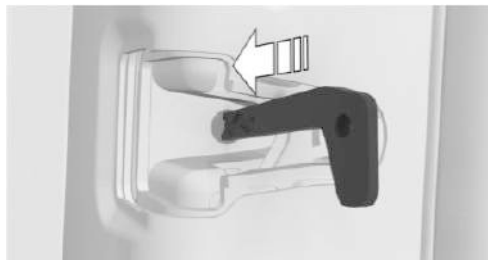

6. Құлыпты тексеру үшін есік тұтқаларын тартыңыз. Қажет болса, процесті қайталаңыз.

Егер автокөлік тоқсыз болса, келесі әрекеттерді орындаңыз:

1. Есік құлпындағы бүйірлік кілттің орналасқан жері автокөлікке байланысты.

Жүргізуші есігінен өзге барлық есіктерді бүйірлік есік құлпы арқылы кіріктірілген кілтпен құлыптаңыз және оларды жабыңыз.

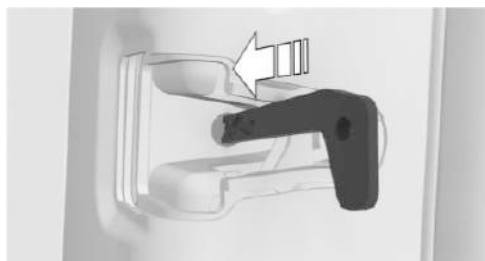

2. Жүргізуші есігінің тұтқасын қолыңызбен сыртқа қарай тартып, оны ұстап тұрыңыз.

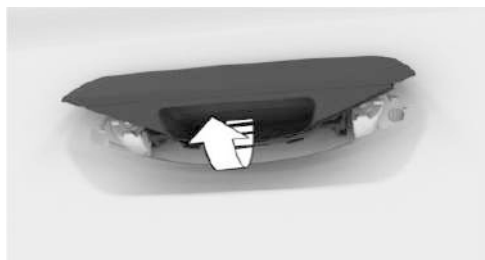

3. Есік құлпындағы кіріктірілген кілттің орналасқан жері автокөлікке байланысты. Есік құлпын кіріктірілген кілтпен сағат тілінің бағытымен бұрап жабыңыз. Бұл ретте кедергісін жеңе отырып, кілтті тірелгенше шамамен 50°-қа бұраңыз.



4. Автокөлік кілтін шығарып алыңыз да, есік тұтқасын жіберіңіз.

5. Жүргізуші есігін жабыңыз.
6. Құлыпты тексеру үшін есік тұтқаларын тартыңыз. Қажет болса, процесті қайталаңыз.

Күзет дабылы

Автокөлік құлпын кіріктірілген кілтпен ашқан кезде, есік құлпы арқылы есік ашылғаннан кейін белсендірілген күзен сигналын беру жүйесі іске қосылады.

Бұл жағдайда сигнал беру жүйесін өшіру үшін автокөлік кілтін апатты тану функциясын пайдаланыңыз.

Егер есіктер ішкі жағынан қолмен құлыпталса, күзет сигналын беру жүйесі іске қосылмайды.

Автокөлік кілтін төтенше жағдайда тану

Жұмыс істеу принципі

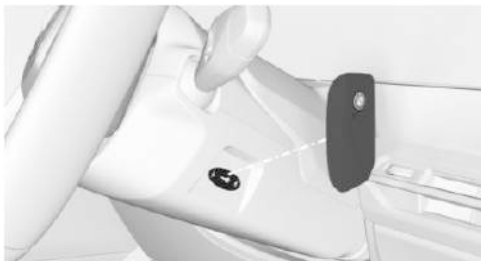

Автокөлік кілтінің аккумулятор батареясының заряды отырған кезде автокөлік кілті анықталмайды. Бұл жағдайда жүруге дайын режимін автокөлік кілтін апаттық жағдайда анықтау арқылы қосуға болады.

Жүруге дайын режимін қосу



1. Автокөлік кілтін апаттық жағдайда анықтаудың көмегімен жүруге дайын режимін қосу үшін автокөлік кілтін артқы жағымен руль бағанындағы белгіге тақап ұстаңыз.







Бұл жағдайда аспаптар тақтасындағы индикацияға назар аударыңыз.

2.  Егер автокөлік кілті танылса:
 - 10 секунд ішінде жүруге дайын режимін қосыңыз.
-  Егер автокөлік кілті танылмаса:
 - Автокөлік кілтінің күйін сәл өзгертіңіз сосын әрекеттерді қайталап көріңіз.

Жұмыс ақауы

Белгілі бір мән-жайларда автокөлік параметрлерін басқару жүйесінің хабары көрсетіледі.

Автокөліктің кілтін тануға келесі басқа жағдайлар кедергі келтіруі мүмкін:

-  Автокөлік кілтінің батареясы таусылған.
-  Радио дінгектерден немесе тарату қуаты жоғары басқа құрылғылардан туындаған радиобайланыс кедергілері.
-  Автокөлік кілтін металл заттармен экрандау.
 - Автокөліктің кілтін металл заттармен бірге ұстамаңыз.
-  Автокөлік кілтіне жақын орналасқан ұялы телефондардан немесе басқа электронды құрылғылардан туындаған радиобайланыс кедергілері.
 - Автокөлік кілтін электронды құрылғылармен бірге ұстамаңыз.
-  Ұялы телефонды зарядтау сияқты мобильді құрылғыларды зарядтауға байланысты сымсыз тарату кедергілері.
-  Автокөлік кілті сымсыз зарядтау бөлігінің тура қасында тұр.

Автокөліктің кілтін басқа жерге қойып қойыңыз.

Ақау туындаған жағдайда, автокөлікті кіріктірілген кілтпен сыртынан ашуға немесе құлыптауға болады. Жүруге дайын режимін қосу үшін автокөлік кілтін төтенше жағдайда тануды пайдаланыңыз.

BMW Digital Key цифрлық кілті

Жұмыс істеу принципі

BMW Digital Key цифрлық кілті цифрлық кілттерді пайдаланып автокөліктің құлпын ашуға және құлыптауға, сондай-ақ іске қосуға мүмкіндік береді.

BMW Digital Key цифрлық кілтін үйлесімді смартфонда немесе басқа үйлесімді мобильді соңғы құрылғыда пайдалануға болады.

Үйлесімді смартфонның көмегімен автокөлікті ашып, іске қосу үшін мұндай смартфон осы функцияны қолдауы керек. Мү BMW қолданбасында смартфон мен автокөліктің үйлесімділігін және функциялардың бар-жоғын тексеру мүмкіндігі бар.

Әр автокөлік үшін бас цифрлық кілтті белсендіруге болады. Басқа цифрлық кілттерді өзгеге беруге және қайтадан жоюға болады.

Жалпы ережелер

BMW Digital Key цифрлық кілті функцияларының қолжетімділігі мен ауқымы жинақтамаға және экспорттық нұсқаға байланысты.

Цифрлық кілтке BMW ID немесе жеке баптаулары бар жүргізуші профилі берілуі мүмкін.

Смартфонды цифрлық кілт ретінде пайдаланған кезде автокөлікте белсендірілмеген Key Card болуы қажет.

Автокөлікті басқа адамға беру қажет болған жағдайда смартфонның орнына Key Card картасын беруге болады. Сервис орталығына келген кезде Key Card-ты немесе автокөлік кілтін сервис орталығын беру қажет. Бермес бұрын Key Card-ты белсендіріп алу қажет.

Қосымша ақпарат:

- ▷ BMW ID, [73](#)-бетті қараңыз.
- ▷ Жүргізуші профильдері, [78](#)-бетті қараңыз.
- ▷ Key Card, [111](#)-бетті қараңыз.

Қосымша ақпаратты Интернетте BMW сәйкес веб-сайтынан Digital Key түйінді сөзі бойынша табуға болады.

Жұмыс істеу үшін қажетті шарттар

BMW Digital Key цифрлық кілті келесі жағдайларда жұмыс істейді:

- ▷ Смартфон BMW Digital Key цифрлық кілтімен үйлесімді.
- ▷ Автокөлік көлік иесінің ConnectedDrive есептік жазбасымен байланысқан.
- ▷ Смартфонның батареясының заряды жеткілікті. Қажетті ең төменгі батарея деңгейі смартфонға байланысты өзгереді.
- ▷ Digital Key көмегімен тимей құлыпты ашу және құлыптау үшін смартфонда Bluetooth функциясын қосу керек.

Цифрлық негізгі кілтті белсендіру

Автокөлік иесінің смартфоны автокөліктің цифрлық негізгі кілті ретінде іске қосылады. Ол үшін көлік иесі оған құқығын растауы керек.

Қол жеткізу құқықтарын тексеру My BMW қолданбасы арқылы немесе смартфонның тиісті функциясындағы белсендіру коды арқылы, мысалы, Wallet мобильді қолданбасында жүзеге асырылады.

Белсендірілген кезде екі автокөлік кілті де автокөліктің ішінде болуы керек.

Белсендіру үшін My BMW қолданбасындағы Digital key мәзіріндегі немесе Басқару дисплейіндегі нұсқауларды орындаңыз.

Цифрлық кілтті тапсыру

Жалпы ережелер

Digital Key цифрлық кілттерді басқа адамдармен бөлісуге мүмкіндік береді. Бұл көлік құралы иесінің смартфоннан немесе тиісті құқықтары бар смартфондардан мүмкін. Смартфон функцияны қолдауы керек.

Құқықты тапсыру

Цифрлық кілтті тасымалдау үшін смартфоннан Wallet қосымшасы сияқты тиісті функцияны таңдаңыз.

Цифрлық кілт басқа адамға берілгеннен кейін, ол шақыру алады. Шақыруды қабылдағаннан кейін алушының смартфонында цифрлық кілт іске қосылады.

Функциялар көлемін шектеу

Цифрлық кілтті берер алдында оған функционалдың белгілі бір шегі берілуі мүмкін. Мысалы, қозғалыс тұрақтылығын басқару жүйелерінің шектеулеріне тыйым салуға және цифрлық кілт көлікті жаңадан айдап жүрген жүргізушіге берілмес бұрын қозғалтқыштың қуатын азайтуға болады. Қосымша ақпаратты BMW ConnectedDrive клиенттеріне арналған порталдан және My BMW қолданбасынан қараңыз.

Аутентификация

Қауіпсіздік мақсатында алушының смартфон үлгісіне байланысты аутентификация қажет болуы мүмкін.

Аутентификациялау үшін тиісті құқықтары бар автокөлік кілтін, тиісті құқықтары бар цифрлық кілтті немесе басқа әдісті қолдануға болады. Смартфондағы немесе басқару дисплейіндегі тиісті нұсқауларды ескеріңіз.

Цифрлық кілттерді жою

Жалпы ережелер

Жойылған цифрлық кілттер белсендірілген цифрлық кілттер тізімінен жойылады.

Жойылған цифрлық кілттерді қалпына келтіру мүмкін емес.

Цифрлық кілтті жою

Бас цифрлық кілтті смартфон немесе iDrive көмегімен жоюға болады.

Бас цифрлық кілтті жою бірден жүзеге асады.

Тапсырылған кілтті жою

Бірге қолданылатын кілттерді тиісті құқықтары бар смартфонның көмегімен, кілтпен бірге қолданылатын смартфоннан немесе iDrive арқылы өшіруге болады.

Тиісті құқықтары бар смартфондардың көмегімен өшіру тек автокөлікті басқа кілтпен пайдаланғаннан кейін ғана жүргізіледі.

Кілттің көшірмесі бар смартфоннан немесе iDrive көмегімен жою бірден жүзеге асырылады.

iDrive көмегімен жою

Цифрлық кілтті iDrive арқылы жою мүмкін болуы үшін автокөлікте тиісті құқықтары бар автокөлік кілті жатуы тиіс.

1. Келесі мәзірге өтіңіз: «Приложения» (Қолданбалар) мәзірі/«Автомобиль» (Автокөлік)/«Автомобильный ключ» (Автокөлік кілті)/«Digital Key».
2. Қажет болса цифрлық кілтті таңдаңыз.
3. «Удалить ключ» (Кілтті жою)

Функцияны арылту

BMW Digital Key функциясын арылту үшін авторизацияланған автокөлік кілті автокөліктің ішінде болуы керек.

Функцияны қайта орнатқан кезде барлық цифрлық кілттер, соның ішінде басты кілт те жойылады. Key Card цифрлық кілті сақталады.

Арылтудан кейін құлыпты ашу және құлыптау, сондай-ақ автокөлікті цифрлық кілтпен іске қосу мүмкін болмайды.

BMW Digital Key қайта пайдаланылуы үшін цифрлық негізгі кілтті қайта қосу керек.

Бас цифрлық кілтті қайтадан бұғаттан шығару үшін келесі мәзірге өтіңіз: «Приложения» (Қолданбалар)/«Автомобиль» (Автокөлік)/«Автомобильный ключ» (Автокөлік кілті)/«Digital Key»/«Сброс. функц. до завод. настр.» (Функцияларды зауыттық баптауларға дейін арылту).

Автокөліктің құлпын ашу және құлыптау

Автокөлік келесідей құлыптан босатылады және құлыпталады:

- ▷ Есік тұтқасы арқылы.
- ▷ Жайлы кірумен бірге: елге байланысты автокөлік құлыптаулы және тимей құлыптан ағытылады.

BMW Digital Key цифрлық кілті функцияларының қолжетімділігі мен ауқымы жинақтамаға және экспорттық нұсқаға байланысты.

Қосымша ақпарат:

Автокөлік салонына кіру, 91-бетті қараңыз.

BMW Digital Key цифрлық кілтінің көмегімен жүруге дайын режимін қосу

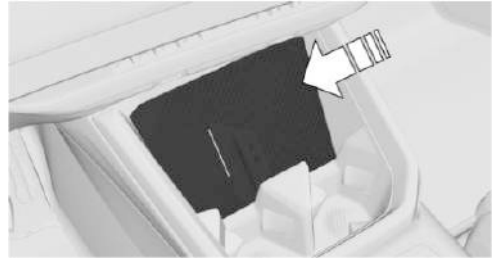

1. BMW Digital Key көмегімен жүруге дайын режимін қосу үшін смартфонды науаның ортасына қойыңыз.

Дисплей жоғары қаратылған болуы керек екенін ескеріңіз.

2. Жүруге дайын режимін қосу үшін Старт/стоп түймесін басыңыз.

Елге байланысты жайлы кіру мүмкіндігін пайдалану кезінде автокөлік салонында Bluetooth қосылған смартфон болуы жеткілікті. Жүруге дайын режимін қосу үшін Старт/стоп түймесін басыңыз.

Смартфон сату

Смартфонды сатпас бұрын, одан барлық цифрлық кілттерді өшіріңіз. Бұл смартфонның бұдан былай автокөлікке пайдаланылмайтынына кепілдік береді.

Смартфонды ауыстыру

Жаңа смартфонды цифрлық негізгі кілт ретінде пайдалану үшін цифрлық негізгі кілттің сипаттамасына сәйкес жаңа смартфонды іске қосу керек. Бұрынғы кілтті жаңа смартфонға қолжетімділік ашу арқылы жоюға болады.

Көлік құралын сату

Автокөлікті сатпас бұрын Digital Key функциясын қалпына келтіріңіз немесе автокөлікті ConnectedDrive-те алдыңғы иесінің есептік жазбасынан жойыңыз.

Автокөлікті ConnectedDrive есептік жазбасынан жойған кезде, осы автокөліктің барлық цифрлық кілттері жойылады. Key Card цифрлық кілті сақталады және өшіріледі.

Жүйе жұмысының физикалық шектері

Цифрлық кілттің көмегімен салонды күзету жүйесін және күзет сигналын беру жүйесінің қисаю датчигін тек басқару дисплейінде ғана сөндіруге болады.

Қосымша ақпарат:

Сигнал беру жүйесі, 104-бетті қараңыз.

Жұмыс ақауы

Автокөліктің цифрлық кілттерді тануына өзгелерімен қатар келесі жағдайлар кедергі келтіруі мүмкін.

- ▷ Смартфонға автокөліктегі датчиктердің жұмысына кедергі келтіретін сәйкес келмейтін қаптама тағылған.
- ▷ Смартфон мен оның қаптамасының арасында чипі бар карта немесе Key Card сияқты заттар бар.
- ▷ Радио диңгектерден немесе басқа жоғары қуатты құрылғылардан туындаған байланыс кедергілері.
- ▷ Смартфонды ғимарат құрылымдарымен немесе металл заттармен экрандау.
- ▷ Кейбір смартфондарда цифрлық кілтті қосымша аутентификация көмегімен қорғау мүмкіндігі бар. Цифрлық кілтті пайдаланған жағдайда пайдаланушы аутентификациядан өтуі тиіс (мысалы, PIN-кодтың, саусақ ізінің немесе бет-жүзді танудың көмегімен).

Тану жүйесі ақаулы болған жағдайда цифрлық кілт әрмен қарай қолданыла алмайды. Егер басқа автокөлік кілті жоқ болса, басқа смартфондағы My BMW қолданбасынан автокөлікті қашықтан басқару көмегімен автокөліктің құлпын ашуға және құлыптауға болады. Балама ретінде BMW ConnectedDrive колл-орталығы арқылы автокөліктің құлпын ашуды сұратуға болады.

Автокөлік салонына кіру

Жұмыс істеу принципі

Автокөліктің құлпын ашу/құлыптау үшін келесідей мүмкіндіктер қолжетімді:

- ▷ Автокөлік кілтінің көмегімен.
- ▷ Есік тұтқасының көмегімен.
- ▷ Key Card көмегімен.
- ▷ BMW Digital Key цифрлық кілтінің көмегімен.
- ▷ Құлыпты жанасусыз ашу/жабу.

Қауіпсіздік техникасы бойынша нұсқаулар

АБАЙЛАҢЫЗ

Автокөліктегі адамдар немесе жануарлар есікті ішінен жауып, құлыптауы мүмкін. Бұл жағдайда автокөлікті сыртынан ашу мүмкін емес. Жарақаттау қаупі және өмір үшін қауіп бар. Автокөліктің кілтін өзіңізбен бірге алып жүріңіз, сонда автокөлікті сыртынан ашуға болады.

АБАЙЛАҢЫЗ

Кейбір экспорттық нұсқаларда құлыпты іштен тек арнайы білім болған жағдайда ғана ашуға болады.

Адамдар немесе жануарлар автокөлікте экстремалды температурада ұзақ уақыт болғанда жарақат алуы және өмірлеріне қауіп төнуі мүмкін. Автокөлік ішінде адамдар немесе жануарлар болса, оны сыртынан құлыптамаңыз. Автокөлікте балаларды, сәбилерді және жануарларды жалғыз қалдырмаңыз.

АБАЙЛАҢЫЗ

Қараусыз қалған балалар немесе жануарлар автокөлікті қозғалысына қатысушыларға, мысаоы келесі әрекеттердің нәтижесінде қауіп төндіруі мүмкін:

- ▷ Пайдалануға дайын режимін қосу.
- ▷ Тұрақ тежегішін ажырату
- ▷ Есіктер мен терезелерді ашу және жабу.
- ▷ Селектор тұтқасын N күйіне орнату.
- ▷ Автокөлік жабдықтарын басқару.

Апатқа ұшырау, жарақат алу және материалдық зиян келтіру қаупі бар. Балаларды немесе жануарларды автокөлікте қараусыз қалдырмаңыз. Автокөліктен шыққан кезде автокөліктің кілтін өзіңізбен бірге алып, автокөлікті құлыптап кетіңіз.

Құлып ашу кезіндегі әрекет

Баптауларға байланысты автокөліктің құлпын ашу кезінде келесі функциялар орындалады.

- ▷ Тек жүргізушінің есігі мен отын багы мойнының қақпағы ашылады немесе автокөліктің барлық кіру жері ашылады.
- ▷ Автокөлік құлпын ашу жарық немесе дыбыс сигналымен расталады.
- ▷ Құлып ашылған кезде сәлемдесу жарығы жануы мүмкін.

Келесі функциялар қосымша орындалады:

- ▷ Егер автокөлік кілтін BMW ID немесе жүргізуші профилі тіркелсе, онда сол BMW ID немесе сол жүргізуші профилі іске қосылады.
- ▷ Егер қолмен өшірмеген болсаңыз, салонның жарығы қосылады.
- ▷ Жинақтамаға байланысты жиылған сыртқы айналар қалыпты орнына келеді. Егер сыртқы айналар автокөлік салонындағы түймені басу арқылы жиылған болса, олар есік ашылған кезде қалыпты орнына келмейді.
- ▷ Автокөлікті айдап әкетуден сақтау жүйесі өшіріледі.
- ▷ Күзет дабылы өшеді.

Қосымша ақпарат:

- ▷ Баптаулар, **101**-бетті қараңыз.
- ▷ Сәлемдесу жарығы, **185**-бетті қараңыз.
- ▷ BMW ID, **73**-бетті қараңыз.
- ▷ Жүргізуші профильдері, **78**-бетті қараңыз.

Құлыптау кезіндегі әрекет

Баптауларға байланысты автокөліктің құлпын жабу кезінде келесі функциялар орындалады.

- ▷ Автокөліктің құлыпталуы жарық немесе дыбыс сигналымен расталады.
- ▷ Жинақтамаға байланысты сыртқы айналар құлыптанған кезде автоматты түрде жиылуы мүмкін. Апаттық жарық сигналын беру жүйесі қосулы тұрғанда сыртқы айналар жиналмайды.

Келесі функциялар орындалады:

- ▷ Барлық есіктер, жүксалғыш және отын багының отын құю аузының қақпағы құлыпталады.
- ▷ Автокөлікті айдап әкетуге қарсы жүйе қосылады. Бұл есікті құлыптау түймелері немесе есікті ашатын құрылғы арқылы есіктердің құлпын ашуға жол бермейді.
- ▷ Сырттан құлыптағаннан кейін салон айнасындағы бақылау шамы 2 секунд сайын жыпылықтайды.
- ▷ Сигнал беру жүйесі қосылады.

Егер құлыптау кезінде жүруге дайын режимі қосулы күйінде қалса, автокөлік екі рет дыбыс сигналын береді. Бұл жағдайда Старт/Стоп түймесінің көмегімен жүруге дайын режимін өшіріңіз.

Қосымша ақпарат:

Баптаулар, 101-бетті қараңыз.

Автокөлік кілтінің көмегімен

Автокөлік құлпын ашыңыз



Автокөліктің құлпын кілтпен ашу үшін кілттегі құлыпты ашу түймесін басыңыз.

Егер таңдалған баптауларға байланысты тек жүргізуші есігі мен отын багы аузының қақпағының құлпы ғана ашылған болса, қалған есіктердің құлыптарын ашу үшін, автокөлік кілтінің түймесін тағы бір рет басыңыз.

Жарықтандыру функциялары айналадағы жарыққа байланысты.

Автокөлік құлпын бекітіңіз

1. Автокөлікті кілтпен құлыптау үшін жүргізуші есігін жабыңыз.



2. Автокөлік кілтіндегі құлыптау түймесін басыңыз.

Есік тұтқасында

Жұмыс істеу принципі

Есік тұтқасының көмегімен автокөлік салонына кіру автокөлік кілтін іске қоспастан жұмыс істейді.

Автокөлік кілті автокөліктің жанында автоматты түрде танылады.

Жалпы ережелер

Бұл функция жайлы кірумен қолжетімді.

Елге байланысты көлікті есік тұтқасы арқылы құлыптау және құлпын ашу цифрлық кілті бар үйлесімді смартфон арқылы да мүмкін болады.

Қосымша ақпарат:

BMW Digital Key цифрлық кілті, 88-бетті қараңыз.

Жұмыс істеу үшін қажетті шарттар

Есік тұтқасының көмегімен автокөлік салонына кіру келесі шарттар орындалған жағдайда мүмкін болады:

- ▷ Автокөлік кілтін мысалы, шалбардың қалтасына салып жүріңіз.
- ▷ Цифрлық кілттің көмегімен құлыпты ашу және құлыптау үшін смартфонда Bluetooth функциясын қосу керек.
- ▷ Құлыптау үшін автокөлік кілті автокөліктің сыртында есік аймағында болуы керек.
- ▷ Құлыптағаннан кейін автокөліктің құлпын қайта ашу үшін шамамен 2 секунд өтуі керек.

Автокөліктің құлпын есік тұтқасының көмегімен ашу

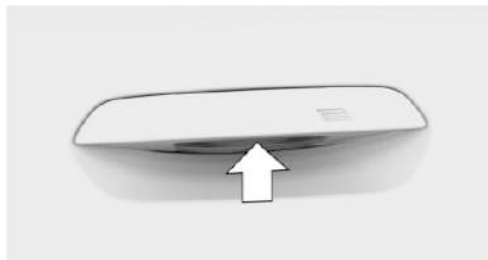

Автокөлік құлпын есік тұтқасының көмегімен ашу үшін алдыңғы есіктегі ұстауға арналған ойықтан ұстаңыз.

Автокөлікті есік тұтқасының көмегімен құлыптау

1. Автокөлікті есік тұтқасының көмегімен құлыптау үшін жүргізуші есігін жабыңыз.
2. Автокөлік кілтін өзіңізбен алыңыз.
 Ұстауға арналған ойықтан ұстамай, жабық алдыңғы есіктің тұтқасындағы ойық бетке саусағыңызды шамамен 1 секундқа басып тұрыңыз.

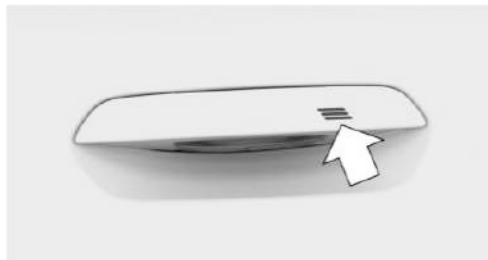

Жұмыс ақауы

Жаңбырлы ауа райында және қар жауғанда тұтқаларда есіктердің құлпын ашу ниетін тану нашарлауы мүмкін.

Ақау болған жағдайда, автокөлікті автокөлік кілтімен немесе кіріктірілген кілтпен ашыңыз және құлыптаңыз.

Автокөлікке тимей құлпын ашу/құлыптау

Жұмыс істеу принципі

Егер құлыпты ашу аймағында тіркелген автокөлік кілті танылса, көлік өздігінен ашылады.

Құлыпты ашу аймағы автокөліктің бүйірлік және артқы аймағында шамамен 1,5 м радиусты құрайды.

Кілт автокөліктен алыстағанда автокөлік өздігінен құлыпталады.

Құлыптау аймағы автокөліктің бүйірлік және артқы аймағында шамамен 3 м радиусты құрайды.

Автоматты түрде құлыпты ашу және құлыптау баптауларда қосылып тұруы керек.

Жалпы ережелер

Бұл функция жайлы кірумен қолжетімді.

Елге байланысты тимей құлыпты ашу және құлыптау үйлесімді цифрлық кілт смартфон арқылы да мүмкін. Ол үшін смартфонда Bluetooth іске қосылуы керек.

Егер автокөлік кілті ұзақ уақыт бойы қозғалыссыз құлыпты ашу аймағында болса, автокөлік автоматты түрде құлыпталады.

Құлыптау кезінде орындықта адам танылса, келесі шектеулер қолданылады.

- ▷ Автокөлік құлыптаулы, бірақ ұрлықтан қорғалмаған.
- ▷ Отын багы люгінің құлпы ашық күйінде қалады.

Қосымша ақпарат:

BMW Digital Key цифрлық кілті, [88-бетті](#) қараңыз.

Құлып ашу кезіндегі әрекет

Егер баптауларда тек жүргізушінің есігі мен отын бағы аузының қақпағы ашылуы керек деп сақталса, мынаны ескеріңіз:

Жүргізуші есігі мен отын бағы аузының қақпағы жүргізуші есігінің құлпын ашу аймағында болғанда ғана ашылады.

Қосымша ақпарат:

Баптаулар, [101](#)-бетті қараңыз.

Жұмыс істеу үшін қажетті шарттар

Автокөлік құлпын жанасусыз ашу және құлыптау келесі жағдайларда мүмкін болады:

- ▷ Автокөлік кілтін мысалы, шалбардың қалтасына салып жүріңіз.
- ▷ Digital Key көмегімен тимей құлыпты ашу және құлыптау үшін смартфонда Bluetooth функциясын қосу керек.
- ▷ Автоматты түрде құлыпты ашу және құлыптау баптауларда қосылып тұруы керек.
- ▷ Жүруге дайын режимі өшіп тұруы керек.
- ▷ Егер автокөлік бірнеше күн тұрса, құлыпты тимей ашу/құлыптау автокөлік тағы бір жүріп келгеннен кейін ғана қолжетімді болады.

Қосымша ақпарат:

Баптаулар, [101](#)-бетті қараңыз.

Key Card көмегімен

Жұмыс істеу принципі

Key Card — бұл цифрлық кілт орнатылған чипі бар карта. Key Card-ты автокөліктің құлпын ашу және құлыптау үшін пайдалануға болады.

Қосымша ақпарат:

Key Card, [111](#)-бетті қараңыз.

Автокөлік құлпын Key Card көмегімен ашу/жабу

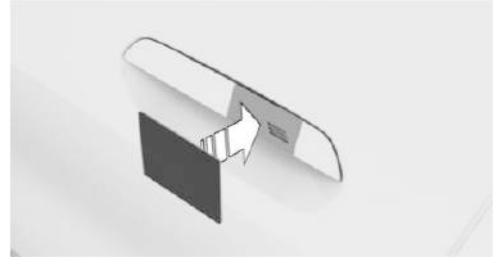

Іске қосылған Key Card картасын тік және жүргізуші есігі тұтқасының ортасында ұстаңыз.

Автокөлікті Key Card көмегімен құлыптаған кезде барлық есіктер мен жүксалғыштың жабылғанына көз жеткізіңіз.

Егер key Card танылмаса, Key card қалпын сәл өзгертіңіз және әрекетті қайталаңыз.

BMW Digital Key цифрлық кілті көмегімен

Жұмыс істеу принципі

Жинақтама мен экспорттың нұсқасына байланысты үйлесімді смартфонға цифрлық кілтті орнатып, оны автокөлікті құлыптау және құлпын ашу үшін пайдалануға болады.

Қосымша ақпарат:

BMW Digital Key цифрлық кілті, [88](#)-бетті қараңыз.

BMW Digital Key цифрлық кілтінің көмегімен автокөлік құлпын ашу/жабу

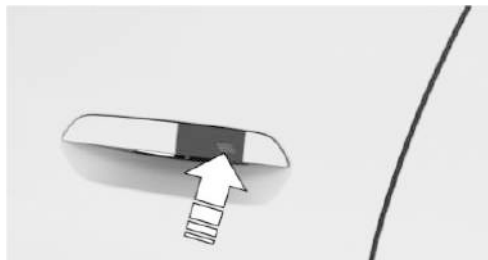

Жақын қашықтықтағы сымсыз антеннаны смартфонда тікелей және жүргізуші есігінің тұтқасының ортасында ұстаңыз. Жақын қашықтықтағы сымсыз антеннаның қалпы смартфон моделіне байланысты.

Автокөлікті смартфонмен құлыптаған кезде барлық есіктер мен жүксалғыштардың жабылғанына көз жеткізіңіз.

Жиі қойылатын сұрақтар

Егер кілт абайсызда ішінде қалып кетсе, автокөлікті ашу үшін не істеу керек?

- ▷ Му BMW мобильді қолданбасында қашықтан басқару функциялары, атап айтқанда, автокөлікті құлыптауға және құлпын ашуға мүмкіндік береді.

Жарамды BMW ConnectedDrive шарты болуы керек, ал смартфонға Му BMW мобильді қолданбасын орнату керек.

- ▷ Автокөлікті BMW ConnectedDrive байланыс орталығы арқылы құлыптауға болады.

Сізде жарамды BMW ConnectedDrive шарты болуы керек.

Жүксалғышқа кіру

Жұмыс істеу принципі

Жүксалғышты келесідей тәсілдермен ашуға және жабуға болады:

- ▷ Автокөлік кілтінің көмегімен.
- ▷ Жүксалғышта.
- ▷ Автокөлік салонында.
- ▷ Жанасусыз ашу және жабу

Жалпы ережелер

Жүксалғыш реттелетін ашылу биіктігіне дейін ашылады.

Қауіпсіздік техникасы бойынша нұсқаулар

АБАЙЛАҢЫЗ

Жүксалғыш есігін ашып жабу кезінде дене мүшелерін қысып алуыңыз мүмкін. Жарақат алу қаупі бар. Ашып жабу кезінде жүксалғыш есігінің қозғалатын аймағын бос ұстаңыз.

АБАЙЛАҢЫЗ

Жүксалғыш есігі ашылған кезде артқа және жоғары қарай сырғиды. Жарақат алу және мүлікке зиян келтіру қаупі бар. Ашып жабу кезінде жүксалғыш есігінің қозғалатын аймағын бос ұстаңыз.

АБАЙЛАҢЫЗ

Қозғалыс кезінде өткір заттар әйнек пен электр жылыту сымдарына соғылуы мүмкін. Жарақат алу немесе мүлікке зақым келтіру қаупі бар. Өткір ұштарын орап, үшкір заттардың әйнекке соғылып қалмауын қадағалаңыз.

Автокөлік кілтінің көмегімен

Жалпы ережелер

Автокөліктің кілті ішінде қалып кетпес үшін оны жүксалғышта қалдырмаңыз.

Жинақтамаға және экспорттық нұсқасына байланысты келесі баптаулар мүмкін.

- ▷ Жүксалғышты автокөлік кілтімен ашқан кезде есіктердің құлпы да ашылады.
- ▷ Жүксалғышты автокөлік кілтімен ашпас бұрын, автокөліктің құлпын ашу керек.

Жұмыс істеу үшін қажетті шарттар

Автокөлік кілтінің көмегімен жүксалғышқа кіру үшін келесі шарттар орындалуы тиіс:

- ▷ Егер тіркеменің электр розеткасы бос болмаса, жүксалғышты автокөлік кілтімен ашуға болады.
- ▷ Егер селектор тұтқасы Р күйінде болса, жүксалғышты автокөлік кілтімен ашуға болады.
- ▷ Автокөлік кілтімен ашу баптауларда іске қосылуы керек.

Қосымша ақпарат:

Баптаулар, [101](#)-бетті қараңыз.

Жүксалғышты ашу



Автокөлік кілтіндегі жүксалғышты ашу және жабу түймесін шамамен 1 секундтай басып тұрыңыз.

Жүксалғышты жабу



Жүксалғыш жабылғанша автокөлік кілтіндегі жүксалғышты ашу және жабу түймесін басып тұрыңыз.

Түймені жіберу қозғалысты тоқтатады.

Егер есіктер құлыпталмаған болса, жүксалғыш жабылғаннан кейін бірден құлыпталады.

Жүксалғышпен

Жалпы ережелер

Жайлы кіру мүмкіндігінің арқасында жүксалғышты автокөлік кілтін қолданбай ашуға болады.

Кілт автокөліктің жанында автоматты түрде танылады.

Елге байланысты үйлесімді цифрлық кілт смартфондары да автоматты түрде танылады. Бұл жағдайда сіз смартфонды пайдаланып жүксалғышты аша аласыз.

Қосымша ақпарат:

BMW Digital Key цифрлық кілті, [88](#)-бетті қараңыз.

Жұмыс істеу үшін қажетті шарттар

Жүксалғышты жүксалғыш ішінен ашу үшін келесі шарттар орындалуы тиіс:

- ▷ Автокөлік кілтін мысалы, шалбардың қалтасына салып жүріңіз.
- ▷ Цифрлық кілтті тану үшін смартфонда Bluetooth функциясын қосу керек.

Жүксалғышты ашу

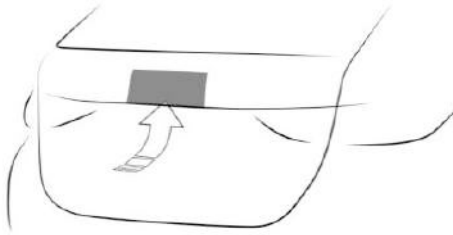



Жүксалғышты келесідей тәсілдермен ашуға болады:

- ▷ Автокөліктің құлпын ашыңыз, содан кейін жүксалғыштағы түймені басыңыз.
- ▷ Жайлы кірумен бірге: автокөлік кілтін өзіңізбен бірге алып, жүксалғыштағы түймені басыңыз.
Құлыпталған есіктер құлпын ашпайды.

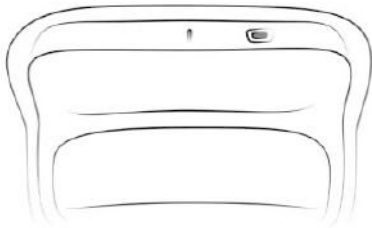
Жүксалғышты жабу



Жүксалғышты келесідей тәсілдермен жабуға болады:

- ▷  Жүксалғыштағы ашу және жабу түймесін басыңыз.
- ▷  Жүксалғыштағы құлыптау түймесін басыңыз.

Жүксалғыш жабылғаннан кейін автокөлік құлыпталады. Ол үшін жүргізушінің есігі жабық болуы керек, ал автокөлік кілті жүксалғыш аймағында көліктің сыртында болуы керек.

- ▷ Жүксалғыш есігін сәл төмен қарай тартыңыз. Жүксалғыш есігі автоматты түрде жабылады.

Салонда

Функционалдық талаптар

Егер тіркеменің электр розеткасы бос болмаса, жүксалғышты салондағы түймемен ашуға болады.

Жүксалғышты салондағы түймемен жабу үшін автокөлік немесе цифрлық кілт салонда болуы керек.

Жүксалғышты ашу



Жүксалғышты ашу үшін жүргізуші есігіндегі жүксалғышты ашу және жабу түймесін басыңыз.

Жүксалғышты жабу



Жүксалғышты жабу үшін жүргізуші есігіндегі жүксалғышты ашу және жабу түймесін тартып ұстап тұрыңыз.

Ашу процесін үзу

Ашу процесі келесі жағдайларда үзіледі.

- ▷ Егер автокөлік қозғала бастаса.
- ▷ Жүксалғыштың сыртындағы түймені басу арқылы. Қайта басу жүксалғышты қайтадан жабады.
- ▷ Жүксалғыштың ішкі жағындағы түймені басқан кезде. Қайта басу жүксалғышты қайтадан жабады.
- ▷ Автокөлік кілтіндегі түймені басқан кезде. Түймені қайта басу ашу процесін жалғастырады.

Түймені қайта басу және ұстап тұру жүксалғышты қайта жабады.

- ▷ Жүргізушінің есігіндегі түймені басқан немесе тартқан кезде. Қайта басу ашу процесін жалғастырады.

Жабу процесін үзу

Жабу процесі келесі жағдайларда үзіледі.

- ▷ Кенеттен жүріп кеткенде.
- ▷ Жүксалғыштың сыртындағы түймені басу арқылы. Қайта басу жүксалғышты қайтадан ашады.
- ▷ Жүксалғыштың ішкі жағындағы түймені басқан кезде. Қайта басу жүксалғышты қайтадан ашады.
- ▷ Автокөлік кілтіндегі түймені жіберген кезде.

Түймені қайта басу жүксалғышты қайтадан ашады.

Қайта басу және ұстап тұру жабу процесін жалғастырады.

- ▷ Жүргізушінің есігіндегі түймені босатқан кезде. Қайта тарту және ұстау жабу процесін жалғастырады.

Жүксалғышты тимей ашу/жабу

Жұмыс істеу принципі

Автокөлік кілті өзіңізбен бірге болғанда, жүксалғышты тимей ашуға және жабуға болады.

Датчиктер автокөліктің артқы ортасындағы аяқтың белгілі бір қозғалысын таниды және жүксалғыш ашылады немесе жабылады.

Жалпы ережелер

Бұл функция жайлы кірумен бірге және экспорттық нұсқаға байланысты қолжетімді.

Егер автокөлік кілті датчиктің аймағында болса, аяқтың абайсызда немесе қате танылған қозғалысына байланысты жүксалғыштың кездейсоқ ашылуы немесе жабылуы мүмкін.

Датчик аймағы автокөліктің артқы жағынан шамамен 1,50 м-ге созылады.

Жүксалғышты контактісіз ашқан кезде құлыпталған есіктердің құлпы ашылмайды.

Елге байланысты Digital KEY цифрлық кілті бар үйлесімді смартфон үшін жанасусыз жүксалғышты ашу да мүмкін.

Қосымша ақпарат:

BMW Digital Key цифрлық кілті, **88**-бетті қараңыз.

Қауіпсіздік техникасы бойынша нұсқау

АБАЙЛАҢЫЗ

Жүксалғышты тимей ашқан кезде автокөліктің бөліктерімен, мысалы, пайдаланылған газдарды шығарудың ыстық жүйесімен жанасу ықтималдығы бар. Жарақат алу қаупі бар. Аяқты қозғалтқан кезде қауіпсіз күйде болып, автокөлікке тиімеңіз.

Жұмыс істеу үшін қажетті шарттар

Жүксалғышты жанасусыз ашу және жабу келесі жағдайларда мүмкін болады:

- ▷ Селектор тұтқасын Р күйіне орнату керек.
- ▷ Жүксалғышты контактісіз ашу және жабу баптауларда іске қосылуы керек.
- ▷ Смартфондағы цифрлық кілтті пайдаланып жүксалғышты тиіспей ашу және жабу үшін Bluetooth функциясын қосу керек.

Жинақтамаға байланысты:

- ▷ Тіркеменің электржабдықтарын қосу розеткасы бос болуы керек.
- ▷ Электржетекті тарту-тіркеу құрылғысы жылжытылып шығарылмаған болуы тиіс.

Қосымша ақпарат:

Баптаулар, 101-бетті қараңыз.

Жүксалғышты жанасусыз ашу

1. Жүксалғышты жанасусыз ашу үшін автокөлік кілтін алыңыз да, автокөліктің артына ортаға, шамамен шанақ артынан қол созым қашықтықта тұрыңыз.
2. Аяғыңызды автокөлік астына қозғалыс бағытына қарай сұғыңыз да, бірден кері тартып алыңыз. Бұл қозғалыстар кезінде аяқ датчиктің әрекет ету аймағынан өтуі керек.

Қажет болса, аяғыңызбен қимылды ортадан сәл оңға немесе солға қарай тұрып қайталаңыз.



Жүксалғышты ашпас бұрын апаттық жарық дабылы жыпылықтай бастайды.

Аяқпен қайта қозғалу ашылу процесін тоқтатады. Аяқтың келесі қозғалысы жүксалғышты қайтадан жабады.

Жүксалғышты жанасусыз жабу

Жүксалғышты жанасусыз жабу үшін автокөлік кілтін алыңыз да, автокөліктің артына ортаға, шамамен шанақ артынан қол созым қашықтықта тұрыңыз.

Апаттық жарық сигналын беру жүйесі жыпылықтайды және дыбыс сигналы естіледі. Аяқпен қайта қозғалу жабу процесін тоқтатады келесі аяқ қозғалысы жүксалғышты қайтадан ашады.

Жүйе жұмысының физикалық шектері

Аяқтың қозғалысын тану келесі сыртқы жағдайлармен шектелуі мүмкін:

- ▷ Автокөліктің артқы жағындағы мұз, қар немесе қарлы ботқа.
- ▷ Автокөліктің артқы жағындағы кір немесе тұз жиналып қалса.
- ▷ Датчиктер ластанғанда немесе, мысалы, жапсырмалармен жабылғанда.
- ▷ Датчиктердің жанында лак-бояу жұмыстары орынсыз жүргізілгеннен кейін.

Датчиктер аймағындағы қозғалыс, мысалы, автокөліктің артқы жағындағы заттарды жылдам көтеру немесе автоматты жуу қондырғысы щеткаларының қозғалысы жүксалғыштың байқаусызда ашылуына немесе жабылуына әкелуі мүмкін. Жүксалғыштың қажетсіз ашылуын болдырмау үшін автокөлік кілтін автокөліктің артқы жағынан жеткілікті қашықтықта ұстаңыз.

Жұмыс ақауы

АБАЙЛАҢЫЗ

Құлыпталған жүксалғыш есігін қолмен басқарған кезде, ол күтпеген жерден бекіткіштен шығып кетуі мүмкін. Жарақат алу және мүлікке зиян келтіру қаупі бар. Құлыпталған жүксалғыш есігін қолмен басқаруға әрекеттенбеңіз. Тексеру үшін уәкілетті АТҚКС-қа, басқа білікті АТҚКС-қа немесе мамандандырылған ТҚКС-қа хабарласыңыз.

Автоматты жүксалғыш есігінің электр жүйесі ақауы болғанда құлпы ашылған жүксалғыш есігін қолмен, баяу және серпіліссіз ашыңыз. Жүксалғыш есігін біржола жабу үшін оны басып қалу жеткілікті. Жабу процесі өздігінен жүреді.

Орталық құлып түймелері

Жұмыс істеу принципі

Салондағы орталық құлып түймелерінің көмегімен автокөлік ішкі жағынан құлыптауға/құлпын ашуға болады.

Автокөлік орнынан қозғалған кезде автоматты түрде құлыпталады.

Апат кезінде тиісті ауырлықта көлік автоматты түрде ашылады. Апаттық жарық сигнал беру жүйесі және салонды жарықтандыру қосылады.

Шолу

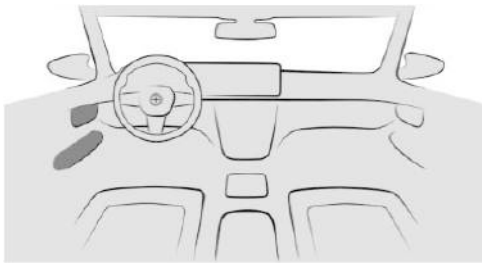

Орталық құлып түймелері алдыңғы есікте орналасқан.



Құлыптау түймесі.



Құлыпты ашу түймесі.

Автокөлік ішінен құлыптау



Автокөлікті ішінен құлыптау үшін алдыңғы есіктер жабық тұрғанда алдыңғы есіктегі құлыптау түймесін басыңыз.

Егер автокөлік ішінен құлыпталған болса, түймеде жарықдиод жанып тұрады.

Отын бағы люгінің құлпы ашық күйінде қалады.

Құлыптау автокөлікті ұрланудан қорғайды.

Автокөліктің құлпын ішкі жағынан ашу



Автокөліктің құлпын ішкі жағынан ашу алдыңғы есіктегі құлыпты ашу түймесін басыңыз.

Есікті ашыңыз

Құлыптаулы автокөліктің есігін келесі тәсілдермен ашуға болады:

- ▷  Алдыңғы есікте есіктердің құлпын бір уақытта ашу үшін құлыпты ашу түймесін басыңыз.

Шынтақтаяныштың үстіндегі есікті ашуға арналған құрылғыны тартыңыз.

- ▷ Ашылатын есіктегі ашуға арналған құрылғыны тартыңыз. Басқа есіктер құлыптаулы қалады.

Баптаулар

Жалпы ережелер

Жинақтама мен экспорттық нұсқаларға байланысты ашу және жабу үшін әртүрлі баптаулар қолжетімді.

Құлыпты ашу және құлыптау

Есіктер

1. Есіктердің құлпын ашу немесе құлыптау үшін келесі мәзірге өтіңіз: «Приложения» (Қолданбалар) мәзірі/«Автомобиль» (Автокөлік)/«Двери и окна» (Есіктер мен терезелер)/«Заблокировать» (Құлыптау)/«Блокировка/разблокировка» (Құлыптау/құлыпты ашу)/«Разблокировать» (Құлыпты ашу).
2. Қажетті баптауды таңдаңыз.
 - ▷ «Только дверь водителя» (Тек жүргізуші есігі)
Тек жүргізуші есігі мен отын бағының отын құю аузының қақпағы құлыптан ашылады. Қайта басқан кезде бүкіл автокөліктің құлыптары ашылады.
 - ▷ «Все двери» (Барлық есіктер)
Бүкіл автокөліктің құлыптары ашылады.

Құлыпты жанасусыз ашу/жабу

1. Келесі мәзірге өтіңіз: «Приложения» (Қолданбалар) мәзірі/«Автомобиль» (Автокөлік)/«Двери и окна» (Есіктер мен терезелер)/«Заблокировать» (Құлыптау)/«Блокировка/разблокировка» (Құлыптау/құлыпты ашу).
2. Қажетті баптауды таңдаңыз:
 - ▷ «Разблокировать при приближении» (Жақындаған кезде құлыпты ашу)
 - ▷ «Блокировка при удалении» (Алшақтаған кезде құлыптау)
Бұл баптауды белсендірген жағдайда сондай-ақ айналардың автоматты түрде жиылуы белсендіріледі. Тиісті мәзірде айналардың автоматты түрде жиылуын қайтадан сөндіріп қояға болады.

Автоматты түрде құлыптың ашылуы

1. Келесі мәзірге өтіңіз: «Приложения» (Қолданбалар) мәзірі/«Автомобиль» (Автокөлік)/«Двери и окна» (Есіктер мен терезелер)/«Заблокировать» (Құлыптау)/«Блокировка/разблокировка» (Құлыптау/құлыпты ашу).

2. Қажетті баптауды таңдаңыз:
 - ▷ «Разблокировать в конце поездки» (Сапардың соңында құлыпты ашу)
 - ▷ «Разблокировать в положении Р» (Р күйінде бұғаттан шығару).

Жүруге дайын режимін өшіргеннен немесе селектор тұтқасын Р күйіне ауыстырғаннан кейін құлыпталып тұрған автокөліктің құлып автоматты түрде ашылады.

Автоматты құлыпталу

Келесі мәзірге өтіңіз: «Приложения» (Қолданбалар) мәзірі/«Автомобиль» (Автокөлік)/«Двери и окна» (Есіктер мен терезелер)/«Заблокировать» (Құлыптау)/«Блокировка/разблокировка» (Құлыптау/құлыпты ашу)/«Блокировать через некоторое время» (Біраз уақыттан кейін құлыптау).

Егер құлыпты ашқаннан кейін есіктердің ешқайсысы ашылмаса, жақын арада автоматты құлыптау орындалады.

Автокөліктің растау сигналдары

1. Келесі мәзірге өтіңіз: «Приложения» (Қолданбалар) мәзірі/«Автомобиль» (Автокөлік)/«Двери и окна» (Есіктер мен терезелер)/«Заблокировать» (Құлыптау)/«Блокировка/разблокировка» (Құлыптау/құлыпты ашу).
2. Қажетті баптауды таңдаңыз:
 - ▷ «Мигание при разблокировке» (Құлыпты ашу кезінде жыпылықтау)
Құлыптың ашылуы екі рет жыпылықтаумен расталады.
 - ▷ «Мигание при блокировке» (Құлыптау кезінде жыпылықтау)
Құлыпталуы бір рет жыпылықтаумен расталады.
 - ▷ Күзет сигналын беру жүйесімен:
«Звуковой сигнал при блок.разбл.» (Құлыптау/құлыпты ашу кезінде дыбыс сигналы).
Құлыпты ашу екі реттік дыбыс сигналын беру арқылы, құлыптау бір реттік дыбыс сигналын беру арқылы расталады.

Айналардың автоматты түрде жиылуы

Бүйірлік айналардың автоматты түрде жиылуын iDrive көмегімен баптауға болады.

Келесі мәзірге өтіңіз: «Приложения» (Қолданбалар) мәзірі/«Автомобиль» (Автокөлік)/«Двери и окна» (Есіктер мен терезелер)/«Заблокировать» (Құлыптау)/«Блокировка/разблокировка» (Құлыптау/құлыпты ашу)/«Склад, зеркала при блок. и разблок.» (Құлыптау және құлыпты ашу кезінде айнаны жинау).

Жұқсалғыш бөлімі

Автокөлік кілтіндегі жұқсалғыш түймесі

Автокөлік кілтіндегі жұқсалғыш түймесінің арналған мақсатын таңдауға болады.

1. Келесі мәзірге өтіңіз: «Приложения» (Қолданбалар) мәзірі/«Автомобиль» (Автокөлік)/«Двери и окна» (Есіктер мен терезелер)/«Багажная дверь» (Жұқсалғыш есігі)/«Автомобильный ключ» (Автокөлік кілті)/«Кнопка багажной двери» (Жұқсалғыш есігінің түймесі).
2. Қажетті баптауды таңдаңыз:
 - ▷ «Багажная дверь» (Жұқсалғыш есігі)
Жинақтамаға байланысты жұқсалғыш бұғаттан шығарылады немесе ашылады.
 - ▷ «Багажная дверь и двери автомобиля» (Жұқсалғыш есігі және автокөлік есіктері)
Жабдықталуына байланысты жұқсалғыш бұғаттан шығарылады немесе ашылады, ал есіктер бұғаттан шығарылады.
 - ▷ «Багаж. дверь откр., только если предвар. открыт а/м» (Автокөлік алдын ала ашылған болса ғана жұқсалғыш есігі ашылады)
Жұқсалғышты автокөлік кілтімен ашып-жабу үшін автокөліктің құлпын ашу керек.
 - ▷ «Заблокировать кнопку багажной двери» (Жұқсалғыш есігінің түймесін құлыптау)
Автокөлік кілтін пайдаланып жұқсалғышты басқару құлыпталады.

Ашылу биіктігін баптау

Жұқсалғыш есігінің қаншалықты кең ашылатынын баптауға болады.

Ашылу биіктігін баптау кезінде жұқсалғыш есігінің үстіндегі бос орын кем дегенде 10 см екеніне көз жеткізіңіз.

1. Келесі мәзірге өтіңіз: «Приложения» (Қолданбалар) мәзірі/«Автомобиль» (Автокөлік)/«Двери и окна» (Есіктер мен терезелер)/«Высота подъема» (Көтерілу биіктігі).
2. Жұқсалғыш есігін қадағалаңыз және қажетті ашылу биіктігін реттеңіз.

Жұқсалғышты контактісіз ашу/жабу

1. Келесі мәзірге өтіңіз: «Приложения» (Қолданбалар) мәзірі/«Автомобиль» (Автокөлік)/«Двери и окна» (Есіктер мен терезелер)/«Багажная дверь» (Жұқсалғыш есігі).
2. Қажетті баптауды таңдаңыз:
 - ▷ «Открыв. движением ноги» (Аяқтың қимылымен ашу)
 - ▷ «Закрыв. движением ноги» (Аяқтың қимылымен жабу)

Күнқағар қалқаның автоматты түрде жабылуы

Автокөлікті құлыптаған кезде күнқағар қалқаның автоматты түрде жабылуын баптауға болады.

1. Келесі мәзірге өтіңіз: «Приложения» (Қолданбалар) мәзірі/«Автомобиль» (Автокөлік)/«Двери и окна» (Есіктер мен терезелер).
2. «Автоматически закрывать шторку крыши» (Төбе қалқасын автоматты түрде жабу)
3. Қажетті баптауды таңдаңыз.

Терезелер

Терезелердің автоматты түрде ашылуы

1. Келесі мәзірге өтіңіз: «Приложения» (Қолданбалар) мәзірі/«Автомобиль»

(Автокөлік)/«Двери и окна» (Есіктер мен терезелер).

2. Қажетті баптауды таңдаңыз.

Егер бұл баптау белсендірілген болса, автокөлік сақталған күйге жеткен сәтте жүргізуші терезесі автоматты түрде ашылады.

Күзет дабылы

Жұмыс істеу принципі

Күзет дабылы оптикалық және акустикалық түрде құлыпталған көлікті ашудың заңсыз әрекеті туралы сигнал береді.

Жалпы ережелер

Автокөлік құлыпталған кезде күзет сигналын беру жүйесі келесі өзгерістер кезінде іске қосылады:

- ▷ Есікті, капот қақпағын немесе жүксалғышты ашқанда.
- ▷ Автокөлік салонында қозғалыстар анықталған жағдайда.
- ▷ Автокөліктің көлбеуін өзгерту, мысалы, дөңгелектерді ұрлау немесе сүйреу кезінде.
- ▷ Аккумулятор батареясының кернеу беруі үзілген жағдайда.
- ▷ Егер диагностикалық ағытпа дұрыс қолданылмаса.
- ▷ Диагностикалық ағытпаға құрылғы жалғанып тұрған кезде автокөлікті құлыптаған жағдайда.

Мұндай өзгерістермен акустикалық және жарық дабылы іске қосылады:

- ▷ Дыбыстық сигнал беру:
Пайдалану еліндегі ережелерге байланысты дабыл дыбысы төмендетіледі.

- ▷ Визуалдық сигнал беру:

Апаттық жарық дабылымен және қажет болған жағдайда фаралармен жыпылықтау арқылы.

Күзет дабылының жұмыс істеуін қамтамасыз ету үшін жүйеге өзгерістер енгізбеңіз.

Күзет дабылын қосу/өшіру

Күзет сигналын беру жүйесі автокөлікті құлыптаған немесе құлпын ашқан кезде қосылады немесе өшіріледі.

Егер автокөлік ішкі жағынан қолмен құлыпталса, онда күзет сигналын беру жүйесі қосылмайды.

Дабыл қосылып тұрған кезде есіктерді ашу

Есік құлпы арқылы кіріктірілген кілтпен құлыптан босатылған болса, есік ашылған кезде күзет дабылы іске қосылады.

Күзет дабылы қосылған жүк салғышты ашу

Жүксалғышты күзет дабылы қосылып тұрғанда ашуға болады.

Жүксалғыш жабылғаннан кейін ол қайтадан құлыпталып, бақыланады. Жабылған кезде апаттық жарық дабылы бір рет жыпылықтайды.

Ішкі айнадағы бақылау шамы

Салон айнасындағы бақылау шамы күзет сигналын беру жүйесінің күйін көрсетеді:



- ▷ Бақылау шамы әр 2 секунд сайын тез жыпылықтайды:
Күзет дабылы қосұлы.
- ▷ Басқару шамы шамамен 10 секунд жыпылықтайды, содан кейін әр 2 секунд сайын жыпылықтайды.
Ішкі күзет жүйесі мен қисаю датчигі белсенді емес, өйткені есіктер, капот қақпағы немесе жүксалғыш есігі дұрыс жабылмаған. Дұрыс жабылған компоненттерге қол жеткізу қорғалған.
Соңғы ашық кіретін жерлер жабылғаннан кейін салонды күзету жүйесі мен қисаю датчигі қосылады.
- ▷ Барлық есіктер жабық болса да, басқару шамы жыпылықтайды.
Күзет дабылы жүйесіндегі ақаулық.
- ▷ Бақылау шамы құлыптан босатылғаннан кейін сөнеді:
Автокөлікпен ешқандай әрекет жасалмады.
- ▷ Құлыпты ашқаннан кейін бақылау шамы Жүруге дайын режимі қосылғанша жыпылықтайды, бірақ ең көбі 5 минут:
Сигнал беру жүйесі қағылды.

Қисаю датчигі

Қисаю датчигі күзет сигналын беру жүйесінің құрамдас бөлігі болып табылады және автокөліктің көлбеуін бақылайды.

Күзет дабылы жүйесі, мысалы, дөңгелектерді ұрлауға әрекет жасалғанда немесе сүйреу әрекеті жасалғанда қосылады.

Салон күзеті

Салонды күзету жүйесі күзет сигналын беру жүйесінің құрамдас бөлігі болып табылады және автокөліктің салонын бақылайды.

Күзет дабылы автокөлік салонында қозғалыс анықталған кезде қосылады.

Мінсіз жұмыс істеу үшін терезелер жабық болуы керек.

Жалған дабылдың алдын алу

Жалпы ережелер

Қисаю датчигі мен ішкі салонды күзету жүйесі жалған дабылдарды тудыруы мүмкін.

Келесі жағдайларда абайсызда дабыл сигналы қосылып кетуі мүмкін:

- ▷ Көлік жуу қондырғыларында немесе жерлерінде.
- ▷ Көп қабатты гараждарда.
- ▷ Теміржол, теңіз немесе тіркемемен тасымалдау кезінде.
- ▷ Жануарларды көлікпен тасымалдау кезінде.
- ▷ Егер отын құя бастағаннан кейін автокөлік құлыпталып қалса.

Мұндай жағдайларда қисаю датчигін және салонды күзету жүйесін өшіруге болады.

Қисаю датчигі мен салонды күзетуді өшіру

Қисаю датчигі мен салонды күзету жүйесін өшірудің келесідей мүмкіндіктері бар:

- ▷  Автокөліктің құлып ашылғанша 30 секунд бойы автокөлік кілтіндегі құлыпты ашу түймесін басыңыз.

Бақылау шамы шамамен 2 секунд жанады, содан кейін тез жыпылықтай бастайды.

- ▷ Жүруге дайын режимді өшіргеннен кейін, басқару дисплейінде ішкі қауіпсіздік жүйесі мен қисаю датчигін өшіру мүмкіндігі ұсынылады.

Қисаю датчигі мен салон күзету жүйесі келесі құлыптау әрекетіне дейін өшіріледі.

Сигналды өшіру

Сигналды өшіру үшін автокөлік құлпын ашыңыз.

Егер автокөлік құлпы кіріктірілген кілтпен ашылса, содан кейін автокөлік кілтін апаттық тану арқылы жүруге дайын күйін қосу керек.

Терезелер

Жұмыс істеу принципі

Терезелерді басқарудың келесідей мүмкіндіктер қолжетімді:

- ▷ Автокөлік кілтінің көмегімен.
- ▷ Есік тұтқасының көмегімен.
- ▷ Автокөлік салонындағы ажыратқыштардың көмегімен.

Қауіпсіздік техникасы бойынша нұсқау

АБАЙЛАҢЫЗ

Терезелерді басқару кезінде дене бөліктері немесе заттар қысылып қалуы мүмкін. Жарақат алу және мүлікке зиян келтіру қаупі бар. Терезелерді ашу және жабу кезінде терезелердің қозғалатын аймағын бас ұстаңыз.

Автокөлік кілтінің көмегімен

Автокөлік кілтімен терезелерді ашу



Терезелерді автокөлік кілтімен ашу үшін автокөлік құлпын ашыңыз және автокөлік кілтіндегі құлыпты ашу түймесін басып тұрыңыз.

Көлік кілтіндегі түйме басылып тұрғанша терезелер ашылады.

Автокөлік кілтімен терезелерді жабу



Терезелерді автокөлік кілтімен жабу үшін автокөлікті құлыптаңыз және автокөлік кілтіндегі құлыптау түймесін басып тұрыңыз.

Көлік кілтіндегі түйме басылып тұрғанша терезелер жабылады.

Жинақтамаға байланысты сыртқы айналар, құлыптау кезінде жиылмаған болса, жиылады. Апаттық жарық сигналын беру жүйесі қосұлы тұрғанда сыртқы айналар жиналмайды.

Есік тұтқасында

Жұмыс істеу принципі

Терезелер автокөлік кілтін пайдаланбай есіктің тұтқасымен жабылады.

Автокөлік кілті автокөліктің жанында автоматты түрде танылады.

Жалпы ережелер

Функцияның қолжетімділігі жинақтамаға байланысты.

Елге байланысты, цифрлық кілті бар ортақ пайдаланудағы смартфоннан да терезелерді тұтқадан жабуға болады.

Қосымша ақпарат:

BMW Digital Key цифрлық кілті, 88-бетті қараңыз.

Жұмыс істеу үшін қажетті шарттар

Келесі жағдайларда терезелерді есік тұтқасының көмегімен жабуға мүмкіндік бар:

- ▷ Автокөлік кілтін мысалы, шалбардың қалтасына салып жүріңіз.
- ▷ Цифрлық кілттің көмегімен терезелерді жабу үшін смартфонда Bluetooth функциясын қосу керек.

Терезелерді есік тұтқасының көмегімен жабу

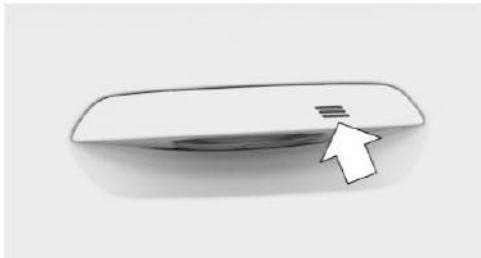

Терезелерді есік тұтқасының көмегімен жабу үшін ұстауға арналған ойықтан қаусыра ұстамай, саусағыңызды жабық тұрған алдыңғы есік тұтқасының бедерлі бетіне жанастырыңыз.

Құлыптаған кезде сондай-ақ терезелер мен әйнек люктің құнқағар қалқасы жабылады.

Жинақтамаға байланысты сыртқы айналар, құлыптау кезінде жиылмаған болса, жиылады. Апаттық жарық сигналын беру жүйесі қосулы тұрғанда сыртқы айналар жиналмайды.

Автокөлік салонында

Шолу

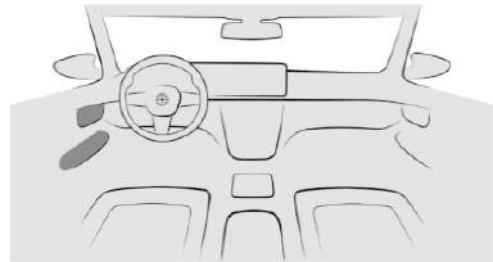

Әйнеккөтергіштердің ажыратқыштары есіктерде орналасқан.

Жұмыс істеу үшін қажетті шарттар

Келесі жағдайларда автокөлік салонынан терезелерді жабуға мүмкіндік бар:

- ▷ Жұмысқа дайын күйі қосулы.
- ▷ Жүруге дайын режимі қосулы.
- ▷ Тыныштық күйіне өтіп, біраз уақыттан кейін.

Автокөлік немесе цифрлық кілт автокөлік салонында болуы керек.

Терезелерді ашу

Терезелерді ашу үшін келесі әрекеттерді орындаңыз:

- ▷  Есіктегі әйнеккөтергіш ауыстырып қосқышын іске қосылу нүктесіне дейін басыңыз.

Ажыратқыш басылып тұрғанша терезе ашылады.

- ▷  Есіктегі әйнеккөтергіш ауыстырып қосқышын іске қосылу нүктесінен асыра басыңыз.

Терезе автоматты түрде ашылады. Ауыстырып қосқышты қайта басу қозғалысты тоқтатады.

Терезелерді жабу

Терезелерді жабу үшін келесі әрекеттерді орындаңыз:

- ▷  Есіктегі әйнеккөтергіш ауыстырып қосқышын іске қосылу нүктесіне дейін тартыңыз.

Ажыратқыш басылып тұрғанша терезе жабылады.

- ▷  Есіктегі әйнеккөтергіш ауыстырып қосқышын іске қосылу нүктесінен асыра тартыңыз.

Терезе автоматты түрде жабылады. Егер тағы бір рет тартылса, қозғалыс тоқтайды.

Жарақаттан қорғау функциясы

Жұмыс істеу принципі

Терезені жабу кезіндегі жарақаттан қорғау функциясы есіктің жақтауы мен әйнектің арасындағы заттарды немесе дене бөліктерін қысып қалуға жол бермейді.

Жалпы ережелер

Егер терезе жабылған кезде қарсылық немесе құлыптау танылса, жабу процесі үзіледі.

Қауіпсіздік техникасы бойынша нұсқау

АБАЙЛАҢЫЗ

Антенналар сияқты терезелердегі аксессуарлар жарақаттан қорғау функциясының жұмысына кедергі келтіруі мүмкін. Жарақат алу қаупі бар. Терезелердің қозғалыс аймағында кез-келген аксессуарларды бекітуге тыйым салынады.

Жарақаттан қорғау функциясынсыз жабу

Сырттан қауіп төнген кезде немесе мұз қатқан жағдайда келесі әрекеттерді орындаңыз:

1.  Есіктегі әйнеккөтергіш ауыстырып қосқышын іске қосылу нүктесінен асыра тартып ұстап тұрыңыз.

Терезе шектеулі жарақаттан қорғау функциясымен жабылады. Егер жабылу күші белгілі бір мәннен асып кетсе, жабу процесі үзіледі.

2.  Шамамен 4 секунд ішінде есіктегі әйнеккөтергіш ауыстырып қосқышын іске қосылу нүктесінен асыра тартып, ұстап тұрыңыз.

Терезе шектеулі жарақаттан қорғау функциясыз жабылады.

Терезелердің автоматты түрде ашылуы

Егер жүргізуші бағдар бойында бір нүктеде терезені жиі ашатын болса, терезенің ашылуын автоматтандыруға болады. Бұл пайдалы болуы мүмкін, мысалы, сол бір көп қабатты автотұрақ жиі пайдаланылса.

Жүргізуші жағынан терезенің автоматты түрде ашылуы үшін автокөліктің жылдамдығы 10 км/сағ-тан төмен болуы, сондай-ақ GPS-сигналдарының жеткілікті қабылдануы қамтамасыз етілуі тиіс.

Қосымша ақпарат:

Баптаулар, [101](#)-бетті қараңыз.

Артқы әйнектерді құлыптау түймесі

Жұмыс істеу принципі

Артқы әйнектерді құлыптау түймесі, мысалы, балалардың салонның артқы жағындағы терезелерді ашып, жабуына жол бермейді. Тиісті ауырлық дәрежесіндегі апат кезінде қорғаныс функциясы автоматты түрде өшеді.

Шолу

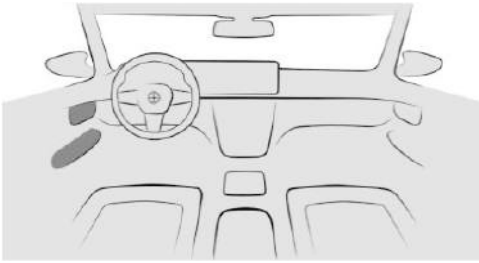

Артқы әйнектерді құлыптау түймесі жүргізушінің есігінде орналасқан.

Қауіпсіздік функциясын қосу/өшіру



Сақтандыру функциясын қосу немесе өшіру үшін жүргізуші есігіндегі артқы әйнектерді бұғаттау түймесін басыңыз.

Сақтандырығыш функция қосылу болса, түймедегі жарықдиод жанады.

Әйнек люк

Жалпы ережелер

Әйнек люктің күнқағар қалқасын ашуға немесе жабуға болады.

Автокөлік кілтінің көмегімен

Күнқағар қалқаны ашу



Күнқағар қалқаны ашу үшін құлыптарды ашқаннан кейін автокөлік кілтіндегі құлыпты ашу түймесін басып тұрыңыз.

Автокөлік кілтіндегі түйме басылып тұрғанда әйнек люктің күнқағар қалқасы ашылады.

Күнқағар қалқаны жабу



Күнқағар қалқаны жабу үшін құлыптағаннан кейін және автокөлік кілтіндегі құлыптау түймесін басып тұрыңыз.

Автокөлік кілтіндегі түйме басылып тұрғанда әйнек люктің күнқағар қалқасы жабылады.

Жинақтамаға байланысты сыртқы айналар, құлыптау кезінде жиылмаған болса, жиылады. Апаттық жарық сигналын беру жүйесі қосылу тұрғанда сыртқы айналар жиналмайды.

Есік тұтқасында

Жұмыс істеу принципі

Күнқағар қалқа автокөлік кілтін пайдаланбай есіктің сыртқы тұтқасымен жабылады.

Автокөлік кілті автокөліктің жанында автоматты түрде танылады.

Жалпы ережелер

Функцияның қолжетімділігі жинақтамаға байланысты.

Елге байланысты күнқағар қалқаны есіктің сыртқы тұтқасымен жабу сондай-ақ цифрлік кілті бар үйлесімді смартфонмен де мүмкін.

Қосымша ақпарат:

BMW Digital Key цифрлық кілті, 88-бетті қараңыз.

Жұмыс істеуге қажетті шарт

Келесі жағдайларда күнқағар қалқаны есік тұтқасының көмегімен жабуға мүмкіндік бар:

- ▷ Автокөлік кілтін мысалы, шалбардың қалтасына салып жүріңіз.
- ▷ Цифрлық кілттің көмегімен күнқағар қалқаны жабу үшін смартфонда Bluetooth функциясын қосу керек.

Күнқағар қалқаны жабу

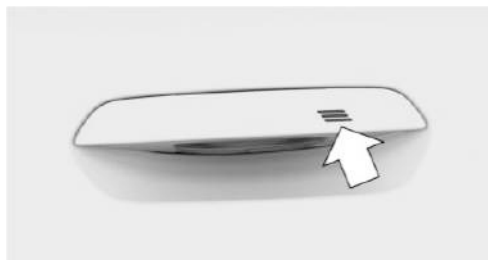

Ұстағыш ойығынан ұстамай, жабық алдыңғы есіктің сырт тұтқасындағы бедерлі бетке саусағыңызды қойыңыз.

Құлыптаған кезде сондай-ақ терезелер мен күнқағар қалқа жабылады.

Жинақтамаға байланысты сыртқы айналар, құлыптау кезінде жиылмаған болса, жиылады. Апаттық жарық сигналы қосылған кезде сыртқы айналар жиылмайды.

Автокөлік салонында

Шолу

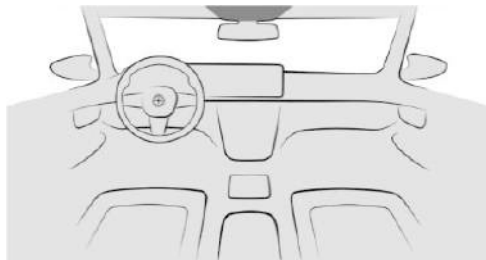

Күнқағар қалқаның ажыратқышы төбеде орналасқан.

Жұмыс істеу үшін қажетті шарттар

Күнқағар қалқаны келесідей шарттармен басқаруға болады.

- ▷ Жұмысқа дайын күйі қосулы.
- ▷ Жүруге дайын режимі қосулы.
- ▷ Тыныштық күйіне өтіп, біраз уақыттан кейін.

Автокөлік кілті автокөлік салонында болуы керек.

Басқару



- ▷ Ауыстырып қосқышты іске қосу нүктесіне дейін артқа жылжытып, ұстап тұрыңыз. Ажыратқыш басылып тұрғанша күнқағар қалқа ашылады.
- ▷ Ауыстырып қосқышты іске қосу нүктесіне дейін алға жылжытып, ұстап тұрыңыз. Ажыратқыш басылып тұрған сәтте күнқағар қалқа ашылады.
- ▷ Іске қосылу нүктесінен асыра отырып, ауыстырып қосқышты артқа жылжытыңыз.

Күнқағар қалқа автоматты түрде ашылады.

Ажыратып қосқышты қайта іске қосу қозғалысты тоқтатады.

- ▷ Іске қосылу нүктесінен асыра отырып, ауыстырып қосқышты алға жылжытыңыз.

Күнқағар қалқа автоматты түрде жабылады.

Ажыратып қосқышты қайта іске қосу қозғалысты тоқтатады.



Ажыратқышты жоғары басыңыз.

Күнқағар қалқа ішінара көлеңке түсіру үшін белгілі бір қалыпқа жылжиды.

Ажыратқышты қайта басқанда күнқағар қалқа жабылады.

Ток үзілгеннен кейін қайта баптау

Жалпы ережелер

Егер ашу немесе жабу барысында электр тогымен қоректендіру үзілсе, күнқағар қалқаны бірқатар жағдайларда тек шектеулермен басқаруға болады. Бұл жағдайда жүйені қайта баптау көмектесе алады.

Жүйені қайта баптау келесі жағдайларда мүмкін болады:

- ▷ Автокөлік көлденең күйде тұр.
- ▷ Автокөлік қайта баптау аяқталғанға дейін қозғалмайды.
- ▷ Жүруге дайын күйі белсенді.

Қайта баптау кезінде күнқағар қалқа жарақаттан қорғау функциясын белсендірместен жабылады.

Қозғалыс траекториясында кедергілер жоқ екеніне көз жеткізіңіз.

Жүйені қайта баптау



Жүйені қайта баптау үшін төбедегі күнқағар қалқаның ажыратқышын жоғары басыңыз және қайта баптау аяқталғанша басылған күйінде ұстап тұрыңыз:

Қайта баптау 15 секунд ішінде басталады.

- ▷ Жабық күнқағар қалқа ашылып, содан кейін қайтадан жабылады.
- ▷ Ашық күнқағар қалқа алдымен жабылады, содан кейін ашылып, қайта жабылады.

Күнқағар қалқа ашылғаннан кейін қайта жабылған сәтте қайта баптау аяқталады.

Key Card

Жұмыс істеу принципі

Key Card-да автокөлікте тіркелген цифрлық кілт бар.

Смартфонды цифрлық кілт ретінде пайдаланған кезде автокөлікте белсендірілмеген Key Card болуы қажет. Автокөлікті басқа адамға беру қажет болған жағдайда смартфонның орнына Key Card картасын беруге болады. Сервис орталығына барғанда және тек цифрлық кілтті ғана пайдаланған жағдайда кілтті табыстау Key Card көмегімен жүзеге асырылады. Бермес бұрын Key Card-ты белсендіріп алу қажет.

Жалпы ережелер

Key Card қолжетімділігі жинақтамаға және экспорттық нұсқаға байланысты.

Key Card-ты автокөлікте қалдыру қажет. Автокөліктен шықпас бұрын Key Card-ты сөндіріңіз, себебі белсендірілген Key Card-пен автокөлікті іске қосуға болады.

Қауіпсіздік техникасы бойынша нұсқау

ХАБАРЛАМА

Сымсыз зарядтау бөлімінде Key Card және мобильді құрылғыны бір уақытта қалдыру Key Card-қа зақым келтіруі мүмкін. Мүлікке зиян келтіру қаупі бар. Бір уақытта Key Card және мобильді құрылғыны сымсыз зарядтау бөліміне салмаңыз.

Автокөліктегі Key Card картасын қосу/өшіру

Жұмыс істеуге қажетті шарт

Key Card-ты қосу және өшіру үшін автокөлік кілті немесе цифрлық кілт көліктің ішінде болуы керек.

Key Card-ты белсендіру

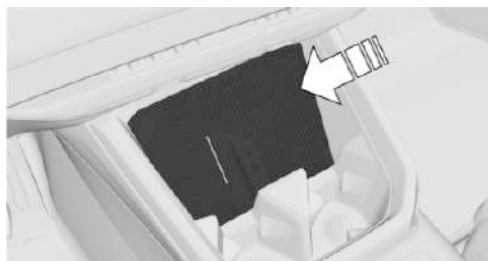

1. Key Card-ты белсендіру үшін Key Card-ты орталық консольдегі науаның ортасына қойыңыз.
2. Басқару дисплейіндегі нұсқауларды орындаңыз.

Key Card-ты өшіру

Key Card-ты сөндіру үшін келесі мәзірге өтіңіз: «Приложения» (Қолданбалар) мәзір/ «Автомобиль» (Автокөлік)/«Автомобильный ключ» (Автокөлік кілті)/«Digital Key»/«Key Card»/«Деактивировать Key Card» (Key Card-ты сөндіру).

Өшірілген Key Card тіркелген цифрлық кілттер тізімінде сақталады.

Егер цифрлық кілт немесе автокөлік кілті қолданылып отырса және бір мезгілде белсендірілген Key Card анықталса, онда басқару дисплейінде Key Card-ты сөндіру туралы қосымша хабарлама көрсетіледі.

Автокөліктің құлпын ашу және құлыптау

Автокөлік құлпы іске қосылған KeyCard-пен ашылады және құлыпталады.

Қосымша ақпарат:

Автокөлік салонына кіру, **91**-бетті қараңыз.

Key Card көмегімен жүруге дайын режимін қосу

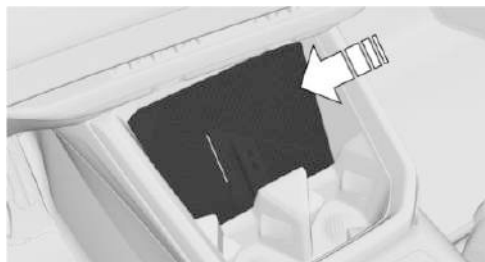

1. Key Card көмегімен жүруге дайын күйін қосу үшін белсендірілген Key Card-ты орталық консольдегі науаның ортасына қойыңыз.
2. Старт/Стоп түймесін басыңыз.

Автокөліктің қозғалысқа дайындығын қосқаннан кейін, Key Card ұяшықтан шығаруға болады.

Жұмыс ақауы

Автокөліктің KeyCard-ты тануына әмиян немесе смартфон қабы сияқты ұяшық пен Key Card арасындағы заттар кедергі келтіруі мүмкін.

Орындықтар, айналар және руль

Автокөліктің жабдықталуы

Бұл тарауда белгілі бір автокөлікте болмаса да, модельге байланысты қазір қолжетімді немесе болашақта қолжетімді болатын жинақтама, жүйелер мен функциялардың нұсқалары сипатталған.

Қосымша ақпарат:

Көлік құралының жинақтамасы, [9-бетті](#) қараңыз.

Орындыққа дұрыс отыру

Жол жүрген кезде бұлшықеттер қатып қалмауы және шаршамауы үшін, жолаушылардың орындыққа дұрыс жайғасуы өте маңызды.

Апат болған жағдайда орындықтың дұрыс орналасуы, сондай-ақ қорғаныс жүйелерін дұрыс пайдалану маңызды. Келесі тараулардағы нұсқауларды орындаңыз.

Қосымша ақпарат:

- ▷ Алдыңғы орындықтар, [114-бетті](#) қараңыз.
- ▷ Қауіпсіздік белбеулері, [117-бетті](#) қараңыз.
- ▷ Бассүйегіштер, [120-бетті](#) қараңыз.
- ▷ Қауіпсіздік жастықтары, [197-бетті](#) қараңыз.

Алдыңғы орындықтар

Қауіпсіздік техникасы бойынша нұсқаулар

АБАЙЛАҢЫЗ

Қозғалыс кезінде орындықты реттеу орындықтың кенеттен жылжуына әкелуі мүмкін. Бұл автокөлік тізгінін басқаруды жоғалтуға алып келуі мүмкін. Апатқа ұшырау, жарақат алу және материалдық зиян келтіру қаупі бар. Жүргізуші жақтағы орындықты тек тоқтаған кезде реттеңіз.

АБАЙЛАҢЫЗ

Орындықтың арқалығы тым қатты шалқайтылса, қауіпсіздік белбеуінің қорғаныс функциясы бұдан былай қамтамасыз етілмейді. Апат кезінде қауіпсіздік белбеуінің астына сырғып кету қаупі бар. Жарақаттау қаупі және өмір үшін қауіп бар. Қозғалыс басталғанға дейін орындықты реттеңіз. Орындықтың арқалығын мүмкіндігінше тік күйге қойыңыз және қозғалыс кезінде өзгертпеңіз.

АБАЙЛАҢЫЗ

Орындықтарды жылжыту кезінде қысып қалу қаупі бар. Жарақат алу және мүлікке зиян келтіру қаупі бар. Реттеу алдында орындықтың жылжу аймағын бос ұстаңыз.

Электрлік реттелетін орындықтар

Жұмыс істеу принципі

Электрлік реттелетін орындықтар орындықтағы ауыстырып қосқыштар арқылы басқарылады.

Орындықтың ағымдағы қалпын жад функциясы арқылы сақтауға болады.

Қосымша ақпарат:

Жад функциясы, [125](#)-бетті қараңыз.

Шолу



Орындық баптауларының ауыстырып қосқыштары алдыңғы орындықтарда орналасқан.

Бойлық бағытты реттеу

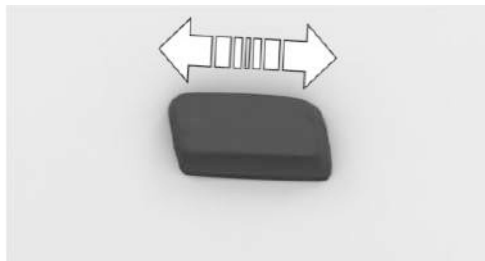

Бойлық бағытын баптау үшін орындықтағы бойлық бағыттың ауыстырып қосқышын алдыға немесе артқа басыңыз.

Биіктігі бойынша реттеу

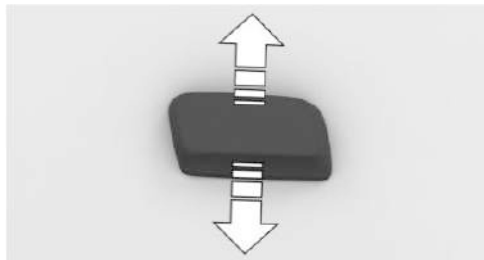

Орындықтың биіктігін реттеу үшін орындықтағы орындықтың биіктігін ауыстырып қосқышты жоғары немесе төмен басыңыз.

Орындықтың еңкіштігін реттеу

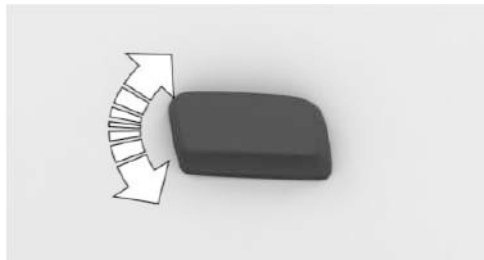

Орындықтың еңкіштігін реттеу үшін орындықтағы орындықтың еңкіштігін ауыстырып қосқышты жоғары немесе төмен жылжытыңыз.

Орындық арқалығының еңкейту бұрышын реттеу

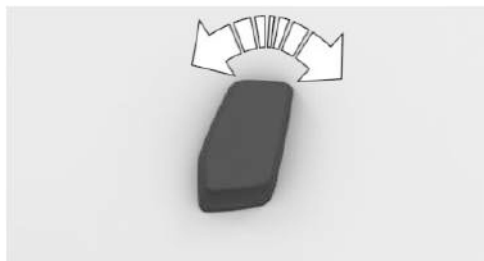

Орындық арқалығының еңкіштігін реттеу үшін орындықтағы орындық арқалығының

еңкіштігін ауыстырып қосқышты алға немесе артқа жылжытыңыз.

Орындық күйін автоматты түрде реттеу

Жұмыс істеу принципі

Жүргізуші орындығының баптаулары ағымдағы BMW ID немесе ағымдағы жүргізуші профилі үшін сақталады. BMW ID-н немесе жүргізуші профилін кейіннен іске қосқан кезде сақталған күйі автоматты түрде бапталады.

Функцияны белсендіру/өшіру

Орындықтың күйін реттеу функциясын автоматты түрде қосу немесе өшіру үшін келесі әрекеттерді орындаңыз:

1. Келесі мәзірге өтіңіз: «Приложения» (Қолданбалар) мәзірі/«Автомобиль» (Автокөлік)/«Комфорт сидений» (Орындықтар жайлылығы)/«Водитель» (Жүргізуші)/«Устанавл. полож. сиденья автом.» (Орындық күйін автоматты түрде орнату).
2. Қажетті баптауды таңдаңыз.

Орындықтың арқалығының енін реттеу

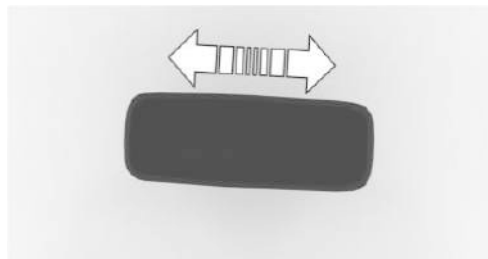

- ▷ Орындық арқалығының енін кішірейту үшін алдыңғы жағындағы түймені басыңыз.
- ▷ Орындық арқалығының енін үлкейту үшін артқы жағындағы түймені басыңыз.

Тізе асты тірегі

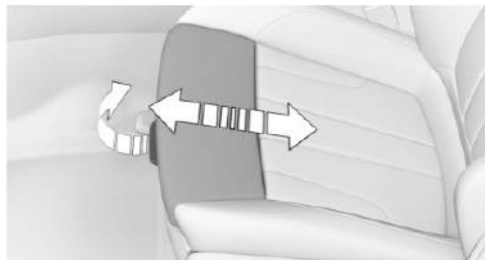

Тізе асты тірегін баптау үшін спорттық орындықта алдыңғы жақтағы тізе асты тірегінің иінтірегін тартыңыз және тізе асты тірегін алдыға немесе артқа жылжытыңыз.

Бел тіреуіші

Жұмыс істеу принципі

Орындықтың арқалығындағы бел бөлімін белді тіреу үшін өзгертуге болады. Дененің тік қалпын қамтамасыз ету үшін орындықта жамбас және омыртқа аймағына арналған тіреу бар.

Бел тіреуішін реттеу

Бел тірегін реттеу үшін келесі әрекеттерді орындаңыз:



- ▷ Иілуді үлкейту немесе азайту үшін орындықтағы бел тірегі түймесін алға немесе артқа қарай басыңыз.
- ▷ Иілуді жоғары немесе төмен жылжыту үшін орындықтың жоғарғы немесе төменгі жағындағы бел тірегі түймесін басыңыз.

Функционалдықты шектеу

Өте жоғары немесе төмен температурада бел тірегін реттеу мүмкін болмауы ықтимал.

Қауіпсіздік белбеулері

Жұмыс істеу принципі

Жолаушылардың қауіпсіздігі үшін автокөлікте бес қауіпсіздік белбеуі бар. Алайда, олар тек дұрыс орналастырылған жағдайда ғана қорғайды.

Сапар басталар алдында жолаушылар әр бос орындықта қауіпсіздік белбеулерін тағуы керек. Қауіпсіздік жастықтары қосымша қауіпсіздік құралы бола отырып, тек қауіпсіздік белбеулерін толықтырады. Қауіпсіздік жастықтары қауіпсіздік белбеулерін алмастырмайды.

Белбеуді бекітудің барлық нүктелері, қауіпсіздік белбеулерін дұрыс пайдалану және орындықтарды дұрыс баптау кезінде қауіпсіздік белбеулерінің ең жақсы қорғаныс әрекетіне қол жеткізетіндей етіп орналастырылған.

Артқы орындық үшін қауіпсіздік белбеулерінің екі сыртқы құлпы да сол және оң жақта отырған жолаушыларға арналған.

Артқы орындықтағы қауіпсіздік белбеуінің ішкі құлпы ортада отырған жолаушыға арналған.

Қауіпсіздік техникасы бойынша нұсқаулар

АБАЙЛАҢЫЗ

Егер бір қауіпсіздік белбеуі бірнеше адамға бекітілсе, қауіпсіздік белбеуінің қорғаныс функциясы бұдан былай қамтамасыз етілмейді. Жарақаттау қаупі және өмір үшін қауіп бар. Бір қауіпсіздік белбеуін тек бір адам тағуы керек. Балаларды, тіпті еметін сәбилерді де, тізеге отырғызып тасымалдауға тыйым салынады — оларды осы үшін көзделген бала бекіту жүйелерінде тасымалдап, тиісті түрде байлап қою керек.

АБАЙЛАҢЫЗ

Егер дұрыс бекітілмесе, қауіпсіздік белбеулерінің қорғаныс әрекеті шектелуі немесе қамтамасыз етілмеуі мүмкін. Дұрыс бекітілмеген қауіпсіздік белбеуі апат, тежеу немесе айналма маневрлер сияқты қосымша жарақаттарға әкелуі мүмкін. Жарақаттау қаупі және өмір үшін қауіп бар. Автокөліктің барлық жолаушылары қауіпсіздік белбеулерін дұрыс таққанына көз жеткізіңіз.

АБАЙЛАҢЫЗ

Артқы орындықтың арқалығы бекітілмеген кезінде ортаңғы қауіпсіздік белбеуінің қорғау әрекеті қамтамасыз етілмейді. Жарақаттау қаупі және өмір үшін қауіп бар. Ортаңғы қауіпсіздік белбеуін пайдаланған кезде артқы орындықтың кең арқалығын бекітіңіз.

АБАЙЛАҢЫЗ

Қауіпсіздік белбеулерінің қорғау әрекеті келесі жағдайларда шектелуі немесе қамтамасыз етілмеуі мүмкін:

- ▷ Қауіпсіздік белбеулері немесе қауіпсіздік белбеулерінің құлыптары зақымдалған, ластанған немесе басқаша түрлендірілген.
- ▷ Қауіпсіздік белбеуінің кергіші немесе автоматты тарту механизмі өзгертілді.

Апат кезінде қауіпсіздік белбеулері байқалмай зақымдалуы мүмкін. Жарақатта қауіп және өмір үшін қауіп бар. Қауіпсіздік белбеулерін, құлыптарды, қауіпсіздік белбеулерінің кергіштерін, автоматты тарту механизмін және белбеулердің бекіткіштерін таза ұстаңыз және олардың құрылымына өзгертулер енгізбеңіз. Апаттан кейін қауіпсіздік белбеулерін тексеру үшін уәкілетті АТҚКС-ке, басқа білікті АТҚКС-ке немесе мамандандырылған ТҚКС-ке хабарласыңыз.

Қауіпсіздік белбеулерін дұрыс пайдалану

Қауіпсіздік белбеулерін дұрыс пайдалану үшін келесі ережелерді сақтаңыз:

- ▷ Қауіпсіздік белбеуінің таспасы тығыз, ширатылмай және иық пен жамбасты қоршай отырып, денеге жақсы тиіп тұруы керек.
- ▷ Қауіпсіздік белбеуінің таспасы белдің астынан өтуі керек. Ол ішті қыспауы керек.
- ▷ Қауіпсіздік белбеуінің өткір жиектерге үйкелуіне немесе қысылуына жол бермеңіз; белбеу астында сынғыш заттардың болмауын қадағалаңыз.
- ▷ Көлемді киім киюге болмайды.
- ▷ Кейде дененің жоғарғы аймағында қауіпсіздік белбеуін қатайтыңыз.

Қауіпсіздік белбеуін тағу

1. Қауіпсіздік белбеуін тағу үшін оны иық пен жамбас арқылы баяу тартыңыз.
2. Белбеу тілшігін құлыпқа салыңыз. Белбеудің құлпы өзіне тән шертіліп бекітілуі керек.

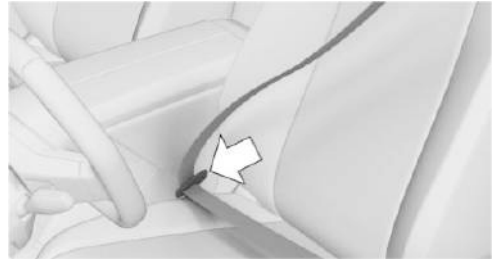

Қауіпсіздік белбеуін ашу

1. Қауіпсіздік белбеуін ағыту үшін белбеуді ұстаңыз.
2. Қауіпсіздік белбеуінің құлпындағы қызыл түймені басыңыз.
3. Қауіпсіздік белбеуін автоматты тарту механизміне бағыттаңыз.

Тағылмаған қауіпсіздік белбеуінің сигналы

Жұмыс істеу принципі

Тағылмаған қауіпсіздік белбеуінің сигналы жүргізушіге тағылмаған қауіпсіздік белбеулері туралы ескертеді.

Жалпы ережелер

Тағылмаған қауіпсіздік белбеуінің сигналы келесі жағдайларда беріледі.

- ▷ Егер жүргізуші немесе жолаушы жағында қауіпсіздік белбеуі бекітілмесе.
- ▷ Кейбір экспорттық нұсқаларда тағылмаған қауіпсіздік белбеуінің сигналы көп орынды артқы орындықта қауіпсіздік белбеуі тағылмаған жағдайда да беріледі.

- ▷ Егер қауіпсіздік белбеуі қозғалыс кезінде шешілсе.
- ▷ Заттар орындықта жатқанда.

Аспаптар тақтасындағы көрсеткіш

Аспаптар тақтасындағы бақылау шамы жүруге дайын күйі қосылған кезде және тағылмаған қауіпсіздік белбеуінің сигналы белсенді болған кезде жанады.

Белгілі бір мән-жайларда автокөлік параметрлерін басқару жүйесінің хабары көрсетіледі. Қауіпсіздік белбеулерінің жақсы бекітілгенін тексеріңіз.

Таңба	Мәні
	Қауіпсіздік белбеуі тағылмаған.
	Тиісті орындықтың қауіпсіздік белбеуі тағылған.
	Тиісті орындықтың қауіпсіздік белбеуі тағылмаған.
	Экспорттық нұсқаға байланысты: Тиісті орындық бос
	Экспорттық нұсқаға байланысты: Тиісті орындық үшін тағылмаған қауіпсіздік белбеуінің сигналы өшіріледі.

Тағылмаған қауіпсіздік белбеуінің сигналын қосу/өшіру

Экспорттық нұсқаға байланысты заттарды екінші қатар орындығында тасымалдау үшін тағылмаған қауіпсіздік белбеуінің сигналын сөндіріп қоюға болады.

Егер қауіпсіздік белбеуі қозғалыс кезінде шешілсе, ескерту әлі де беріледі.

1. Келесі мәзірге өтіңіз: «Приложения» (Қолданбалар)/«Автомобиль» (Автокөлік)/«Комфорт сидений» (Орындықтардың жайлылығы)/«Сигнал неприст. ремн.» (Тағылмаған белбеу туралы сигнал).
2. Қажетті баптауды таңдаңыз.

Қорғаныс функциясы

Жинақтамаға байланысты, қозғала бастағаннан кейін қауіпсіздік белбеуі тағылғанда, жүргізуші мен алдыңғы жолаушының қауіпсіздік белбеуі бір рет автоматты түрде тартылады.

Қажет болған жағдайда апаттық жол жағдайларында, мысалы, толық тоқтағанға дейін тежегенде, алдыңғы орындықтардың қауіпсіздік белбеулері автоматты түрде алдын ала тартылады.

Апатқа әкелмеген жол жағдайынан кейін алдыңғы қауіпсіздік белбеулері қайтадан босайды. Егер белбеу автоматты түрде босамаса, автокөлікті тоқтатыңыз және қауіпсіздік белбеуін қауіпсіздік белбеуінің құлпындағы қызыл түймемен шешіңіз. Қозғалысты жалғастырмас бұрын қауіпсіздік белбеуін тағыңыз.

Алдыңғы орындықтардың бас­сүйегіштері

Қауіпсіздік техникасы бойынша нұсқаулар

АБАЙЛАҢЫЗ

Бассүйегіштерді бөлшектеу немесе дұрыс реттемеу салдарынан қорғаныс әрекетінің болмауы бас пен мойын аймағына жарақат келтіруі мүмкін. Жарақат алу қаупі бар.

- ▷ Сапарға шықпас бұрын, бос емес жерлерде бассүйегіштерді орнату керек.
- ▷ Бассүйегішті мүмкіндігінше бассүйегіштің ортасы бастың артқы жағын көз деңгейінде ұстап тұратындай етіп реттеңіз.
- ▷ Қашықтықты бассүйегіш желкеге мүмкіндігінше жақын болатындай етіп орнатыңыз. Қажет болса, арқалықты еңкейту арқылы қашықтықты реттеңіз.
- ▷ Қолмен реттелетін бассүйегіштер үшін: реттегеннен кейін бассүйегіштің дұрыс бекітілгеніне көз жеткізіңіз.

АБАЙЛАҢЫЗ

Бассүйегіштерді жылжытқан кезде дене бөліктері қысылып қалуы мүмкін. Жарақат алу қаупі бар. Бассүйегішті жылжытқан кезде, қозғалыс аймағының бос болуын қамтамасыз етіңіз.

АБАЙЛАҢЫЗ

Бассүйегіштегі заттар бас пен мойын аймағындағы қорғаныс әсерін төмендетеді. Жарақат алу қаупі бар.

- ▷ Орындықтар мен бассүйегіштерді тыстармен жаппаңыз.
- ▷ Киім ілгіштер сияқты кез келген заттарды тікелей бассүйегіштерге ілуге тыйым салынады.
- ▷ Бассүйегішке бекіту үшін қауіпсіз ретінде қолдануға ұсынылған керек-жарақтарды ғана пайдаланыңыз.
- ▷ Қозғалыс кезінде жастықтар сияқты керек-жарақтарды пайдалануға тыйым салынады.

Биіктікті реттеу

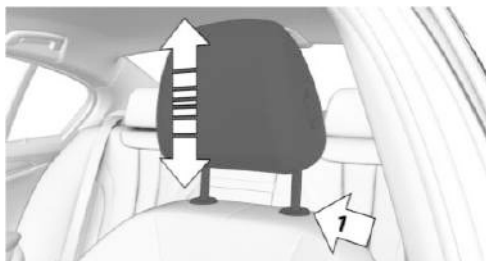

- ▷ Бассүйегіштің биіктігін азайту үшін орындық арқалығындағы бұғаттан шығару түймесін (1-көрсеткі) басыңыз да, бассүйегішті төмен жылжытыңыз.
- ▷ Бассүйегіштің биіктігін арттыру үшін оны жоғары қарай көтеріңіз.

Қашықтықты реттеу



- ▷ Қашықтықты артқа қарай реттеу үшін бассүйегіштің бүйіріндегі түймені басыңыз да, бассүйегішті артқа итеріңіз.
- ▷ Алдыңғы жағындағы қашықтықты реттеу үшін бассүйегіштің бүйіріндегі түймені басыңыз да, бассүйегішті алдыға жылжытыңыз.

Бассүйегішті шешіп алу/орнату

Тиісті орындық бос болса ғана бассүйегішті бөлшектеңіз.

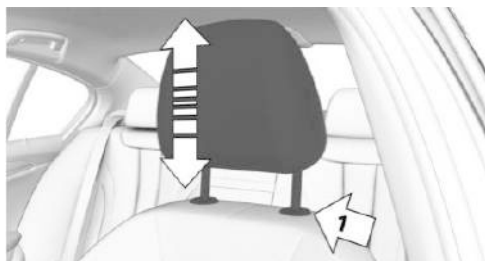

1. Бассүйегішті тірелгенше жоғары қарай итеріңіз.
2. Орындықтың арқалығындағы бұғаттан шығару түймесін басыңыз, 1-көрсеткі, және бассүйегішті толықтай тартыңыз.

Бассүйегішті орнату кері ретпен орындалады.

Артқы орындықтардың бассүйегіштері

Қауіпсіздік техникасы бойынша нұсқаулар

АБАЙЛАҢЫЗ

Бассүйегіштерді бөлшектеу немесе дұрыс реттемеу салдарынан қорғаныс әрекетінің болмауы бас пен мойын аймағына жарақат келтіруі мүмкін. Жарақат алу қаупі бар.

- ▷ Сапарға шықпас бұрын, бос емес жерлерде бассүйегіштерді орнату керек.
- ▷ Бассүйегішті мүмкіндігінше бассүйегіштің ортасы бастың артқы жағын көз деңгейінде ұстап тұратындай етіп реттеңіз.
- ▷ Қашықтықты бассүйегіш желкеге мүмкіндігінше жақын болатындай етіп орнатыңыз. Қажет болса, арқалықты еңкейту арқылы қашықтықты реттеңіз.
- ▷ Қолмен реттелетін бассүйегіштер үшін: реттегеннен кейін бассүйегіштің дұрыс бекітілгеніне көз жеткізіңіз.

АБАЙЛАҢЫЗ

Бассүйегіштерді жылжитқан кезде дене бөліктері қысылып қалуы мүмкін. Жарақат алу қаупі бар. Бассүйегішті жылжитқан кезде, қозғалыс аймағының бос болуын қамтамасыз етіңіз.

⚠ АБАЙЛАҢЫЗ

Бассүйегіштегі заттар бас пен мойын аймағындағы қорғаныс әсерін төмендетеді. Жарақат алу қаупі бар.

- ▷ Орындықтар мен бассүйегіштерді тыстармен жаппаңыз.
- ▷ Киім ілгіштер сияқты кез келген заттарды тікелей бассүйегіштерге ілуге тыйым салынады.
- ▷ Бассүйегішке бекіту үшін қауіпсіз ретінде қолдануға ұсынылған керек-жарақтарды ғана пайдаланыңыз.
- ▷ Қозғалыс кезінде жастықтар сияқты керек-жарақтарды пайдалануға тыйым салынады.

Биіктікті реттеу

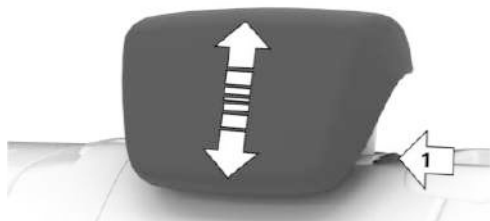

- ▷ Бассүйегішті түсіру үшін орындықтың арқалығындағы құлыпты ашу түймесін басыңыз, 1-көрсеткі, және бассүйегішті төмен сырғытыңыз.
- ▷ Бассүйегішті көтеру үшін оны жоғары қарай сырғытыңыз.

Бассүйегішті шешіп алу/орнату

Тиісті орындық бос болса ғана бассүйегішті бөлшектеніңіз.

1. Тиісті артқы орындықтың арқалығын шалқайтыңыз.
Артқы орындықтың арқалығын жинау үшін жүксалғышты үлкейткен кездегі әрекеттерді орындаңыз.

2. Бассүйегішті тірелгенше жоғары қарай итеріңіз.
3. Орындықтың арқалығындағы құлыпты ашу түймелерін бір уақытта басыңыз, 1-көрсеткі, және бассүйегішті толықтай тартыңыз.

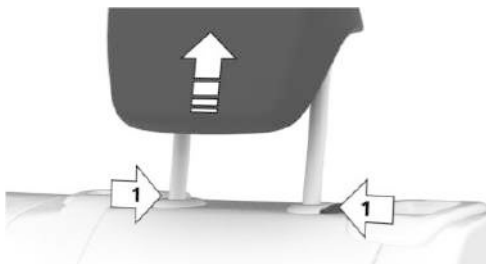

Қосымша ақпарат:

Жүксалғыш бөлімін үлкейту, [368-бетті](#) қараңыз.

Бассүйегішті орнату кері ретпен орындалады.

Орнатқаннан кейін бассүйегіштің сырт еткен дыбыспен бекігеніне көз жеткізіңіз.

Сыртқы айналар

Жұмыс істеу принципі

Сыртқы айналар баптаулары белсенді BMW ID немесе белсенді жүргізуші профилінде сақталады. BMW ID-ді немесе жүргізуші профилін кейіннен іске қосқан кезде сақталған қалпы автоматты түрде шығарылады.

Жинақтамаға байланысты жүргізуші жағындағы сыртқы айнада автоматты түрде күңгірттеу функциясы бар. Ішкі айнадағы фотозлементтер басқару үшін қолданылады.

Жинақтамаға байланысты, қажет болған жағдайда және жүруге дайын режимі қосылып тұрғанда, екі сыртқы айна да автоматты түрде қызады.

Жалпы ережелер

Сыртқы артқы көрініс айналарының ағымдағы реттелуін жад функциясы арқылы сақтауға болады.



Қауіпсіздік техникасы бойынша нұсқау

АБАЙЛАҢЫЗ

Айнадағы нысандар іс жүзінде қарағаннан жақынырақ болып көрінеді. Автокөліктен кейінгі жол қозғалысына қатысушыларға дейінгі қашықтықты, мысалы, басқа жолаққа ауысу кезінде дұрыс бағаламай қалуыңыз мүмкін. Апатқа ұшырау, жарақат алу және материалдық зиян келтіру қаупі бар. Автокөліктен кейінгі жол қозғалысына қатысушылардың қашықтығын бағалау үшін басты бұрып қараңыз.



Шолу



Таңба	Мәні
	Сыртқы айналарды жию және жаю.
	Сыртқы айналарды реттеу.

Таңба	Мәні
	Сол жақ сыртқы айнаны таңдау, тұраққа қою күйіне автоматты түрде орнату.
	Оң жақ сыртқы айнаны таңдау.

Сыртқы айналарды таңдау/реттеу

- ▷  Сол жақ сыртқы айнаны таңдау үшін жүргізуші есігіндегі тиісті түймені басыңыз. Жарықдиод жанып тұр.
- ▷  Оң жақ сыртқы айнаны таңдау үшін жүргізуші есігіндегі тиісті түймені басыңыз. Жарықдиод жанып тұр.
-  Жүргізуші есігіндегі сыртқы артқы көрініс айналарын реттеу түймесін басыңыз.

Таңдалған сыртқы айна түйменің қозғалысына ұқсас қозғалады.

Жұмыс ақауы

Сыртқы айна электр жабдықтары ақаулы болса, айна әйнегінің шеттеріне қысым жасау арқылы оның күйін реттеңіз.

Сыртқы айналарды жию/жаю

ХАБАРЛАМА

Автокөліктің еніне байланысты, ол жуу қондырғысында зақымдалуы мүмкін. Мүлікке зиян келтіру қаупі бар. Жуу алдында айналарды қолмен немесе түймені пайдаланып жиыңыз.



Сыртқы айналарды жию немесе жазу үшін жүргізуші есігіндегі сыртқы айналарды жазу және жию түймесін басыңыз.

Бүктеу шамамен 20 км/сағ дейінгі жылдамдықта жүзеге асырылуы мүмкін.

Сыртқы айналарды жию және жаю келесі жағдайларда орынды:

- ▷ Жуу қондырғыларында.
- ▷ Тар көшелерде.

Жиылған сыртқы айналар шамамен 40 км/сағ жылдамдықпен автоматты түрде ашылады.

Автоматты түрде жылыту

Қажет болса, жүруге дайын қосылған кезде екі сыртқы айна да автоматты түрде жылытылады.

Автоматты түрде қараңғылану

Автоматты түрде қараңғыланатын жүргізуші жақтағы сыртқы артқы көрініс айнасы. Ішкі айнадағы фотоэлементтер басқару үшін қолданылады.

Тұраққа қою күйіне автоматты түрде орнату

Жұмыс істеу принципі

Артқы беріліс қосулы кезде сыртқы айна әйнегі алдыңғы жолаушының бүйірінен төмен қарай еңкейеді. Осылайша, мысалы, тұраққа қою кезінде жиектастың немесе төменгі жағында орналасқан басқа кедергілердің жиектерін көруді жақсартады.

Тұраққа қою күйіне автоматты түрде орнатуды іске қосу



1. Тұраққа қою күйіне автоматты түрде орнату функциясын белсендіру үшін жүргізуші жағындағы есіктегі сыртқы айна түймесін басыңыз. Жарықдиод жанып тұр.

2. Селектор тұтқасын R күйіне орнатыңыз.

Тіркеменің электр жабдықтарын қосу розеткасы бос тұрған кезде тұраққа автоматты түрде орнату функциясы өшіріледі.

Тұраққа қою күйіне автоматты түрде орнатылуын өшіру



Тұраққа қою күйіне автоматты түрде орнатуды өшіру үшін жүргізуші жағындағы есіктегі сыртқы айна түймесін басыңыз. Жарықдиод жанып, жүргізуші жақтағы сыртқы айнадағы жарықдиод сөнеді.

Автоматты қараңғыланатын ішкі айна

Жұмыс істеу принципі

Ішкі артқы көрініс айнасы автоматты түрде қараңғыланады.

Басқару үшін айна әйнегіндегі және айнаның артқы жағында фотодатчиктер қолданылады.

Шолу



Жұмыс істеу үшін қажетті шарттар

Автоматты түрде күңгірттенетін салон айнасын пайдалану үшін келесі шарттар орындалуы керек:

- ▷ Фотоэлементтер таза болуы керек.
- ▷ Ішкі айна мен алдыңғы әйнек арасындағы кеңістікті жаппаңыз.

Руль

Қауіпсіздік техникасы бойынша нұсқау

АБАЙЛАҢЫЗ

Қозғалыс кезінде рульді реттеу рульдің күтпеген қозғалысына әкелуі мүмкін. Бұл автокөлік тізгінін басқаруды жоғалтуға алып келуі мүмкін. Апатқа ұшырау, жарақат алу және материалдық зиян келтіру қаупі бар. Рульді автокөлік тоқтаған кезде ғана реттеуге рұқсат етіледі.

Рульді қолмен реттеу

Рульдің күйін биіктік бойынша және бойлық бағытта қолмен реттеуге болады.

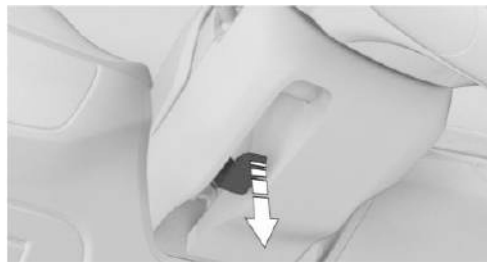

1. Руль бағанындағы құлыпты ашу тұтқасын толығымен төмен түсіріңіз.
2. Рульді екі қолыңызбен ұстап, орындықтың күйіне қатысты бойлық бағытта және биіктігі бойынша реттеңіз.
3. Иіңтіректі қайта қайырыңыз.

Жад функциясы

Жұмыс істеу принципі

Жад функциясы арқылы келесі баптауларды сақтауға және қажет болғанда сұратуға болады:

- ▷ Орындық күйі.
- ▷ Сыртқы айналарды реттеу.
- ▷ Бел тіреуішінің күйі.
- ▷ Проекциялық дисплейдің биіктігі.

Қауіпсіздік техникасы бойынша нұсқаулар

АБАЙЛАҢЫЗ

Қозғалыс кезінде жад функциясын пайдалану орындықтың немесе руль дөңгелегінің күтпеген қозғалысына әкелуі мүмкін. Бұл автокөлік тізгінін басқаруды жоғалтуға алып келуі мүмкін. Апатқа ұшырау, жарақат алу және материалдық зиян келтіру қаупі бар. Жад функциясын, тоқтату кезінде ғана шақыруға рұқсат етіледі.

АБАЙЛАҢЫЗ

Орындықтарды жылжыту кезінде қысып қалу қаупі бар. Жарақат алу және мүлікке зиян келтіру қаупі бар. Реттеу алдында орындықтың жылжу аймағын бос ұстаңыз.

Шолу



Жад пернелері жүргізуші есігінде орналасқан.

Баптауды сақтау

Түймелерді пайдаланып баптауларды жад функциясында сақтау үшін келесі әрекеттерді орындаңыз:

1. Қажетті күйді баптаңыз.

 Жүргізуші есігіндегі SET түймесін басыңыз. Жарықдиод жанып тұр.

2. Жарықдиод жанып тұрған кезде 1 немесе 2 жад пернесін басыңыз. Сигнал естіледі және баптаулар сақталады.

Баптауларды iDrive арқылы жаз функциясына сақтау үшін келесі әрекеттерді орындаңыз:

1. Келесі мәзірге өтіңіз: «Приложения» (Қолданбалар)/«Автомобиль» (Автокөлік)/«Комфорт сидений» (Орындықтардың жайлылығы) мәзірі.
2. Орындықтың қажет күйін таңдаңыз.
3. SET түймесінің символын басыңыз.

Баптауларды шығару

Түймелерді пайдаланып жад функциясының баптауларын сақтау үшін келесі әрекеттерді орындаңыз.

Қажетті 1 немесе 2 жад пернесін басыңыз.

Сақталған қалып автоматты түрде шығады.

Орындық баптауларының немесе жад пернелерінің ажыратқышын қайта басқан кезде процесс үзіледі.

Қозғалыс кезінде жүргізуші жақтағы орындықтың орналасуын реттеу аз уақыттан кейін үзіледі.

iDrive арқылы жад функциясының баптауларын шақыру үшін келесі әрекеттерді орындаңыз.

1. Келесі мәзірге өтіңіз: «Приложения» (Қолданбалар)/«Автомобиль» (Автокөлік)/«Комфорт сидений» (Орындықтардың жайлылығы) мәзірі.
2. Қажетті орындықты таңдаңыз.
3. Орындықтың қажет күйін таңдаңыз.

Орындықтарды желдету

Орындықтарды желдетудің әртүрлі функциялары бар.

Қосымша ақпарат:

Кондиционерді басқару, [332](#)-бетті қараңыз.

Балаларды қауіпсіз тасымалдау

Автокөліктің жабдықталуы

Бұл тарауда белгілі бір автокөлікте болмаса да, модельге байланысты қазір қолжетімді немесе болашақта қолжетімді болатын жинақтама, жүйелер мен функциялардың нұсқалары сипатталған.

Қосымша ақпарат:

Көлік құралының жинақтамасы, 9-бетті қараңыз.

Балаларды тасымалдау үшін дұрыс орынды таңдау

Қауіпсіздік техникасы бойынша нұсқаулар

АБАЙЛАҢЫЗ

Қараусыз қалған балалар немесе жануарлар автокөлікті қозғалысқа келтіріп, өзіне және басқа жол қозғалысына қатысушыларға, мысаоы келесі әрекеттердің нәтижесінде қауіп төндіруі мүмкін:

- ▷ Пайдалануға дайын режимін қосу.
- ▷ Тұрақ тежегішін ажырату
- ▷ Есіктер мен терезелерді ашу және жабу.
- ▷ Селектор тұтқасын N күйіне орнату.
- ▷ Автокөлік жабдықтарын басқару.

Апатқа ұшырау, жарақат алу және материалдық зиян келтіру қауіпі бар. Балаларды немесе жануарларды автокөлікте қараусыз қалдырмаңыз.

Автокөліктен шыққан кезде автокөліктің кілтін өзіңізбен бірге алып, автокөлікті құлыптап кетіңіз.

АБАЙЛАҢЫЗ

Ыстық автокөлікте отыру салдары адамдар, әсіресе балалар мен жануарларды өлімге жетелеуі мүмкін. Жарақаттау қауіпі және өмір үшін қауіп бар. Адамдарды, әсіресе балалар мен жануарларды автокөлікте қараусыз қалдырмаңыз.

АБАЙЛАҢЫЗ

Бала бекіту жүйелері мен олардың бөлшектері күн астында қатты қызып кетуі мүмкін. Ыстық бөлшектермен жанасу салдарынан күйіп қалу қауіпі бар. Жарақат алу қауіпі бар. Бала бекіту жүйесі күн сәулесінің астында қалып қалмауы керек, қажет болған жағдайда оның бетін жауып қою керек. Баланы тасымалдамас бұрын, қажет болған жағдайда бала бекіту жүйесін салқындату керек. Балаларды автокөлікте қараусыз қалдыруға болмайды.

Артқы орындықтағы балалар

Жалпы ережелер

Жол статистикасы: артқы орындық балалар үшін ең қауіпсіз екенін көрсетеді.

12 жасқа дейінгі немесе бойы 150 см-ден аласа балаларды, мүмкіндігінше тек артқы орындықтарда балалардың жасына, салмағына және бойына сәйкес келетін бала бекіту қауіпсіздік жүйелерімен тасымалдаңыз.

12 жастан асқан балалар, егер олардың жасына, салмағына немесе бойына байланысты бала бекіту қауіпсіздік жүйесі қолданылмаса, қауіпсіздік белбеуін тағуы керек.

Қауіпсіздік техникасы бойынша нұсқау

АБАЙЛАҢЫЗ

Бойы 150 см-ден төмен балалар тиісті қосымша бала бекіту жүйелерінсіз қауіпсіздік белбеуін дұрыс таға алмайды. Егер дұрыс бекітілмесе, қауіпсіздік белбеулерінің қорғаныс әрекеті шектелуі немесе қамтамасыз етілмеуі мүмкін. Дұрыс бекітілмеген қауіпсіздік белбеуі апат, тежеу немесе айналма маневрлер сияқты қосымша жарақаттарға әкелуі мүмкін. Жарақаттау қауіпі және өмір үшін қауіп бар. Бойы 150 см-ден аласа балаларға жарайтын бала бекіту жүйелерін пайдаланыңыз.

Алдыңғы жолаушы орындығындағы балалар

Жалпы ережелер

Алдыңғы жолаушы орындығында артқа қаратылған бала бекіту жүйесін пайдаланған кезде, алдыңғы жолаушының үрлемелі қауіпсіздік жастығының ажыратылғанына көз жеткізіңіз.

Егер алдыңғы жолаушының үрлемелі қауіпсіздік жастығын ажырату мүмкін болмаса, балаларды алдыңғы жолаушының орындығындағы артқа қаратылған бала бекіту жүйелерінде тасымалдауға болмайды.

Қосымша ақпарат:

Алдыңғы жолаушының үрлемелі қауіпсіздік жастығын белсенсіз ету, 200-бетті қараңыз.

Қауіпсіздік техникасы бойынша нұсқау

ҚАУІП

Алдыңғы жолаушының белсендірілген үрлемелі қауіпсіздік жастығын іске қосу баланың орындыққа алдымен қаратылған бала бекіту жүйесінде өлімге әкелетін жарақат алуына әкелуі мүмкін. Өмірге қауіп бар. Алдыңғы жолаушылардың үрлемелі қауіпсіздік жастығы өшіп, PASSENGER AIRBAG OFF басқару шамы жанып тұрғанына көз жеткізіңіз.

Бала бекіту қауіпсіздік жүйелерін орнату

Жалпы ережелер

Бала бекіту жүйелерін таңдағанда, орнатқанда және пайдаланған кезде бала бекіту жүйесін өндірушінің нұсқауларын, пайдалану нұсқауларын және қауіпсіздік нұсқауларын орындаңыз.

Қауіпсіздік техникасы бойынша нұсқаулар

АБАЙЛАҢЫЗ

Зақымданған немесе апат салдарынан жүктемеге ұшыраған бала бекіту қауіпсіздік жүйелері мен олардың қорғаныс жүйелері шектеулі немесе мүлдем қамтамасыз етілмеуі мүмкін. Апат, тежеу немесе айналма маневрлер кезінде бала жеткілікті түрде бекітілмеуі мүмкін. Жарақаттау қауіпі және өмір үшін қауіп бар.

Зақымданған немесе апат салдарынан жүктемеге ұшыраған бала орындықтарының бекіту жүйелерін пайдалануға болмайды. Оларды ауыстыру керек.

Апат салдарынан зақымдалған немесе күш салынған бекіту жүйелерін тексеру және ауыстыру үшін уәкілетті АТҚКС-ке, басқа білікті АТҚКС-ке немесе мамандандырылған ТҚКС-ке хабарласыңыз.

АБАЙЛАҢЫЗ

Орындықты дұрыс реттегенде немесе бала орындығын дұрыс орнатпағанда, балаларға арналған қауіпсіздік жүйесінің тұрақтылығы шектелуі немесе болмауы мүмкін. Жарақаттау қаупі және өмір үшін қауіп бар. Бала бекіту қауіпсіздік жүйесі орындықтың арқалығына мықтап бекітілгеніне көз жеткізіңіз. Ол үшін барлық орындықтардың арқалықтарын сәйкесінше реттеп, орындықтарды дұрыс реттеңіз. Орындықтар мен олардың арқалықтары дұрыс бекітілгеніне немесе құлыпталып тұрғанына көз жеткізіңіз. Мүмкіндігінше және қажет болса, бассүйегіштерді биіктік бойынша реттеңіз немесе оларды шешіп тастаңыз.

Өмірге қауіп бар. Алдыңғы жолаушылардың үрлемелі қауіпсіздік жастығы өшіп, PASSENGER AIRBAG OFF басқару шамы жанып тұрғанына көз жеткізіңіз.

Алдыңғы жолаушы орындығында артқа қаратылған бала бекіту жүйесін орнатпас бұрын, алдыңғы жолаушының қауіпсіздік жастығының ажыратылғанына көз жеткізіңіз. Егер қауіпсіздік жастығы ажыратылмаса, артқа қаратылған бала бекіту жүйесін орнатпаңыз.

Қосымша ақпарат:

Алдыңғы жолаушының үрлемелі қауіпсіздік жастығын белсенсіз ету, 200-бетті қараңыз.

Реверсивтік бала бекіту жүйелері

ҚАУІП

Алдыңғы жолаушының белсендірілген үрлемелі қауіпсіздік жастығын іске қосу баланың орындыққа алдымен қаратылған бала бекіту жүйесінде өлімге әкелетін жарақат алуына әкелуі мүмкін. Өмірге қауіп бар. Алдыңғы жолаушылардың үрлемелі қауіпсіздік жастығы өшіп, PASSENGER AIRBAG OFF басқару шамы жанып тұрғанына көз жеткізіңіз.

Алдыңғы жолаушы орындығында

Қауіпсіздік жастығын ажырату

ҚАУІП

Алдыңғы жолаушының белсендірілген үрлемелі қауіпсіздік жастығын іске қосу баланың орындыққа алдымен қаратылған бала бекіту жүйесінде өлімге әкелетін жарақат алуына әкелуі мүмкін.



Нұсқауды алдыңғы жолаушы жақтағы күнқағардан қараңыз.

Алдыңғы үрлемелі қауіпсіздік жастығы қосылған орындықта артқа қаратылған бала бекіту жүйелерін пайдаланбаңыз. Оларды пайдалану балалардың өліміне немесе ауыр жарақаттануына әкелуі мүмкін.

Орындықтың қалпы мен биіктігі

Балаларға арналған әмбебап бекіту жүйесін орнатқаннан кейін, алдыңғы жолаушы орындығын ең артқы және ең жоғарғы күйге ауыстырыңыз. Орындықтың бұл қалпы мен биіктігінің арқасында белбеу өз жұмысын жақсы атқарады және осылайша апат болған жағдайда күшті қорғанысты қамтамасыз етеді.

Әмбебап бала бекіту жүйесін орнатқаннан кейін, белбеудің оңтайлы орналасуын қамтамасыз ету үшін орындық арқалығының еңкіштігін реттеңіз.

Егер қауіпсіздік белбеуін бекітудің жоғарғы нүктесі бала орындық белбеуінің бағыттауышының алдында болса, белбеу оңтайлы орынға жеткенше алдыңғы жолаушы орындығын абайлап алға жылжытыңыз.

ISOFIX немесе i-Size үшін бекіткіштер

Жұмыс істеу принципі

ISOFIX стандартына сәйкес келетін бала бекіту жүйелері ISOFIX бекіткіштері арқылы автокөлікке берік қосылуды қамтамасыз етеді.

i-Size — бұл ISOFIX жүйесінің жетілдірілген нұсқасы болып табылатын бала бекіту жүйелерінің қауіпсіздігін сақтаудың ең жаңа еуропалық стандарты.

Жалпы ережелер

Бала бекіту жүйелерін таңдағанда, орнатқанда және пайдаланған кезде бала бекіту жүйесін өндірушінің нұсқауларын, пайдалану нұсқауларын және қауіпсіздік нұсқауларын орындаңыз.

Қолайлы ISOFIX немесе I-Size бала бекіту жүйелері

Қосымша ақпарат:

Бала бекіту жүйелеріне сай келетін орындықтар, [135](#)-бетті қараңыз.

ISOFIX бала бекіту жүйелері

Жалпы ережелер

ISOFIX — бұл бала бекіту қауіпсіздік жүйелеріне арналған пайдалануға рұқсат беру стандарты.

ISOFIX балаларды бекіту жүйелерін ISOFIX белгісімен белгіленген бекіткіштерге де орнатуға болады.

ISOFIX балалар орындықтарының белгілі бір бекіткіштерін тек соған арналған орындықтарда пайдалануға рұқсат етіледі. Өлшемдердің сәйкес сыныптары мен санаттары әріптермен немесе ISO спецификациясы бар тақтайшадағы бала орындықтарында көрсетілген.

Таңба	Мәні
	Мұндай таңба болса, автокөлік ISOFIX стандартына сәйкес пайдалану рұқсатына ие. Бұл белгіше жүйенің төменгі бекіткіштерін орнату орындарын білдіреді. Төменгі бекіткіштер ISOFIX талаптарына сәйкес келеді.
	Сәйкес таңба жоғарғы бекіткіш белбеуіне арналған бекіту нүктесін білдіреді.

i-Size бала бекіту жүйелері

Жалпы ережелер

i-Size — бұл бала бекіту қауіпсіздік жүйелеріне арналған пайдалануға рұқсат беру стандарты.

Жүйе — жетілдірілген ISOFIX жүйесі.

ISOFIX балаларды бекіту жүйелерін i-Size белгісімен белгіленген бекіткіштерге де орнатуға болады.

Таңба	Мәні
	Автокөлікте мұндай белгіше болса, автокөлік i-Size стандартына сәйкес қосымша рұқсатқа ие болады. Бұл белгіше жүйенің төменгі бекіткіштерін орнату орындарын білдіреді. Төменгі бекіткіштер еуропалық i-Size стандартының талаптарына сәйкес келеді.
	Сәйкес таңба жоғарғы бекіткіш белбеуіне арналған бекіту нүктесін білдіреді.

Төменгі орнықтырғыштарға арналған бекіткіштер

Жалпы ережелер

Төменгі бекіткіштерге арналған бекіткіштерде кіріктірілген қауіпсіздік белбеуі бар бала бекіту жүйелерін бекіту кезінде мыналарды ескеріңіз:

Бала мен бала бекіту жүйесінің жалпы салмағы 33 кг-нан аспауы керек.

Қауіпсіздік техникасы бойынша нұсқаулар

АБАЙЛАҢЫЗ

Егер бала бекіту жүйесінің төменгі бекітпелері дұрыс бекітілмесе, оның қорғаныс әсері шектеулі болады. Жарақаттау қаупі және өмір үшін қауіп бар. Төменгі орнықтырғыштардың дұрыс бекітілгеніне және бала бекіту жүйесінің автокөлік орындығының артқы жағына мықтап бекітілгеніне көз жеткізіңіз.

⚠ АБАЙЛАҢЫЗ

Төменгі бекіткіштер мен бала бекіту жүйелерінің бекіту нүктелері тек бала бекіту жүйелерін орналастыруға арналған. Басқа заттарды бекіту кезінде бекіткіштер немесе бекіту нүктелері зақымдалуы мүмкін. Жарақат алу және мүлікке зиян келтіру қаупі бар. Бала жүйелерін тек төменгі бекіткіштерге немесе бекіту нүктелеріне сәйкес бекіткіштерге бекітіңіз.

Күй

Таңба

Мәні



Төменгі ISOFIX немесе i-Size бекіткіштеріне арналған бекіткіштер тиісті таңбамен белгіленеді.



Төменгі бекіткіштерге арналған бекіткіштер белгіленген қаптамалардың астында, артқы орындықтарда орналасқан. Бекіткіштерді босату үшін қақпақтарды жоғары қаратып ашыңыз.

Бала бекіту жүйесін алып тастағаннан кейін, қайырмалы қақпақтарды қайтадан жабыңыз.

Бала бекіту жүйелерін орнатпас бұрын

Бала бала бекіту жүйесін орнатпас бұрын, қауіпсіздік белбеуін бала бала бекіту жүйесінің төменгі бекіткіштерінен шығарыңыз.

Бала бекіту қауіпсіздік жүйелерін орнату

Автокөлікте бала бекіту жүйесін орнату үшін мына қадамдарды орындаңыз:

1. Бала орындығын өндірушінің нұсқауларын сақтай отырып, бала бала бекіту жүйесін орнатыңыз.
2. Бала бекіту жүйесінің екі жағындағы бекіткіштер төменгі бекіткіштерге дұрыс бекітілгеніне көз жеткізіңіз.

Жоғарғы бекіткіш белбеуі бар бала бекіту жүйесі**Жалпы ережелер**

Бала бекіту жүйелерін жоғарғы бекіту нүктелеріне бекіту кезінде бала бекіту жүйелерін өндірушінің нұсқауларын, пайдалану және қауіпсіздік нұсқауларын орындаңыз.

Қауіпсіздік техникасы бойынша нұсқаулар**⚠ АБАЙЛАҢЫЗ**

Бала бекіту жүйесінде жоғарғы бекіткіш белбеуін дұрыс пайдаланбау оның қорғаныс әсерін төмендетуі мүмкін. Жарақат алу қаупі бар. Жоғарғы бекіткіш белбеудің бұралмауын және өткір жиектер арқылы жоғарғы бекіту нүктесіне өтпеуін қадағалаңыз.

⚠ АБАЙЛАҢЫЗ

Артқы орындықтың арқалығы бекітілмеген болса, бала бекіту қауіпсіздік жүйесінің қорғаныс әсері шектеулі немесе кепілдік берілмейді. Белгілі бір жағдайларда, мысалы, тежеу кезінде немесе апат жағдайында, артқы орындықтың арқалығы алға еңкеюі мүмкін. Жарақаттау қаупі және өмір үшін қауіп бар. Артқы орындықтардың арқалықтары бекітілгеніне көз жеткізіңіз.

⚠ АБАЙЛАҢЫЗ

Төменгі бекіткіштер мен бала бекіту жүйелерінің бекіту нүктелері тек бала бекіту жүйелерін орналастыруға арналған. Басқа заттарды бекіту кезінде бекіткіштер немесе бекіту нүктелері зақымдалуы мүмкін. Жарақат алу және мүлікке зиян келтіру қаупі бар. Бала жүйелерін тек төменгі бекіткіштерге немесе бекіту нүктелеріне сәйкес бекіткіштерге бекітіңіз.



Жинақтамаға байланысты артқы орындықтардағы бала бекіту жүйелерінің жоғарғы бекіткіш белбеуі үшін екі немесе үш бекіту нүктесі қарастырылған.

Бекіткіш белбеудің күйі

Артқы орындық

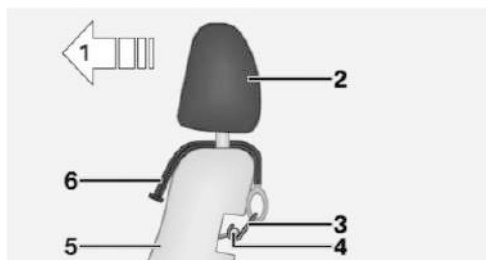

- 1 Қозғалыс бағыты
- 2 Бассүйегіш
- 3 Жоғарғы бекіткіш белбеуінің карабині
- 4 Бекіту нүктесі
- 5 Орындық арқалығы
- 6 Жоғарғы бекіткіш белбеу

Жоғарғы бекіткіш белбеуінің бекіту нүктелері

Таңба	Мәні
	Сәйкес таңба жоғарғы бекіткіш белбеуіне арналған бекіту нүктесін білдіреді.

Бекіту нүктесінде жоғарғы бекіткіш белбеуін орнықтыру

Артқы орындық

Жоғарғы бекіткіш белбеуді бекіту нүктесіне бекіту үшін келесі әрекеттерді орындаңыз:

1. Қажет болса, бассүйегішті жоғары қарай жылжытыңыз.
2. Жоғарғы бекіткіш белбеуді бассүйегіш тіректерінің арасына немесе олардың екі жағынан бекіту нүктесіне дейін тартыңыз.

3. Қажет болса, бекіткіш белбеуді орындық арқалығы мен жүксалғыш қалқасының арасымен өткізіңіз.
4. Бекіткіш белбеудің карабинін бекіту нүктесіне іліңіз.
5. Бекіткіш белбеуін мықтап тартыңыз.

Бала бекіту жүйесіне келетін орындықтар

Жалпы ережелер

Баланың белгілі бір жасына және бойына қандай бала орындығы сәйкес келетініне қатысты үкімет ережелері елге байланысты әртүрлі болады. Жергілікті мемлекеттік ережелерді ескеру қажет.

Қосымша ақпаратты уәкілетті АТҚКС-тен, басқа білікті АТҚКС-тен немесе мамандандырылған ТҚКС-тен алуға болады.

Қосымша ақпарат:

Бала бекіту жүйелеріне арналған орындықтар, [484](#)-бетті қараңыз.







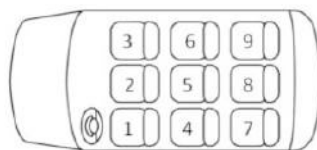



Орындықтар мен бала бекіту жүйелері

Келесі бөлімде қандай автокөлік орындықтарына қандай бала бекіту жүйелері сәйкес келетіні туралы ақпарат берілген.

Сол жақ рульді автокөлік, отыратын орындар:



Орындық Қауіпсіздік жастығы, алдыңғы жолаушы — а) **Бекіткіш**

1			
3	ON — тек алға қаратылған бала бекіту жүйесі	 b)	 b)
3	OFF — тек артқа қаратылған бала бекіту жүйесі	 b)	 b)
4, 6 — с)			    f)
5 — d, e)			

- a) Алдыңғы жолаушының қауіпсіздік жастығын ажырату мүмкіндігі жинақтамаға немесе экспорттық нұсқаға байланысты.
- b) Мүмкіндігінше алдыңғы жолаушы орындығын ең артқы және ең жоғарғы күйге орнатыңыз. Содан кейін белбеудің оңтайлы орналасуын қамтамасыз ету үшін орындық арқалығының еңкіштігін реттеңіз.
- c) Артқы орындықтарда бала бекіту жүйелерін пайдаланған кезде, қажет болса, алдыңғы орындықты бойлық бағытта реттеңіз, сондай-ақ мүмкіндігінше және қажет болса, артқы орындықтың бассүйегішін реттеңіз немесе шешіп алыңыз. Қажет болса, белбеудің оңтайлы өтуін қамтамасыз ету үшін артқы орындық арқалығының еңкіштігін реттеңіз.
- d) Шеткі орындықтарды қауіпсіздік белбеулерінің құлыптарына еркін қол жеткізген кезде ғана пайдаланыңыз.
- e) Орындық бала бекіту жүйелерін пайдалануға арналмаған.
- f) Жинақтамасына немесе экспорттық нұсқаға байланысты.

Таңба	Мәні	Таңба	Мәні
	Бала бекіту жүйелеріне жарамайды.		ISOFIX балалар орындықтарын бекіту үшін қолайлы.
	Universal санатындағы белбеуі бар бала бекіту жүйелері үшін қолайлы.		ISOFIX және i-Size бала бекіту жүйелеріне жарамды.
	Егер автокөлік пен орындық бала бекіту жүйелерінің өндірушісіндегі автокөлік түрлерінің тізімінде болса, «жартылай әмбебап» санатындағы бала бекіту жүйелеріне жарамды.		Жоғарғы бекіткіш белбеуі бар бала бекіту жүйелеріне жарамды.

Ұсынылатын бала орындықтары

Бала бекіту жүйелерін таңдағанда, орнатқанда және пайдаланған кезде бала бекіту жүйесін өндірушінің нұсқауларын, пайдалану нұсқауларын және қауіпсіздік нұсқауларын орындаңыз.

Өндіруші келесі бала бекіту қауіпсіздік жүйелерін қолдануға кеңес береді:

- ▷ Maxi-Cosi Pebble 360.
- ▷ Maxi-Cosi FamilyFix 360 Base.
- ▷ C i-Size: Römer TRIFIX 2.
- ▷ C ISOFIX: Römer Duo Plus.
- ▷ Römer KIDFIX Serie.
- ▷ BeSafe iZi Flex Fix i-Size.

Салонның артқы жағындағы есіктер мен терезелерді құлыптау

Жұмыс істеу принципі

Артқы есіктер мен терезелер ішінен ашылмауы үшін тиісті артқы есіктің жақтауында ауыстырып қосқыш немесе жүргізуші есігінің шынтақтаянышында құлыптау түймесі бар.

Жалпы ережелер

Кейбір жағдайларда, мысалы, балаларды тасымалдау кезінде, артқы есіктер мен айнектерді құлыптау ұсынылады.

Есіктер



Салонның артқы бөлігіндегі есіктерді құлыптау үшін кіріктірілген кілттің көмегімен артқы есіктегі қорғаныш ажыратқышын бұғаттаңыз немесе бұғаттан шығарыңыз.

Таңба	Мәні
	Балаларды пассивті қорғау.
	Балаларды пассивті қорғауды бұғаттаңыз.



Балаларды пассивті қорғау.



Балаларды пассивті қорғауды бұғаттаңыз.

Енді қажетті есікті тек сыртынан ашуға болады.

Есікті құлыптағаннан кейін оны ішінен ашу мүмкін емес екеніне көз жеткізіңіз.

Салонның артқы жағындағы артқы айнектерді құлыптау түймесі

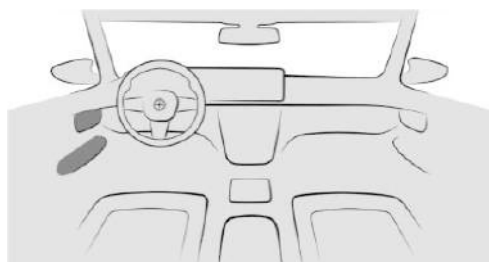

Салонның артқы жағына арналған артқы айнектерді құлыптау түймесі жүргізушінің есігінде орналасқан.



Салонның артқы жағындағы функцияларды құлыптау үшін жүргізуші есігіндегі артқы айнектерді құлыптау түймесін басыңыз. Жарықдиод сақтандырғыш функциясымен бірге жанады. Әйнеккөтергіштер сияқты әртүрлі функциялар бұғатталады және оларды салонның артқы жағында басқару мүмкін емес.

Жүргізу

Автокөліктің жабдықтылуы

Бұл тарауда белгілі бір автокөлікте болмаса да, модельге байланысты қазір қолжетімді немесе болашақта қолжетімді болатын жинақтама, жүйелер мен функциялардың нұсқалары сипатталған.

Қосымша ақпарат:

Көлік құралының жинақтамасы, 9-бетті қараңыз.

Старт/Стоп түймесі

Жұмыс істеу принципі

Старт/Стоп түймесінің көмегімен автокөліктің әртүрлі жұмыс күйлерін қосуға және өшіруге болады.

Шолу

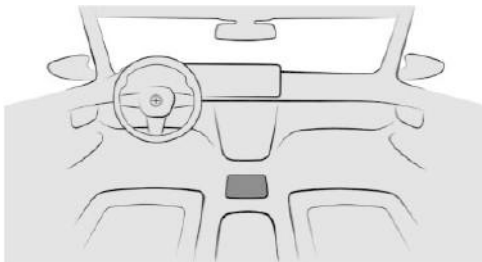

Старт/Стоп түймесі орталық консольде орналасқан.

Жүруге дайын режимін қосу

Егер Старт/Стоп түймесін басқанда тежегіш педалі басылса, онда жүруге дайын режимі белсендіріледі.

Старт/Стоп түймесін қайта басқан кезде жүруге дайын режимі қайтадан өшіп, пайдалануға дайын режимі қосылады.

Қосымша ақпарат:

- ▷ Жүруге дайын режимі, 48-бет.
- ▷ Пайдалануға дайын режимі, 47-бет.

Жүрістің басталуы

Қозғалысты бастау үшін мына қадамдарды орындаңыз:

1. Тежегіш педалін басыңыз.
2. Старт/Стоп түймесін басыңыз.
Жүруге дайын режимі қосылады.
3. Селектор тұтқасын қажетті күйге, мысалы D немесе R күйіне орнатыңыз.
4. Электрмеханикалық тұрақ тежегішін ажыратыңыз.
5. Орнынан қозғалу үшін тежегіш педалін жіберіп, акселератор педалін басыңыз.

Қозғалыстың жасанды шуылы

Жинақтама мен экспорттық нұсқаға байланысты электржетектері немесе қосымша электр тарту функциясымен жабдықталған жетектері бар автокөліктердегі жаяу жүргіншілерді акустикалық қорғау жасанды қозғалыс шуылын жасап шығарады.

Қосымша ақпарат:

Жаяу жүргіншілерді акустикалық қорғау жүйесі, 203-бетті қараңыз.

Автоматты Старт/Стоп

Жұмыс істеу принципі

Автоматты Старт/Стоп отынды үнемдеуге көмектеседі. Ол үшін жүйе қозғалтқышты өшіреді, мысалы, кептелісте немесе бағдаршамда тоқтаған кезде. Қозғалтқыштың тоқтап қалуына қарамастан, жүруге дайын режимі қосулы күйінде қалады. Орыннан қозғалу үшін қозғалтқыш қайтадан автоматты түрде оталады.

Қозғалтқышты Старт/Стоп түймесімен оталдырған сайын Автоматты Старт/Стоп функциясы дайын күйінде болады.

Функция төмен жылдамдықта іске қосылады.

Қозғалтқышты тоқтату

Жұмыс істеу үшін қажетті шарттар

Автокөлік тоқтаған кезде іштен жану қозғалтқышы келесі жағдайларда автоматты түрде сөнеді.

- ▷ Селектор тұтқасы D күйінде тұр.
- ▷ Автокөлік қозғалмай тұрғанда тежегіш педалі басылып тұр немесе автокөлік автоматты түрде ұстау функциясы арқылы ұсталады.
- ▷ Жүргізушінің қауіпсіздік белбеуі тағылды немесе жүргізушінің есігі жабылады.

Қозғалтқышты қолмен тоқтату.

Егер автокөлік тоқтаған кезде қозғалтқыш автоматты түрде сөнбесе, оны келесілерді орындап қолмен сөндіруге болады:

- ▷ Ағымдағы позициядан тежегіш педалін күрт басып қалу арқылы.
- ▷ Селектор тұтқасын Р күйіне орнатқан кезде.

Егер барлық функционалды алғышарттар орындалса, қозғалтқыш сөнеді.

Қозғалтқыш сөніп тұрған кезде автоматты климат-контроль

Қозғалтқыш өшірулі тұрған кезде автоматты климат-контроль ауасының мөлшері азаяды.

Аспаптар тақтасындағы көрсеткіш



Аспаптар тақтасындағы READY индикаторы автоматты «Старт/стоп» функциясының қозғалтқышты автоматты түрде оталдыруға дайын екенін білдіреді.

Функциялық шектеулер

Қозғалтқыш, мысалы, келесі жағдайларда автоматты түрде өшпейді.

- ▷ Құламалы еңісте.
- ▷ Тежегіш педалі жеткілікті күшпен басылмаған болса.
- ▷ Сыртқы температура жоғары болғанда және автоматты климат-контроль қосылған кезде.
- ▷ Салондағы температура әлі көтерілмесе немесе қажетті мәнге дейін төмендемесе.
- ▷ Автоматты климат-контроль қосылған кезде әйнектердің булану қаупі болғанда.
- ▷ Қозғалтқыш немесе басқа бөліктер жұмыс температурасына дейін қызбаса.
- ▷ Қозғалтқышты салқындату қажет болса.
- ▷ Mild Hybrid технологиясы жоқ автокөліктерде руль дөңгелегінің айналу бұрышының мәні жоғары болған кезде немесе рульмен басқарған кезде.

- ▷ Егер көлік құралының аккумулятор батареясының заряды қатты таусылса
- ▷ Биік жерде.
- ▷ Капот қақпағының құлпы ашылған болса.
- ▷ Егер ылдиға қарай түсу көмекші жүйесі белсендірілген болса.
- ▷ Қозғалыстың старт-стоп режимінде.
- ▷ Селектор тұтқасының S немесе R күйі орнатылған болса.
- ▷ Артқа жүргеннен кейін.

Қозғалтқышты іске қосу

Жұмыс істеу үшін қажетті шарттар

Орыннан қозғалу үшін қозғалтқыш келесі жағдайларда автоматты түрде іске қосылады.

- ▷ Тежегіш педалін жіберу арқылы.
- ▷ Егер автоматты түрде ұстау қосылып тұрғанда акселератор педалі басылса.
- ▷ Жинақтамаға және жол жағдайына байланысты жүргізушінің белсендірілген көмекші жүйелері арқылы.

Автоматты «Старт/стоп» функциясын қолдана отырып, орыннан қозғалу

Қозғалтқышты оталдырғаннан кейін орыннан қозғалу үшін жылдамдықты әдеттегідей үдетіңіз.

Қорғаныс функциясы

Келесі шарттардың бірі орындалған кезде қозғалтқыш автоматты түрде өшірілгеннен кейін автоматты түрде іске қосылмайды.

- ▷ Жүргізушінің қауіпсіздік белбеуі тағылмаған, жүргізушінің есігі ашық.
- ▷ Капоттың қақпағы ашылды.

Кейбір бақылау шамдары әртүрлі уақыт кезеңдерінде жанады.

Қозғалтқышты Старт/Стоп түймесімен ғана оталдыруға болады.

Жүйе жұмысының физикалық шектері

Автокөлік орнынан қозғалмаса да, сөндірілген қозғалтқыш келесі жағдайларда автоматты түрде іске қосылады:

- ▷ Салон қатты қыздырылған және кондиционер функциясы қосылған кезде.
- ▷ Салон қатты салқындатылған және жылыту жүйесі қосылған кезде.
- ▷ Автоматты климат-контроль қосылған кезде әйнектердің булану қаупі болғанда.
- ▷ Mild Hybrid технологиясы жоқ автокөліктерде руль дөңгелегінің айналу бұрышының мәні жоғары болған кезде немесе рульмен басқарған кезде.
- ▷ Селектор тұтқасының күйін D немесе P күйінен R күйіне ауыстыру.
- ▷ Көлік құралының аккумулятор батареясының заряды қатты таусылғанда.
- ▷ Май деңгейін өлшеу кезінде.

Автоматты Старт/Стоп жүйесін қолмен сөндіріп қойыңыз.

Жұмыс істеу принципі

Белгілі бір жол жағдайларында, мысалы, кептелісте, автоматты Старт/стоп функциясын қолмен өшірген жөн. Сонда қозғалтқыш автоматты түрде өшпейді.

Қозғалтқыш автоматты түрде тоқтаған кезде бұл функцияны өшіргенде, қозғалтқыш оталады.

Селектор тұтқасының күйі немесе жүру режимі көмегімен

Автоматты Старт/Стоп келесі жағдайларда өшіріледі:

- ▷ Селектор тұтқасының S күйі орнатылған болса.
- ▷ Егер My Modes-те SPORT немесе SPORT PLUS режимі таңдалған болса.

iDrive арқылы

Жинақтамаға байланысты автоматты Старт/Стоп жүйесін iDrive арқылы да өшіруге болады.

1. Келесі мәзірге өтіңіз: «Приложения» (Қолданбалар) мәзірі/«Автомобиль» (Автокөлік)/«Настройки вождения» (Жүргізу баптаулары)/«Привод и шасси» (Жетек және шасси)/«Автоматический Старт/Стоп» (Автоматты Старт/Стоп).
2. Қажетті баптауды таңдаңыз.

Қозғалтқышты автоматты түрде тоқтату кезінде автокөлікті сөндіру

Қозғалтқышты автоматты түрде тоқтатқаннан кейін, мысалы, одан шығу үшін автокөлікті келесі жолмен толығымен сөндіруге болады.

1. Старт/Стоп түймесін басыңыз.
 - ▷ Жүруге дайын режимі өшеді.
 - ▷ Пайдалануға дайын режимі қосылады.
 - ▷ Селектор тұтқасының P күйі автоматты түрде қосылады.
2. Тұрақ тежегішін қосыңыз.

Автоматты түрде ажырату

Белгілі бір жағдайларда, мысалы, жүргізуші болмаған кезде, қауіпсіздікті қамтамасыз ету үшін автоматты Старт/Стоп автоматты түрде өшіріледі.

Жұмыс ақауы

Істен шыққан кезде автоматты Старт/Стоп қозғалтқышты автоматты түрде сөндірмейді. Автокөлік параметрлерін бақылау жүйесінің хабарламасы аспаптар тақтасында пайда болады. Қозғалысты жалғастыру мүмкін. Жүйені тексеру үшін уәкілетті АТҚКС-ке, басқа білікті АТҚКС-ке немесе мамандандырылған ТҚКС-ке хабарласыңыз.

Автоматты беріліс қорабы

Жұмыс істеу принципі

Автоматты беріліс қорабы алға жүру үшін барлық берілістерге автоматты түрде ауысады. Руль астындағы жапырақшалар қажет болған жағдайда қолмен ауыстыру мүмкіндігін қамтамасыз етеді.

Қауіпсіздік техникасы бойынша нұсқау

АБАЙЛАҢЫЗ

Бекітілмеген автокөлік өздігінен қозғалып, сырғып кетуі мүмкін. Апатқа ұшырау, жарақат алу және материалдық зиян келтіру қаупі бар. Автокөліктен шықпас бұрын, оны домалап кетпеуі үшін бекітіңіз, мысалы, тұрақ тежегішін қосу арқылы.

Селектор тұтқасының күйлері

D: беріліс

Селектор тұтқасы D күйінде тұрғанда алға жүруге арналған барлық берілістер автоматты түрде ауысады.

Тежеу педалін босатқан кезде автокөлік ақырындап орнынан қозғалады.

Қосымша ақпарат:

Автоматты түрде ұстау, 154-бетті қараңыз.

R: артқа жүру

Артқа жүру үшін селектор тұтқасын R күйіне орнатыңыз. Автокөлік тоқтаған кезде ғана артқа жүру берілісін қосыңыз.

Тежеу педалін босатқан кезде автокөлік ақырындап орнынан қозғалады.

N — бейтарап күй:

Автокөлікті жетекті пайдаланбай итеру немесе шайқау үшін (мысалы, автоматты жуу желілерінде) селектор тұтқасын N күйіне қойыңыз.

P: тұрақ күйі

Жалпы ережелер

Селектор тұтқасы P күйінде болғанда, жетек беріліс қорабымен құлыпталады, мысалы, автокөлікті тұраққа қою үшін.

P күйі автоматты түрде қосылады.

Селектор тұтқасы автоматты түрде P күйіне, мысалы, келесі жағдайларда орнатылады.

- ▷ Жүруге дайын режимін өшіргеннен кейін, егер селектор тұтқасы R, D немесе S күйіне орнатылса.
- ▷ Жүруге дайын режимін өшіргеннен кейін, егер селектор тұтқасы N күйіне орнатылса.
- ▷ Автокөлік тоқтаған және селектор тұтқасы R, N, D немесе S күйінде тұр, егер жүргізушінің қауіпсіздік белбеуі ағытылса және жүргізушінің есігі ашық болса.

Егер автокөліктен шығар алдында селектор тұтқасы P күйіне қойылмаған және электрмеханикалық тұрақ тежегіші қосылмаған болса, автокөлік қозғалысты бастай алады.

Қосымша ақпарат:

Тұрақ тежегіші, 151-бетті қараңыз.

Селектор тұтқасын ауыстыру

Жалпы ережелер

Егер орыннан қозғалу кезінде тежегіш педалі басылмаған болса, автокөлік қосулы тұрған алдыға немесе артқа жүру берілісімен қозғалады.

Ерекше жағдайларда, мысалы, қарда алға және артқа шайқалып шығу үшін тежегіш педалін баспай-ақ артқа жүру берілісі мен D берілісі арасында ауысуға болады.

Жұмыс істеу үшін қажетті шарттар

Селектор тұтқасын P күйінен басқа күйге ауыстыру тек жүруге дайын режимде және тежегіш педалі басылған кезде ғана орындалады.

Селектор тұтқасын P күйінен ауыстыру барлық техникалық шарттар орындалғаннан кейін ғана мүмкін болады.

Селектор тұтқасын ауыстыру

Селектор тұтқасының күйін орнату үшін мына қадамдарды орындаңыз.

1. Жүргізушінің қауіпсіздік белбеуін тағыңыз.
2. Селектор тұтқасын қажетті бағытта басыңыз немесе ауыстырыңыз, қажет болса, іске қосылу нүктесінен асырыңыз. Босатылғаннан кейін селектор тұтқасы ортаңғы күйге оралады.



Селектор тұтқасын Р күйіне ауыстыру

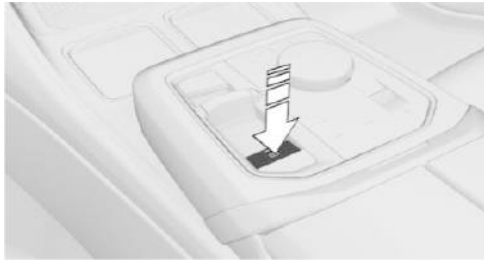

 Селектор тұтқасын Р күйіне қою үшін орталық консольде тұрақ тежегішінің түймесін басыңыз.

Тұрақ тежегіші іске қосылады, беріліс қорабының құлпы іске қосылады.

Автокөлікті шайқау немесе итеру

Жұмыс істеу принципі

Кейбір жағдайларда автокөлік жетегі өшірулі күйде шағын қашықтыққа сырғып жүруі тиіс (мысалы, автоматты көлік жуу желісінде немесе оны итерген кезде).

Селектор тұтқасын N күйіне ауыстыру

ХАБАРЛАМА

Пайдалануға дайын режимін өшірген кезде селектор иінтірегі автоматты түрде «Р» күйіне қойылады. Дөңгелектер бұғатталады. Мүлікке зиян келтіру қаупі бар. Автокөлік құралы, мысалы, автоматты жуу желілерінде сырғанауы керек болса, пайдалануға дайын режимін өшірмеңіз.

Селектор тұтқасының күйін қосу үшін мына қадамдарды орындаңыз.

1. Тежегіш педалін басыңыз да, ұстап тұрыңыз.
2. Жүруге дайын режимін қосыңыз.
3. Қажет болса, белбеуді босатыңыз.
4. Қажет болса, есікті ашыңыз.
5. Селектор тұтқасын N күйіне орнатыңыз.
6. Жүруге дайын режимін өшіріңіз.

Осылайша, пайдалануға дайын режимі қосұлы болып қалады және автокөлік параметрлерін басқару жүйесінің хабары көрсетіледі.

Автокөлік сырғып кете алмайды.

Шамамен 35 минуттан кейін автотұрақтағы трансмиссия бекітпесі автоматты түрде іске қосылады.

Ақау болған жағдайда селектор тұтқасының күйін өзгерте алмауыңыз мүмкін.

Қажет болса, электронды тәсілмен беріліс қорабын бекітпеден шығарыңыз.

Қосымша ақпарат:

Беріліс қорабының электрондық құлпын ашу, [145-бетті](#) қараңыз.

Kick-down функциясы

Қозғалыс кезінде жұмсалатын максималды қуатқа Kick-down функциясының режимінде қол жеткізіледі.

Қарсылықты жеңе отырып, акселератор педалін тірелгенше басыңыз.

S спорттық бағдарламасы

Жұмыс істеу принципі

Спорттық бағдарламада берілістерді ауыстыру нүктелері мен уақыты спорттық динамикалық қасиеттерге есептелген. Мысалы, беріліс қорабы жоғары беріліске кейінірек ауысады және жинақтамаға байланысты, ауысу уақыты қысқарады.

Спорттық бағдарламаны қосу



Спорттық бағдарламаны белсендіру үшін селектор тұтқасын D күйінен D/S күйіне тартып шығарыңыз.

Аспаптар тақтасында S1 сияқты беріліс қорабы көрсетіледі.

Беріліс қорабының спорттық бағдарламасы іске қосылды.

Спорт бағдарламасынан шығу

Спорттық бағдарламаның жұмысын аяқтау үшін селектор тұтқасын D/S күйіне қарай тартыңыз.

Аспаптар тақтасында D көрсетіледі.

Аспаптар тақтасындағы индикация



Аспаптар тақтасында селектор тұтқасының қойылған күйі, мысалы, P көрсетіледі.

Беріліс қорабының электрондық құлпын ашу

Жалпы ережелер

Автокөлікті қауіпсіз аймақтан эвакуациялау үшін беріліс қорабын электронды тәсілмен бұғаттан шығарыңыз.

Беріліс қорабын бұғаттан шығармас бұрын, автокөлікті сырғып кетуден бекітіңіз, мысалы, төсеме сынамен.

Селектор тұтқасын N күйіне ауыстыру

Селектор тұтқасының күйін қосу үшін мына қадамдарды орындаңыз.

1. Тежегіш педалін баспай, Старт/Стоп түймесін тез үш рет басыңыз.
2. Тежегіш педалін басыңыз да, ұстап тұрыңыз.
3. 30 секунд ішінде селектор тұтқасын N күйіне ауыстырыңыз — N күйі селектор тұтқасында көрсетіледі.
Автокөлік параметрлерін бақылау жүйесінің тиісті хабарламасы көрсетіледі.
4. Автокөлікті қауіпті аймақтан шығару үшін маневр орындаңыз, содан кейін оны сырғып кетуден бекітіңіз.

Руль астындағы жапырақшалар

Жұмыс істеу принципі

Руль астындағы жапырақшалар берілістерді қолмен ауыстыруға мүмкіндік береді.

Жалпы ережелер

Ауыстыру процесі

Ауыстыру процесі тек тиісті мөлшердегі айналымдар мен жылдамдықтар болған кезде жүзеге асырылады.

Қол режимінде де беріліс қорабы белгілі бір жағдайларда автоматты түрде ауысады, мысалы, шекті айналу жиілігіне жеткенде.

Уақытша қол режимі

Селектор тұтқасы D күйінде тұрғанда руль астындағы жапырақшаны басқаннан кейін уақытша қол режиміне ауысу орындалады.

Аспаптар тақтасында D1 сияқты қосылған беріліс қосымша көрсетіледі.

Беріліс қорабы автоматты режимге қайта ауысады, егер қол режимінде белгілі бір уақыт ішінде автокөлік тыныш жүрсе, жылдамдықты үдетпесе немесе руль астындағы жапырақшалар арқылы ауысу жүргізілмесе.

Автоматты режимге ауысу мүмкін:

- ▷ Аспаптар тақтасында D көрсетілгенше оң жақ руль астындағы жапырақшаны тартып, ұстап тұрыңыз.
- ▷ Тартылған оң жақ руль астындағы жапырақшадан басқа, сол жақ руль астындағы жапырақшаны тартыңыз.

Ұзақ қол режимі

S спорттық бағдарламасында руль астындағы жапырақшаны басқаннан кейін ұзақ уақытқа M қол режиміне ауысу орындалады.

Аспаптар тақтасында M1 сияқты беріліс қорабы көрсетіледі.

Автоматты режимге ауысу мүмкін:

- ▷ Аспаптар тақтасында «S» көрсетілгенше оң жақ руль астындағы жапырақшаны тартып, ұстап тұрыңыз.
- ▷ Тартылған оң жақ руль астындағы жапырақшадан басқа, сол жақ руль астындағы жапырақшаны тартыңыз.
- ▷ Селектор тұтқасын D/S күйіне тартыңыз.

Егер автокөлік қозғалыссыз тұрған кезде қолмен M2 бапталатын болса, беріліс қорабы M1-ге дейін төменірек беріліске ауыстырылмай қалады.

Ауыстыру



- ▷ Жоғары беріліске ауысу үшін оң жақтағы руль астындағы жапырақшаны тартыңыз.
- ▷ Төмен беріліске ауысу үшін сол жақтағы руль астындағы жапырақшаны тартыңыз.

Таңдалған беріліс аспаптар тақтасында қысқаша көрсетіледі, содан кейін ағымдағы беріліс қайтадан көрсетіледі.



Кеңейтілген режим

Жалпы ережелер

Жинақтамаға байланысты автоматты беріліс қорабында бейімделген ауысу сипаттамалары бар кеңейтілген режим бар.

- ▶ Ең төменгі беріліске автоматты түрде ауысу орындалмайды.
Автоматтық беріліс қорабы қолмен басқару режимінде Kick-down функциясы іске қосылған кезде ең төмен беріліске ауыстырылмайды.
- ▶ Қолмен басқару режимінде жоғары беріліске автоматты түрде ауыстырып қосуға жол берілмейді.
Автоматты беріліс қорабы қозғалтқыш иіндібілігінің шекті айналу жиілігіне жеткенде қол режимінде автоматты түрде жоғары беріліске ауыспайды.

Кеңейтілген режимді қосу

Кеңейтілген режим белсенді, мысалы келесідей жағдайларда:

- ▶ Беріліс қорабы қолмен басқару режимінде тұр.
- ▶ «SPORT PLUS»: «Привод в Sport Mode My Modes» (Sport Mode My Modes-тегі жетек) бөлімінде баптау.

Спорттық автоматты беріліс қорабы: жылдамдықты үдетуді басқару

Жұмыс істеу принципі

Қоршаған ортаның құрғақ жағдайларында жылдамдықты үдетуді басқару жүйесі жақсы жол жабынында оңтайландырылған үдеуге қол жеткізуге мүмкіндік береді.

Жалпы ережелер

Үдеуді басқару функциясын пайдалану бөлшектердің мерзімінен бұрын тозуына әкеледі, өйткені бұл функция автокөлікке өте үлкен жүктеме түсіреді.

Үдеуді басқаруды қолдана отырып, орнынан қозғалған кезде рульді бұрмаңыз.

Сынап жүргізу кезінде үдеуді басқаруды қолданбаңыз.

Қосымша ақпарат:

Сынап жүргізу, [376-бетті](#) қараңыз.

Жұмыс істеуге қажетті шарт

Үдеуді басқару жұмыс температурасына дейін қыздырылған қозғалтқышта қарастырылған. Қозғалтқышты жұмыс температурасына дейін қыздыру үшін кем дегенде 10 км үздіксіз жүру керек.

Үдеуді басқару арқылы орыннан қозғалу

Үдетуді басқарумен қозғалысты бастау үшін мына қадамдарды орындаңыз.

1. Жүруге дайын режимін қосыңыз.
2. Алға жүру үшін берілісті қосыңыз.
3.  Орталық консольдегі My Modes түймесін басыңыз.
4. Қозғалыс динамикасына арналған баптауды белсендіріңіз: «SPORT PLUS»
5. Сол аяғыңызбен тежегіш педалін күшпен басыңыз.
6. Акселератор педалін тірелгенше басып, басылған күйде ұстап тұрыңыз.
Аспаптар тақтасында үдеуді басқару жүйесінен ақпарат көрсетіледі.

7. Орнынан қозғалу кезінде айналу жиілігі реттеледі. Қозғалтқыш білігінің айналу жиілігі тұрақты болғанша біраз күтіңіз. Акселератор педалін осы күйде ұстаңыз.
8. Үдеуді басқару жүйесінен ақпарат жанғаннан кейін бірнеше секунд ішінде тежегішті жіберіңіз.
Автокөлік жылдамдықты үдетеді.
Жоғарылатылған беріліске ауысу автоматты түрде орындалады.
Үдеуді басқару үдеуді басқару жүйесінен ақпарат көрсетілгенше және жүргізуші аяғын акселератор педалінде ұстағанша белсенді болып қалады.

Қосымша ақпарат:

Жоғары қозғалыс динамикасына арналған баптау, 250-бетті қараңыз.

Қозғалыс кезінде қайта пайдалану

Үдеуді басқаруды қолданғаннан кейін және үдеуді басқаруды қайта қолданар алдында беріліс қорабын қысқа уақытта суытыңыз. Қайта пайдалану кезінде үдеуді басқару қоршаған орта жағдайларына бейімделеді.

Үдеуді басқаруды қолданғаннан кейін

Қозғалыс кезінде тұрақтылықты қолдау үшін DSC тұрақтылықты динамикалық басқару жүйесін мүмкіндігінше тезірек іске қосыңыз.

Жүйе жұмысының физикалық шектері

DSC OFF режимінде үдеуді басқарусыз тәжірибелі жүргізуші қажет болған жағдайда ең жақсы үдеу мәндеріне қол жеткізе алады.

Boost режимі

Жұмыс істеу принципі

Sport-Boost режимін, мысалы, алдағы үдеу процесі үшін пайдалануға болады.

Функция рульдегі руль астындағы жапырақшалар арқылы басқарылады.

Жүйе автокөлікті дайындайды.

Шолу



Руль астындағы жапырақшалар рульде орналасқан.

Аспаптар тақтасындағы көрсеткіш

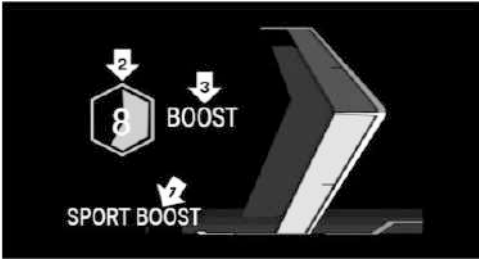

- ▷ 1-көрсеткі: SPORT BOOST функциясы белсенді.
- ▷ 2-көрсеткі: кері санақ, SPORT BOOST функциясы белсенді.
- ▷ 3-көрсеткі: SPORT BOOST функциясы максималды үдеу үшін қолданылады.

Функцияның пайдаланылуы

1. SPORT BOOST: осы индикатор көрсетілмейінше руль астындағы сол жақ құлақшаны тартып тұрыңыз, 1-көрсеткіні қараңыз.
 - ▷ Функция белсенді.
 - ▷ Аспаптар тақтасында уақыт санағы көрсетіледі, 2-көрсеткі.
2. Санақ «0-ге» ауыспас бұрын акселератор педалін басыңыз.
 - ▷ Автокөлік жылдамдықты үдетеді.
 - ▷ BOOST: аспаптар тақтасында осы индикатор көрсетіледі, 3-көрсеткіні қараңыз.

Уақытты санауды қайта бастауға болады, мысалы, функцияны бірден пайдалану мүмкін болмаса.

Уақытты санауды қайта бастау үшін сол жақ руль астындағы жапырақшаны қайтадан тартып, санау уақытын қалпына келтіргенше ұстап тұрыңыз.

Функцияның үзілуі

Кері санау 0-ге жеткен кезде немесе функция үдеу кезінде қолданылған болса, SPORT BOOST функциясының орындалуы автоматты түрде үзіледі.

Функцияны сөндіру

SPORT BOOST: индикатор сөнгенше руль астындағы оң жақ құлақшаны тартып тұрыңыз.

My Modes

Жұмыс істеу принципі

My Modes режимдері автокөліктің динамикалық қасиеттеріне әсер етеді және салонда ерекше атмосфера жасайды.

Әртүрлі My Modes қозғалыс режимдерінің көмегімен автокөлікті жағдайға бейімдеуге болады.

Жалпы ережелер

Жинақтамаға байланысты, мысалы, келесі жүйелерге әсер етеді.

- ▷ Жетек.
- ▷ Руль.
- ▷ Шасси.
- ▷ Круиз-контроль.
- ▷ Индикация аспаптар тақтасында жүзеге асырылады.
- ▷ Автокөлік салонында жайлылықты қамтамасыз ету функциялары.
- ▷ BMW IconicSounds.

Шолу

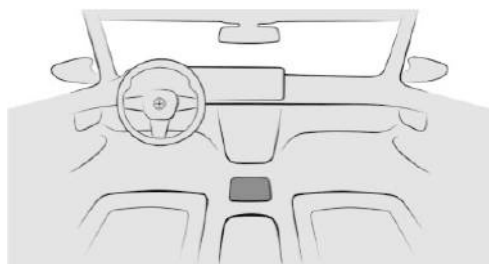

My Modes түймесі орталық консольде орналасқан.

Аспаптар тақтасындағы индикация



Кейбір жағдайларда таңдалған режим аспаптар тақтасында көрсетіледі.

My My Modes толық сипаттамасы

Жалпы ережелер

Жинақтамаға байланысты әртүрлі My Modes режимдері бар.

Кейбір My Modes режимдері динамикалық қасиеттерге әсер етеді. Сондықтан оларды жүру режимі деп те атайды.

Personal Mode

Personal Mode — бұл жайлылыққа бағытталған баптаулары бар жүру режимі.

Sport Mode

Sport Mode — бұл автокөліктің жоғары маневрлілігіне арналған жүру режимі.

Кейбір баптаулар, мысалы, жүріс динамикасына, шассиге және жетекке арналған баптаулар қолжетімді.

«SPORT PLUS»: қозғалыс динамикасының бұл баптауымен тұрақтылықты динамикалық басқару жүйесі өшеді, сондықтан қозғалыс кезіндегі тұрақтылық шектеулі.

Қосымша ақпарат:

- ▷ Тұрақтылықты динамикалық бақылау жүйесі, [248-бетті](#) қараңыз.
- ▷ Жоғары қозғалыс динамикасына арналған баптау, [250-бетті](#) қараңыз.

Efficient Mode

Efficient Mode — бұл болжайтын индикациясымен шығынды оңтайландыруға арналған жүру режимі.

Қосымша ақпарат:

- ▷ Efficient Mode, [398-бетті](#) қараңыз.

Басқа My Modes режимдері

Жинақтамаға байланысты басқа My Modes режимдері бар, олар салондағы жағдайды өзгертеді.

- ▷ Expressive Mode.
- ▷ Digital Art Mode.
- ▷ Relax Mode.
- ▷ Silent Mode.

My Modes таңдау

My Modes-ті таңдау үшін келесі әрекеттерді орындаңыз.



1. Орталық консольдегі My Modes түймесін басыңыз.
2. Қажетті режимді таңдаңыз.

My Modes баптауы

Кейбір My Modes режимдері жеке баптау үшін қолжетімді.



1. Орталық консольдегі My Modes түймесін басыңыз.
2. Қажетті режимді таңдаңыз.



3.  Баптаулар таңбасын таңдаңыз.
4. Қажетті баптауларды таңдаңыз.

Бастапқы режимді өзгерту

Кейбір My Modes режимдерін бастапқы режим ретінде орнатуға болады.

Пайдалануға дайын режимін қосқан кезде орнатылған бастапқы режим қосылады.



1.  Орталық консольдегі My Modes түймесін басыңыз.
2. Қажетті режимді таңдаңыз.
3.  Баптаулар таңбасын таңдаңыз.
4. «Стартовый режим» (Бастапқы режим)
5. Қажетті режимді таңдаңыз.

Орыннан қозғалу көмекшісі

Жұмыс істеу принципі

Көтерілген кезде селектор тұтқасы D, S немесе R күйлерінде тұрған кезде жүйе бапталған бағытқа қарама-қарсы қозғалыс бағытында шайқалуға жол бермей, орыннан қозғалуға көмектеседі.

Жүрістің басталуы

Орнынан қозғалу үшін берілісті қосыңыз және акселератор педалін басыңыз.

Тұрақ тежегіші автоматты түрде босатылады.

Жүктеме мен жол жағдайына байланысты немесе тіркемемен жүру кезінде автокөлік сәл артқа қарай кетуі мүмкін.

Қажет болса, автоматты түрде ұстауды қосыңыз.

Қосымша ақпарат:

Автоматты түрде ұстау, 154-бетті қараңыз.

Тұрақ тежегіші

Жұмыс істеу принципі

Тұрақ тежегіші тұрған автокөлікті сырғып кетпеу үшін қызмет етеді.

Қауіпсіздік техникасы бойынша нұсқаулар

АБАЙЛАҢЫЗ

Бекітілмеген автокөлік өздігінен қозғалып, сырғып кетуі мүмкін. Апатқа ұшырау, жарақат алу және материалдық зиян келтіру қаупі бар. Автокөліктен шықпас бұрын автокөлікті сырғып кетуден сақтандырып бекітіңіз.

Автокөліктің сырғып кетуден сақтандырып бекітілгеніне көз жеткізу үшін келесі әрекеттерді орындаңыз:

- ▷ Тұрақ тежегішін тартыңыз.
- ▷ Автоматтық беріліс қорабы: селектор тұтқасының Р күйіне қойылғанына көз жеткізіңіз.
- ▷ Механикалық беріліс қорабы: көтерілген кезде бірінші беріліс қосылғанына және төмен түсу кезінде артқа жүру берілісі қосылғанына көз жеткізіңіз.
- ▷ Өрде немесе еңісте тұраққа қойған кезде алдыңғы дөңгелектерді жиектастың шетіне қарай бұрыңыз.
- ▷ Өрде немесе еңісте тұраққа қойған кезде автокөлікті қосымша бекітіңіз, мысалы, сырғытпайтын тіреуішпен.

АБАЙЛАҢЫЗ

Қараусыз қалған балалар немесе жануарлар автокөлікті қозғалысқа келтіріп, өзіне және басқа жол қозғалысына қатысушыларға, мысааы келесі әрекеттердің нәтижесінде қауіп төндіруі мүмкін:

- ▷ Пайдалануға дайын режимін қосу.
- ▷ Тұрақ тежегішін ажырату
- ▷ Есіктер мен терезелерді ашу және жабу.
- ▷ Селектор тұтқасын N күйіне орнату.
- ▷ Автокөлік жабдықтарын басқару.

Апатқа ұшырау, жарақат алу және материалдық зиян келтіру қауіпі бар. Балаларды немесе жануарларды автокөлікте қараусыз қалдырмаңыз. Автокөліктен шыққан кезде автокөліктің кілтін өзіңізбен бірге алып, автокөлікті құлыптап кетіңіз.

Шолу

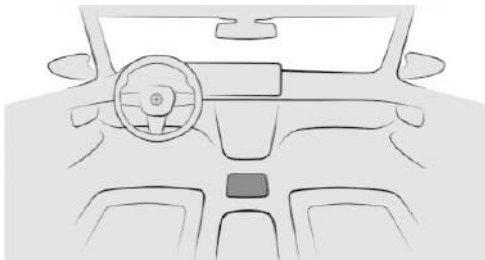

 Тұрақ тежегішінің пернесі орталық консольде орналасқан.

Тұрақ тежегішін қатайтыңыз

Автокөлік тұрақта тұрғанда



Тұрақ тежегішін қосу үшін орталық консольдегі тұрақ тежегішінің пернесін басыңыз.

Жарықдиод жанып тұр.



Электрмеханикалық тұрақ тежегішінің бақылау шамы қызыл болып жанады.

Тұрақ тежегіші қосулы және беріліс қорабы құлыптанған.

Қозғалыс кезінде

Қозғалыс кезінде тұрақ тежегіші апаттық тежегіш қызметін атқарады.



Автокөлікті тежеу үшін орталық консольдегі тұрақ тежегіші түймесін басып тұрыңыз.

Перне басылған кезде автокөлік күрт тежейді.



Электрмеханикалық тұрақ тежегішінің бақылау шамы қызыл түспен жанады, дыбыс сигналы беріледі және стоп-сигнал шамдары жанады.

Автокөлік параметрлерін бақылау жүйесінің хабары көрсетіледі.

Қозғалмай тұрған автокөлікте тұрақ тежегіші қосылып, беріліс қорабы құлыпталады.

Тұрақ тежегішінің автоматты түрде қосылуы

Кейбір жағдайларда, мысалы, автоматты түрде ұстау кезінде тұрақ тежегіші автоматты түрде қосылады.

Жүруге дайын режимін өшірген кезде электрмеханикалық тұрақ тежегішін автоматты түрде қосу үшін жүйені келесідей жолмен баптаңыз:

1. Келесі мәзірге өтіңіз: «Приложения» (Қолданбалар) мәзірі/«Автомобиль» (Автокөлік)/«Настройки вождения» (Жүргізу баптаулары)/«Привод и шасси» (Жетек және шасси)/«Поставить на стояночный тормоз» (Тұрақ тежегішіне қою).
2. Қажетті баптауды таңдаңыз.
Селектор тұтқасының N күйінде электрмеханикалық тұрақ тежегіші автоматты түрде қосылмайды.

Тұрақ тежегішін ажырату

Тұрақ тежегішін қолмен ажырату

Электрмеханикалық тұрақ тежегішін қолмен белсендіру үшін келесі әрекеттерді орындаңыз:

1. Жүруге дайын режимін қосыңыз.

2.  Тежегіш басылып тұрғанда орталық консольдегі тұрақ тежегішінің пернесін басыңыз.
Жарықдиод пен бақылау шамы сөнеді.
Тұрақ тежегіші өшірілген.
Беріліс қорабы беріліс қосылғанға дейін құлыптаулы қалады.

Тұрақ тежегішінің автоматты түрде алынуы

Орнынан қозғалған кезде тұрақ тежегішінен автоматты түрде алу орындалады.

Жарықдиод пен бақылау шамы сөнеді.

iDrive арқылы тұрақ тежегішін басқару

Электрмеханикалық тұрақ тежегішін iDrive арқылы да өшіріп-қосуға болады. Сондай-ақ қосымша ақпарат көрсетіледі.

1. Электрмеханикалық тұрақ тежегішін iDrive арқылы басқару үшін келесі мәзірге өтіңіз: «Приложения» (Қолданбалар) мәзірі/«Автомобиль» (Автокөлік)/«Настройки вождения» (Жүргізу баптаулары)/«Привод и шасси» (Жетек және шасси)/«Поставить на стояночный тормоз» (Тұрақ тежегішіне қою).
2. Қажетті баптауды таңдаңыз.

Жұмыс ақауы

Автокөліктен шыққан кезде тұрақ тежегіші істен шыққан немесе ақаулы болған кезде оны сырғып кетуден бекітіңіз.

Автоматты түрде диагностикалау жүйесінің хабары көрсетіледі.

Автокөліктен шыққаннан кейін, автокөлікті сырғып кетуден бекітіңіз, мысалы, сырғып кетуге қарсы тіреуішпен.

Ток үзілгеннен кейін

Электр тізбегі үзілгеннен кейін тұрақ тежегішінің жұмысын қалпына келтіру үшін қайта баптау қажет болуы мүмкін.

1. Пайдалануға дайын режимін қосыңыз.

2.  Орталық консольде тұрақ тежегіші пернесін басыңыз.

3.  Тұрақ тежегішінің пернесін 2 секундтан кейін қайтадан басыңыз.
Тұрақ тежегіші үшін автокөлік параметрлерін басқару жүйесінің хабарламалары сөнеді.

Техникалық шулардың шығуы — қалыпты жағдай.

2.  Электрмеханикалық тұрақ тежегішінің бақылау шамы электрмеханикалық тұрақ тежегішінің қайтадан жұмысқа дайын екенін көрсетеді.

Автоматты түрде ұстау

Жұмыс істеу принципі

Өрде орыннан қозғалған кезде немесе қозғалыстың старт-стоп режимінде автоматты түрде ұстау тежегішті қосу және босату арқылы қолдау көрсетеді.

Беріліс қосулы кезде автокөлік автоматты түрде қозғалыссыз ұсталынып тұрады.

Жалпы ережелер

Электрмеханикалық тұрақ тежегіші келесі жағдайларда автоматты түрде қосылады.

- ▷ Жүруге дайын режимін өшірген кезде.
- ▷ Егер жүргізушінің есігі бір секундтан артық ашық тұрса және осы уақытта бірде-бір педаль басылмаған болса.
- ▷ Егер қозғалыс кезінде тұрақ тежегішінің көмегімен қозғалыссыз күйге дейін тежеу орындалса.

Селектор тұтқасының N күйінде автоматты түрде ұстау уақытша өшіріледі.

Қауіпсіздік техникасы бойынша нұсқаулар

АБАЙЛАҢЫЗ

Бекітілмеген автокөлік өздігінен қозғалып, сырғып кетуі мүмкін. Апатқа ұшырау, жарақат алу және материалдық зиян келтіру қаупі бар. Автокөліктен шықпас бұрын автокөлікті сырғып кетуден сақтандырып бекітіңіз.

Автокөліктің сырғып кетуден сақтандырып бекітілгеніне көз жеткізу үшін келесі әрекеттерді орындаңыз:

- ▷ Тұрақ тежегішін тартыңыз.
- ▷ Автоматтық беріліс қорабы: селектор тұтқасының P күйіне қойылғанына көз жеткізіңіз.
- ▷ Механикалық беріліс қорабы: көтерілген кезде бірінші беріліс қосылғанына және төмен түсу кезінде артқа жүру берілісі қосылғанына көз жеткізіңіз.
- ▷ Өрде немесе еңісте тұраққа қойған кезде алдыңғы дөңгелектерді жиектастың шетіне қарай бұрыңыз.
- ▷ Өрде немесе еңісте тұраққа қойған кезде автокөлікті қосымша бекітіңіз, мысалы, сырғытпайтын тіреуішпен.

АБАЙЛАҢЫЗ

Қараусыз қалған балалар немесе жануарлар автокөлікті қозғалысқа келтіріп, өзіне және басқа жол қозғалысына қатысушыларға, мысаоы келесі әрекеттердің нәтижесінде қауіп төндіруі мүмкін:

- ▷ Пайдалануға дайын режимін қосу.
- ▷ Тұрақ тежегішін ажырату
- ▷ Есіктер мен терезелерді ашу және жабу.
- ▷ Селектор тұтқасын N күйіне орнату.
- ▷ Автокөлік жабдықтарын басқару.

Апатқа ұшырау, жарақат алу және материалдық зиян келтіру қаупі бар. Балаларды немесе жануарларды автокөлікте қараусыз қалдырмаңыз. Автокөліктен шыққан кезде автокөліктің кілтін өзіңізбен бірге алып, автокөлікті құлыптап кетіңіз.

Шолу

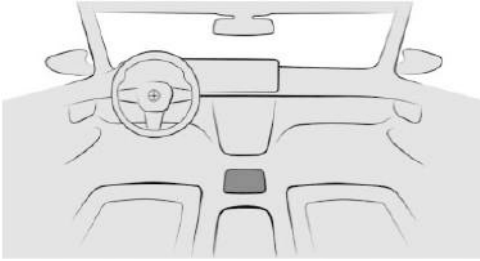

Автоматты түрде ұстап тұру түймесі жүргізуші есігінде орналасқан.

Автоматты түрде ұстауды белсендіру

Автоматты түрде ұстап тұруды белсендіру үшін келесі әрекеттерді орындаңыз:

1. Жүруге дайын режимін қосыңыз.



2. Орталық консольдегі автоматты түрде ұстап тұру түймесін басыңыз.

Жарықдиод жанып тұр.



Автоматты түрде ұстап тұру бақылау шамы жасыл жарықпен жанып тұр.

Автоматты түрде ұстау қосулы.

Автоматты түрде ұстау функциясы автокөлікті ұстайды

Егер автоматты түрде ұстау іске қосылса және жүргізушінің есігі жабық болса, тоқтағаннан кейін автокөлік автоматты түрде сырғып кетуден сақтандырылады.



Автоматты түрде ұстау функциясы автокөліктің сырғып кетуіне жол бермейінше, электрмеханикалық

тұрақ тежегішінің бақылау шамы жасыл болып жанады.

Тұрақ тежегішінің автоматты түрде қосылуы

Егер жүргізуші жүруге дайын режимін өшірсе немесе автоматты түрде ұстаумен бекітілген автокөліктен шықса, тұрақ тежегіші автоматты түрде орнатылады.



Электрмеханикалық тұрақ тежегішінің бақылау шамының түсі жасылдан қызылға өзгереді.

Егер автокөлік еркін қозғалыс кезінде жүруге дайын режимі өшірілсе, тұрақ тежегіші автоматты түрде орнатылмайды. Бұл жағдайда автоматты түрде ұстау уақытша өшіріледі.

Жүрістің басталуы

Қозғалысты бастау үшін акселератор педальін басыңыз.

Тежегіш автоматты түрде босатылады және тұрақ тежегішінің бақылау шамы сөнеді.

Көлік құралының жүктемесі мен жол жағдайына байланысты немесе тіркемемен жүру кезінде автокөлік орыннан қозғалған кезде сәл артқа қарай кетуі мүмкін.

Орыннан қозғалғанда артқа сырғып кетпес үшін қажет болса электрмеханикалық тұрақ тежегішін пайдаланыңыз.

Автоматты түрде ұстау функциясын өшіріңіз

Автоматты түрде ұстап тұруды сөндіру үшін келесі әрекеттерді орындаңыз:



Орталық консольдегі автоматты түрде ұстап тұру түймесін басыңыз.

Жарықдиод сөнеді.



Автоматты түрде ұстап тұрудың
бақылау шамы сөнеді.

Автоматты түрде ұстау өшірулі.

Егер автокөлік автоматты түрде ұстау
функциясымен ұсталынып тұрса, сөнген кезде
тежегіш педальды қосымша басыңыз.

Индикация

Автокөліктің жабдықталуы

Бұл тарауда белгілі бір автокөлікте болмаса да, модельге байланысты қазір қолжетімді немесе болашақта қолжетімді болатын жинақтама, жүйелер мен функциялардың нұсқалары сипатталған.

Қосымша ақпарат:

Көлік құралының жинақтамасы, [9-бетті](#) қараңыз.

Live Vehicle

Жұмыс істеу принципі

Live Vehicle — бұл автокөліктің күйі немесе ағымдағы жүру режимі сияқты әртүрлі ақпараты бар автокөліктің виртуалды суреті.

Жалпы ережелер

Жол жағдайына байланысты басқару дисплейінде тиісті мазмұн көрсетіледі. Ақау күйі ескерілмейді. Бейімделетін және әртүрлі статикалық мазмұн арасынан таңдауға болады.

Бейімделетін контент

Келесі контент кезектесіп және таңдалған жүру режиміне байланысты көрсетіледі:

- ▷ Автокөліктің күйі, [176-бетті](#) қараңыз.
- ▷ Ағымдағы қозғалыс режимі, [177-бетті](#) қараңыз.
- ▷ Спорттық аспаптар тақтасы, [177-бетті](#) қараңыз.
- ▷ Отын үнемдеп жүргізу бойынша ұсыныстар, [399-бетті](#) қараңыз.

- ▷ Сапар туралы деректер, [172-бетті](#) қараңыз.
- ▷ Жинақтамаға байланысты: Terrain View.



Статикалық мазмұн

Келесі мазмұн жол жағдайына және реттелген жүру режиміне қарамастан басқару дисплейінде үздіксіз көрсетілуі мүмкін.

- ▷ Автокөліктің күйі.
- ▷ Сапар туралы деректер.
- ▷ Жинақтамаға байланысты: Terrain View.

Terrain View

Жинақтамаға байланысты Terrain View көрінісінде, мысалы, келесі ақпарат көрсетіле алады:

Таңба	Сипаттамасы
	Бойлық еңкею нұсқауы
	Көлденең еңкею нұсқауы
	Орналасқан жер биіктігінің мәні
	Клиренсті реттеу
	Бұрылу бұрышы
	Толық жетекті көлік құралы: айналдыру сәттерінің дөңгелектерге үлестірілуі

Көрсету баптауы

Live Vehicle мәзірінде сол жақ бүйірлік тақтада бейімделетін мазмұнды немесе индикацияның әртүрлі статикалық мазмұнын таңдауға болады:

1. Индикацияны баптау үшін келесі мәзірге өтіңіз: «Приложения» (Қолданбалар)/ «Автомобиль» (Автокөлік)/«Live Vehicle».
2. Қажетті баптауды таңдаңыз.

BMW проекциялық дисплейі

Жұмыс істеу принципі

Проекциялық дисплей жүргізушінің көру аймағында жылдамдық сияқты маңызды ақпаратты көрсетеді. Ақпаратты жолдан көз алмай-ақ алуға болады.

Рульдегі түймелер проекциялық дисплейдің әртүрлі түрлерін реттеуге мүмкіндік береді. Басқару дисплейінде жарықтылық немесе биіктік сияқты басқа баптауларды да өзгертуге болады.

Жалпы ережелер

«Күтім» бөлімінде көрсетілген проекциялық дисплейді тазалау нұсқауларын орындаңыз.

Қосымша ақпарат:

Арнайы бөліктерге күтім жасау, [475-бетті](#) қараңыз.

Шолу

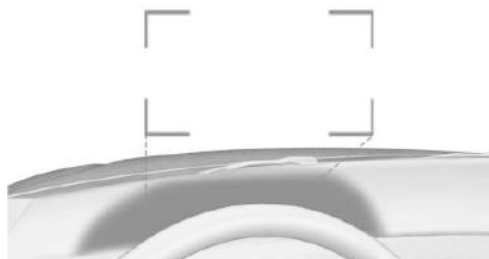

Проекциялық дисплей индикаторлары алдыңғы айнекке қорғаныс айнегі арқылы проекцияланады. Қорғаныс айнегі руль мен алдыңғы айнектің арасында орналасқан.

Көрсетілген ақпарат

Проекциялық дисплейде келесі ақпарат көрсетіледі:

- ▷ Жылдамдық,
- ▷ Навигация бойынша нұсқаулар.
- ▷ Автокөлік параметрлерін бақылау жүйесінің хабарламасы.
- ▷ Спорттық аспаптар тақтасы.
- ▷ Shift Lights.
- ▷ Үнемді жүргізу бойынша ұсыныстар.
- ▷ Тізімдер мен хабарламалар.
- ▷ Жүргізушінің көмекші жүйелері.
- ▷ Қисық сызық бойынша алдыдағы көрініс.

Кейбір ақпарат қажет болған жағдайда және қысқа уақытқа ғана көрсетіледі.

Көрініс конфигурациясы

Проекциялық дисплей түрлерін аспаптар тақтасындағы индикацияға қарамастан реттеуге болады, мысалы, кішірейтілген көрініс.



1.  Рульдегі баптаулар түймесін басыңыз.

Мәзір жолағы аспаптар тақтасында көрсетіледі.

2. «HEAD-UP»

Қажет болса, рульдегі бедерлі дөңгелекшені жылжыту арқылы мәзірді таңдаңыз.

3. Руль дөңгелегіндегі бедерлі дөңгелекшені пайдаланып, қажетті баптауды таңдаңыз.



Проекциялық дисплейді қосу/өшіру

Проекциялық дисплейді қосу немесе өшіру үшін келесі мәзірге өтіңіз: «Приложения» (Қолданбалар) мәзірі/«Автомобиль» (Автокөлік)/«Дисплеи» (Дисплейлер)/«Проекционный дисплей» (Проекциялық дисплей)/«Проекционный дисплей» (Проекциялық дисплей).

Баптаулар

Проекциялық дисплейге әртүрлі, мысалы, биіктігінің, бұрылуының немесе жарықтығының баптаулары қолжетімді. Проекциялық дисплейдегі кейбір индикаторларды, мысалы, жүргізушінің көмекші жүйесі туралы ақпаратты қосымша баптауға болады.

1. Келесі мәзірге өтіңіз: «Приложения» (Қолданбалар) мәзірі/«Автомобиль» (Автокөлік)/«Дисплеи» (Дисплейлер)/«Проекционный дисплей» (Проекциялық дисплей).
2. Қажетті баптауды таңдаңыз.

Жинақтамаға байланысты проекциялық дисплейдің биіктігін жад функциясы арқылы сақтауға болады.

Көрсеткіштердің көрінуі

Проекциялық дисплейдегі индикаторлардың көрінуіне келесі факторлар әсер етеді:

- ▷ Орындық күйі.
- ▷ Проекциялық дисплейдің қорғаныс әйнегіндегі заттар.
- ▷ Проекциялық дисплейдің қорғаныс әйнегіндегі шаң немесе кір.
- ▷ Алдыңғы әйнек ішкі немесе сыртқы жағынан ластанған.
- ▷ Белгілі бір поляризациялық жарық сүзгілері бар күнге қарсы көзділдірігі.
- ▷ Жолдың сулы беті.
- ▷ Қолайсыз жарық жағдайлары.

Егер кескін бұрмаланған болса, негізгі баптауларды уәкілетті АТҚКС-та, басқа білікті АТҚКС-та немесе мамандандырылған ТҚКС-та тексеріңіз.

Арнайы алдыңғы әйнек

Арнайы алдыңғы әйнек — проекциялық дисплей жүйесінің бөлігі.

Арнайы алдыңғы әйнектің пішіні мен жабыны жүйенің қалыпты жұмысын қамтамасыз етеді.

Арнайы алдыңғы әйнек зақымдалған жағдайда, оны ауыстыру үшін уәкілетті АТҚКС-қа, басқа білікті АТҚКС-қа немесе мамандандырылған ТҚКС-қа хабарласыңыз.

Автокөлік параметрлерін бақылау жүйесі.

Жұмыс істеу принципі

Автоматты түрде диагностикалау жүйесі автокөліктегі құрылғыларды бақылап отырады және бақыланатын жүйелерде ақаулар болған кезде хабарлайды.

Автокөлік параметрлерін бақылау жүйесінің хабарламасы аспаптар тақтасындағы және қажет болған жағдайда проекциялық дисплейдегі бақылау немесе сигнал шамдары мен мәтіндік хабарлардың тіркесімі болады. Сонымен қатар дыбыс сигналы беріледі және басқару дисплейінде мәтіндік хабарлама көрсетіледі.

Автокөліктің параметрлерін басқару жүйесінің кейбір хабарламалары шамамен 20 секундтан кейін автоматты түрде жоғалады, бірақ жадта қалады. Автокөліктің параметрлерін басқару жүйесінің сақталған хабарламаларын басқару дисплейінде көруге болады. Автокөлік параметрлерін басқару жүйесінің шұғыл хабарламалары үнемі көрсетіледі және қажет болған жағдайда уақытша жасырылуы мүмкін.

Автокөлік параметрлерін бақылау жүйесінің хабарларын өшіру

Кейбір жағдайларда автокөлік параметрлерін басқару жүйесінің үнемі көрсетілетін хабарламалары қысқа уақытқа өшірілуі мүмкін. Шамамен 8 секундтан кейін бұл хабарламалар автоматты түрде қайта қосылады.

◀ Автокөлік параметрлерін бақылау жүйесінің хабарламасының жанындағы «көрсеткі» белгісі автокөлік параметрлерін бақылау жүйесінің хабарламасын жасыруға болатындығын не болмайтындығын көрсетеді.



Автокөлік баптауларын басқару жүйесінің хабарламаларын жасыру үшін рульдегі бедерлі дөңгелекшені солға жылжытыңыз.

Автокөлік параметрлерін бақылау жүйесінің сақталған хабарламаларын көрсету

Автокөлік параметрлерін бақылау жүйесінің көмегімен автокөлік параметрлерін бақылау жүйесінің сақталған хабарламаларын және басқа да ақпаратты (мысалы, ақаулықтың себебін анықтау және сәйкес шаралар қолдану үшін) шақыруға болады.

Автокөлік параметрлерін бақылау жүйесінің хабарламасына байланысты қосымша анықтамаларды таңдауға болады.

1. Келесі мәзірге өтіңіз: «Приложения» (Қолданбалар) мәзірі/«Автомобиль» (Автокөлік)/«Состояние автомобиля» (Автокөлік күйі)/«Автомат. диагностика» (Автомат. диагностика).
2. Қажетті мәтіндік хабарды таңдаңыз.

Индикация

Автокөлік параметрлерін бақылау жүйесінің хабарламасы аспаптар тақтасында символы бар мәтіндік хабарлама түрінде көрсетіледі.

Шұғыл хабарламалар болған кезде басқару дисплейінде қосымша хабарлама автоматты түрде көрсетіледі. Егер бір уақытта бірнеше ақаулар болса, хабарламалар бірінен соң бірі көрсетіледі.

Жүруге дайын режимі өшірілгеннен кейін қозғалыс кезінде пайда болатын белгілі бір хабарламалар қайтадан көрсетіледі.



Аспаптар тақтасындағы таңбалар автокөлік параметрлерін бақылау жүйесінің белсенді немесе сақталған хабарламасын көрсетеді.



Бақылау және сигнал шамдары

Жұмыс істеу принципі

Бақылау және сигнал шамдары автокөліктегі кейбір функциялардың күйін және басқарылатын жүйелерде қашан ақаулықтар пайда болатынын көрсетеді.

Бақылау және сигнал шамдары әртүрлі түспен әртүрлі тіркесіммен жануы мүмкін.

Жүруге дайын режимін қосқанда кейбір бақылау шамдарының жұмыс істейтіні уақытша жанып тексеріледі.

Қызыл шамдар

Тағылмаған қауіпсіздік белбеуінің сигналы



Қауіпсіздік белбеуі тағылмаған.
Қосымша ақпарат:

Тағылмаған қауіпсіздік белбеуінің сигналы, [118](#)-бетті қараңыз.

Қауіпсіздік жастығы жүйесі



Сигнал шамы қысқа уақытқа жанып тұр: жүруге дайын режимін қосқанда, ол үрлемелі қауіпсіздік жастықтары мен белбеу кергіштерінің бүкіл жүйесінің функционалдық дайындығын білдіреді.

Сигнал шамы жанбайды немесе үнемі жанбайды: үрлемелі қауіпсіздік жастықтары жүйесі немесе қауіпсіздік белбеуінің кергіші жұмыс істемейуі мүмкін. Автокөлікті тексеру үшін уәкілетті АТҚКС-қа, басқа білікті АТҚКС-қа немесе мамандандырылған ТҚКС-қа хабарласыңыз.

Қосымша ақпарат:

Қауіпсіздік жастықтары, [197](#)-бетті қараңыз.

Тұрақ тежегіші



Тұрақ тежегіші қойылған.

Қосымша ақпарат:

Тұрақ тежегіші, [151](#)-бетті қараңыз.

Тежеу жүйесі



Тежегіш төсемдері тозған немесе тежегіш жүйесі ақаулы.

Тежегіш жетегінің күшейткіші жұмыс істемейуі мүмкін. Тежеу процесінде педальға көбірек күш салу қажет болуы мүмкін.

Автокөлікті тексеру үшін уәкілетті АТҚКС-қа, басқа білікті АТҚКС-қа немесе мамандандырылған ТҚКС-қа хабарласыңыз.

Апаттық аялдау көмекшісі



Апаттық аялдау көмекшісі қосылды.

Қосымша ақпарат:

Апаттық аялдау көмекшісі, [235](#)-бетті қараңыз.

Соқтығысу қаупі



Соқтығысу қаупі төнген кезде сигнал шамы жаңады немесе дыбыс сигналымен бірге жыпылықтайды.

Қосымша ақпарат:

Бетпе-бет соқтығысу туралы ескерту, [205](#)-бетті қараңыз.

Жаяу жүргіншілер туралы ескерту



Сигнал шамы жанып тұр: жаяу жүргінші немесе велосипедші сияқты адаммен соқтығысу қаупі анықталды.

Жоғары зейінділік қажет.

Сигнал шамы жыпылықтайды, дыбыстық сигнал естіледі: жаяу жүргінші немесе велосипедші сияқты адаммен соқтығысудың қаупі танылады. Тежеуді немесе айналма маневрді дереу бастаңыз.

Қосымша ақпарат:

Жаяу жүргіншілер пайда болған жағдайдағы ескерту функциясы, [213](#)-бетті қараңыз.

Соқтығысу туралы ескерту



Сигнал шамы жанып тұр: соқтығысу қаупі танылады, мысалы, атокөлікпен. Жоғары зейінділік қажет.

Сигнал шамы жыпылықтайды, дыбыс сигналы естіледі: автокөлікпен соқтығысу қаупі танылады. Тежеуді немесе айналма маневрді дереу бастаңыз.

Қосымша ақпарат:

Соғылу жағдайында ескерту функциясы, [209-бетті](#) қараңыз.

Қиылысу туралы ескерту: оң жақта автокөлік танылды



Сигнал шамы жанып тұр: оң жақта көлденең қозғалатын көлікпен соқтығысу қаупі танылды.

Жоғары зейінділік қажет.

Сигнал шамы жыпылықтайды, дыбыстық сигнал естіледі: көлденең бағытта қозғалатын автокөлікпен соқтығысу қаупі танылады. Тежеуді немесе айналма маневрді дереу бастаңыз.

Қосымша ақпарат:

Жол қиылыстарында ескерту функциясы, [214-бетті](#) қараңыз.

Қиылысу туралы ескерту: сол жақта автокөлік танылды



Сигнал шамы жанып тұр: сол жақта көлденең бағытта қозғалатын көлікпен соқтығысу қаупі танылды.

Жоғары зейінділік қажет.

Сигнал шамы жыпылықтайды, дыбыстық сигнал естіледі: көлденең бағытта қозғалатын автокөлікпен соқтығысу қаупі танылады. Тежеуді немесе айналма маневрді дереу бастаңыз.

Қосымша ақпарат:

Жол қиылыстарында ескерту функциясы, [214-бетті](#) қараңыз.

Қашықтықты реттеу



Сигнал шамы жыпылықтап, сигнал беріп тұр: тежегішті басып, қажет болса, айналып өту маневрін жасаңыз.

Қосымша ақпарат:

Қашықтықты бақылау жүйесі, [267-бетті](#) қараңыз.

Assisted Driving режимі



Апаттық жарық сигналын беру жүйесі жыпылықтайды және сигнал естіледі.

Жүйе өшіріледі немесе тоқтатылады.

Сигнал шамы жанып, сигнал естіледі:

Жүргізуші жолдағы жағдайға қарамайды. Жүйе тоқтатылады. Қажет болса, жүйе тоқтағанға дейін жылдамдықты төмендетеді. Қажет болса, жүйе рульмен көмекші қозғалыстарды орындамайды.

Қосымша ақпарат:

Assisted Driving Mode, [274-бетті](#) қараңыз.

Assisted Driving Mode: қолдар рульде емес



Сигнал шамы жанып, сигнал естіледі:

Қолдар руль дөңгелегінен ұстамаған немесе жинақтамаға және экспорттық орындалуға байланысты жүргізушінің жанары жолдағы мән-жайға бағытталмаған. Жүйе тоқтатылады.

Қажет болса, жүйе тоқтағанға дейін жылдамдықты төмендетеді.

Қажет болса, жүйе рульмен көмекші қозғалыстарды орындамайды.

Дереу рульді қолыңызбен ұстаңыз және жолдағы мән-жайды қадағалаңыз.

Қосымша ақпарат:

Assisted Driving Mode, [274-бетті](#) қараңыз.



Сары шамдар

Тежегішті блоктау жүйесі



Жұмыстағы ақаулық анықталды немесе жүйе ақаулы. Тежегішті блоктау жүйесі қолжетімді емес.

Толық тежеу кезінде басқару мүмкіндігі шектеулі болуы мүмкін.

Тексерту үшін кідірместен уәкілетті АТҚКС-ке, басқа білікті АТҚКС-ке немесе мамандандырылған ТҚКС-ке хабарласыңыз.

Қосымша ақпарат:

Тежегішті блоктау жүйесі, [248](#)-бетті қараңыз.

Тежеу жүйесі



Тежегіш төсемдері тозған немесе тежегіш жүйесі ақаулы.

Автокөлікті тексеру үшін уәкілетті АТҚКС-қа, басқа білікті АТҚКС-қа немесе мамандандырылған ТҚКС-қа хабарласыңыз.

Assisted Driving режими



Сигнал шамы жанып, сигнал естіледі: жүйе тоқтатылады.

Сигнал шамы жыпылықтайды: қозғалыс жолағының шектеуін кесіп өту.

Қосымша ақпарат:

Assisted Driving Mode, [274](#)-бетті қараңыз.

Assisted Driving Mode: қолдар рульде емес



Руль белгішесі сары түспен жанып тұр:

Қолдар рульді ұстамайды. Жүйе әлі де белсенді.

Рульді қолыңызбен ұстаңыз.

Қосымша ақпарат:

Assisted Driving Mode, [274](#)-бетті қараңыз.

Бетпе-бет соғысу туралы ескерту шектеулі немесе жұмыс істемейді



Жинақтамаға және экспорттық нұсқаға байланысты: функционалдықтың шектелуі

танылады, мысалы, камералардың жүйелік шектеулеріне байланысты немесе жүйе істен шықты. Қозғалысты жалғастыру мүмкін. Қажет болса, автокөлік параметрлерін бақылау жүйесінің хабарламаларынан нұсқауларды орындаңыз.

Қосымша ақпарат:

Бетпе-бет соқтығысу туралы ескерту, [205](#)-бетті қараңыз.

DSC тұрақтылықты динамикалық басқару жүйесі жұмыс істейді



Сигнал шамы жыпылықтап тұр: динамикалық тұрақтылықты бақылау жүйесі жетек және тежеу күштерін

реттейді. Автокөлік тұрақтанады. Жылдамдықты төмендетіңіз және жүргізу мәнерін жол төсемінің ерекшеліктеріне бейімдеңіз.

Сигнал шамы жанып тұр: тұрақтылықты динамикалық бақылау жүйесінің істен шығуы немесе қайта бапталуы. Қозғалысты тұрақтандыру шектеулі немесе істен шықты.

Егер сигнал шамы тұрақты жанып тұрса, жүйені тексерту үшін кідірместен уәкілетті АТҚКС-ке, басқа білікті АТҚКС-ке немесе мамандандырылған ТҚКС-ке хабарласыңыз.

Қосымша ақпарат:

Тұрақтылықты динамикалық бақылау жүйесі, [248](#)-бетті қараңыз.

Динамикалық тұрақтылықты бақылау жүйесі сөндірілген немесе қозғалыс динамикасының жоғарылауы белсендірілген



Динамикалық тұрақтылықты бақылау жүйесі сөндірілген немесе қозғалыс динамикасының жоғарылауы белсендірілген.

Қосымша ақпарат:

- ▷ Тұрақтылықты динамикалық бақылау жүйесі, [248](#)-бетті қараңыз.
- ▷ Жоғары қозғалыс динамикасына арналған баптау, [250](#)-бетті қараңыз.

Қозғалысты бастаған кездегі көмекші жүйе



Қозғалысты бастаған кездегі көмекші жүйе белсендірілді

Қосымша ақпарат:

Қозғалыс бастау кезіндегі көмекші жүйе, [251](#)-бетті қараңыз.

Шиналардың зақымдалу индикаторы



Сигнал шамы жанып тұр: шинаның тесілуі немесе шина қысымының төмендеуі анықталды.

Жылдамдықты азайтып, абайлап тоқтаңыз. Бұл ретте рульмен басқаруға және тежегішке шұғыл әсер етуден сақтаныңыз.

Қосымша ақпарат:

Шиналарының зақымдану индикаторы, [427](#)-бетті қараңыз.

Шиналардағы қысымды бақылау жүйесі



Сигнал шамы жанып тұр: шинаның тесілуі немесе шина қысымының төмендеуі анықталды. Автоматты

диагностикалық жүйенің хабарламасында берілген ақпаратты ескеріңіз.

Сигнал шамы жыпылықтап, содан кейін үнемі жанып тұр: шинаның тесілгенін немесе қысымының төмендеуін тану мүмкін емес.

- ▷ Бірдей беру жиілігі бар құрылғылар мен құралдардың әсерінен туындаған ақау: ақау өрісінен шыққаннан кейін жүйе автоматты түрде іске қосылады.
- ▷ Арнайы рұқсаты бар шиналар үшін: шинаның қысымын бақылау жүйесі қалпына келтіруді аяқтай алмады: жүйені қайта қалпына келтіріңіз.
- ▷ Электрондық блоксыз дөңгелек орнатылды: қажет болса, тексеру үшін уәкілетті АТҚКС-қа, басқа білікті АТҚКС-қа немесе мамандандырылған ТҚКС-қа хабарласыңыз.
- ▷ Жұмыстағы ақау: жүйені тексеру үшін уәкілетті АТҚКС-қа, басқа білікті АТҚКС-қа немесе мамандандырылған ТҚКС-қа хабарласыңыз.

Қосымша ақпарат:

Шиналардағы қысымды бақылау жүйесі, [418](#)-бетті қараңыз.

Рульді басқару жүйесі



Рульмен басқару жүйесі ақаулы болуы мүмкін.

Жүйені тексеру үшін уәкілетті АТҚКС-ке, басқа білікті АТҚКС-ке немесе мамандандырылған ТҚКС-ке хабарласыңыз.

Пайдаланылған газдар шығарындылары



- ▷ Сигнал шамы жыпылықтайды: Катализатордың зақымдалуына әкелуі мүмкін қозғалтқыштың ақауы.

Автокөлікті тексерту үшін кідірместен АТҚКС-ке жүгініңіз.

- ▷ Сигнал шамы жанып тұр: Пайдаланылған газдардың сапасы төмендейді.

Автокөлікті тексерту үшін мүмкіндігінше тездетіп АТҚКС-ке жүгініңіз.

Автокөлікті тексеру үшін уәкілетті АТҚКС-қа, басқа білікті АТҚКС-қа немесе мамандандырылған ТҚКС-қа хабарласыңыз.

Жол сызбасын бақылау жүйесі



Жинақтамасына немесе экспорттық нұсқаға байланысты:

Сигнал шамы жанып тұр: функционалдық шектеуі анықталды, мысалы, күн көзінің төмен орналасуына байланысты немесе жүйенің істемей қалуының салдарынан. Қозғалысты жалғастыру мүмкін. Қажет болса, автокөлік параметрлерін бақылау жүйесінің хабарламаларынан нұсқауларды орындаңыз.

Сигнал шамы жыпылықтайды: белсенді ескерту беріледі. Жүйе рульді қосымша бұру әрекеттерін орындамайды.

Қосымша ақпарат:

Жол сызығын бақылау жүйесі, [219](#)-бетті қараңыз.

Артқы тұман шамы



Артқы тұман шамы қосулы.

Қосымша ақпарат:

Артқы тұман шамы, [189](#)-бетті қараңыз.

Жасыл шамдар

Бұрылыс көрсеткіштері



Бұрылыс көрсеткіштері қосулы.

Бақылау шамының әдеттен тыс жылдам жыпылықтауы тіркемненің бұрылыс көрсеткішінің істен шыққанын білдіреді.

Қосымша ақпарат:

Бұрылыс көрсеткіштері, [180](#)-бетті қараңыз.

Тұраққа қою шамдары



Тұрақ жарықтары қосулы.

Қосымша ақпарат:

Тұрақ жарығы, таяу жарық, [184](#)-бетті қараңыз.

Таяу жарық



Таяу жарығы қосулы.

Қосымша ақпарат:

Тұрақ жарығы, таяу жарық, [184](#)-бетті қараңыз.

Шалғай жарық көмекшісі



Таяу жарық қосулы, шалғай жарық көмекшісі белсендірілген.

Жол жағдайына байланысты шалғай жарық автоматты түрде жанып-сөніп тұрады.

Қосымша ақпарат:

Шалғай жарық көмекшісі, [181](#)-бетті қараңыз.

Жол сызбасын бақылау жүйесі



Жинақтамасына немесе экспорттық нұсқаға байланысты:

Бақылау шамы жыпылықтайды: жүйе белсенді ескерту береді. Қажет болса, жүйе рульді қосымша бұру әрекеттерін орындайды.

Қосымша ақпарат:

Жол сызығын бақылау жүйесі, [219](#)-бетті қараңыз.

Автоматты түрде ұстап тұру белсендірілген



Автокөлік тоқтағаннан кейін автоматты түрде ұстап тұру функциясының көмегімен жылжып кетуден сақтандырылып, автоматты түрде тежеліп ұсталады.

Қосымша ақпарат:

Қосымша ақпарат:

Автоматты түрде ұстау, [154](#)-бетті қараңыз.

Автоматты түрде ұстау функциясы автокөлікті ұстайды



Автоматты түрде ұстап тұру тоқтап тұрған автокөліктің сырғып кетуінің алдын алады (мысалы, бағдаршамда тоқтаған кезде).

Қосымша ақпарат:

Автоматты түрде ұстау, [154](#)-бетті қараңыз.

Еңіске түсу кезіндегі көмек жүйесі автокөлікті тежеуде.



Жүйе белсенді. Автокөлік тежеледі.

Қосымша ақпарат:

Ылдиға қарай түсу кезіндегі көмекші жүйе, [251](#)-бетті қараңыз.

Жылдамдықты қолмен шектегіш



Бақылау шамы жанып тұр: жүйе қосулы.

Бақылау шамы жыпылықтап тұр: бапталған шекті жылдамдықтан асып кетті.

Қосымша ақпарат:

Қол жылдамдық шектегіші, [261](#)-бетті қараңыз.

Круиз-контроль



Жүйе белсенді.

Қосымша ақпарат:

Круиз-контроль, [264](#)-бетті қараңыз.

Қашықтықты реттеу



Бақылау шамы жанып тұр: алдағы автокөлік табылды. Алдағы автокөлікті танымаса, автокөлік белгішесі сөнеді.

Бақылау шамы жыпылықтап тұр: алдағы автокөлік қозғала бастады.

Қосымша ақпарат:

Қашықтықты бақылау жүйесі, [267](#)-бетті қараңыз.

Жылдамдықты шектеу көмекшісі



Танылған жылдамдық шегін SET түймесі арқылы қабылдауға болады. Жылдамдық шегі қабылданған кезде жасыл құсбелгі көрсетіледі.

Қосымша ақпарат:

Жылдамдықты шектеу көмекшісі, [287](#)-бетті қараңыз.

Assisted Driving режимі



Жүйе жүргізушіге автокөлікті жолақта ұстауға көмектеседі.

Қосымша ақпарат:

Assisted Driving Mode, [274](#)-бетті қараңыз.

Қозғалыс жолағын ауыстыру көмекшісі қолжетімді



Экспорттық нұсқаға байланысты: Қозғалыс жолағын ауыстыру көрсеткісінің таңбалары сұр түсті: функция жұмысы үшін қажет шарттар орындалған. Жүйе жұмысқа дайын және жолақты ауыстыруға қолданыла алады.

Қосымша ақпарат:

Қозғалыс жолағын ауыстыру көмекшісі, [280](#)-бетті қараңыз.

Қозғалыс жолағын ауыстыру көмекшісі, жолақты ауысады.



Жолақты өзгертуге арналған «көрсеткі» белгісі жасыл түсті: жүйе жолақты ауыстырып жатыр.

Қосымша ақпарат:

Қозғалыс жолағын ауыстыру көмекшісі, [280](#)-бетті қараңыз.

Қозғалыс жолағын ауыстыру көмекшісі, жолағын ауыстыру мүмкін емес.



Тиісті жақтағы жолақты шектеу сызығы сұр түсті: жолақты ауыстыру ниетін жүйе таныды.

Қазіргі уақытта жолақты ауыстыру мүмкін емес.

Қосымша ақпарат:

Қозғалыс жолағын ауыстыру көмекшісі, [280](#)-бетті қараңыз.

Assisted Driving Mode Plus



Жүйе белсенді.

Қосымша ақпарат:

Assisted Driving Mode Plus, [284](#)-бетті қараңыз.

Көк шамдар

Шалғай жарық



Шалғай жарық қосулы.

Қосымша ақпарат:

Шалғай жарық, [181](#)-бетті қараңыз.

Сұр шамдар

Ылдиға қарай түсу көмекші жүйесі дайын күйінде



Жүйе дайын күйінде немесе уақытша белсенді емес.

Қосымша ақпарат:

Ылдиға қарай түсу кезіндегі көмекші жүйе, [251](#)-бетті қараңыз.

Жылдамдықты қолмен шектегіш



Жүйенің жұмысы тоқтатылды.

Қосымша ақпарат:

Қол жылдамдық шектегіші, [261](#)-бетті қараңыз.

Қашықтықты реттеу



Бақылау шамы жыпылықтап тұр: жүйе жұмыс істеуі үшін қажетті жағдайлар жасалмаған. Жүйе сөндірілді, бірақ тежегішті тежегіш педалін немесе газ педалін басу арқылы белсенді араласуға дейін орындайды.

Қосымша ақпарат:

Қашықтықты бақылау жүйесі, [267](#)-бетті қараңыз.

Assisted Driving режимі



Жүйе Дайын режимінде тұр және рульді бұрмайды.

Егер жұмыс үшін барлық қажетті шарттар орындалса, жүйе автоматты түрде қосылады.

Қосымша ақпарат:

Assisted Driving Mode, [274](#)-бетті қараңыз.

Бетпе-бет соқтығысу туралы ескерту



Жинақтамаға және экспорттық нұсқаға байланысты: жүйе сөндірілген.

Қосымша ақпарат:

Бетпе-бет соқтығысу туралы ескерту, [205](#)-бетті қараңыз.

Жол сызбасын бақылау жүйесі



Жинақтамасына немесе экспорттық нұсқаға байланысты:

Сигнал шамы жанып тұр: жүйе өшірулі немесе автоматты түрде өшіріледі, мысалы, DSC OFF режимін іске қосу арқылы.

Сигнал шамы жыпылықтайды: белсенді ескерту беріледі. Жүйе рульді қосымша бұру әрекеттерін орындамайды.

Қосымша ақпарат:

Жол сызығын бақылау жүйесі, [219](#)-бетті қараңыз.

Ақ шамдар

Қашықтықты реттеу жүйесі бар круиз-контроль



Қашықтықты бақылау жүйесі жұмыс істемейді, себебі акселератор педалі басылған.

Қосымша ақпарат:

Қашықтықты бақылау жүйесі, [267](#)-бетті қараңыз.

Assisted Driving Mode Plus



Жүйені пайдалануға болады.

Қосымша ақпарат:

Assisted Driving Mode Plus, [284](#)-бетті қараңыз.

Таңдау тізімдері

Жұмыс істеу принципі

Жинақтамаға және баптауға байланысты таңдау тізімдері (мысалы, ойын-сауық түрлері) проекциялық дисплейде немесе аспаптар тақтасында көрсетіледі. Белгілі бір функциялар үшін тізімдерді қарап көруге және қажет болса, оларды басқаруға болады:

- ▷ Ойын-сауық түрі.
- ▷ Ағымдағы аудиодереккөз.
- ▷ Соңғы қоңыраулар тізімі.

Қажет болса, басқару дисплейінде тиісті мәзір көрсетіледі.

Шығару және тізімді басқару

Таңдау тізімдерін көрсету және басқару рульдегі басқару құралдары арқылы жүзеге асырылады.

Басқару органдары	Функция
	Ойын-сауық түрін ауыстырыңыз. Түймені қайтадан басу көрсетілген тізімді жабады.
	Соңғы қоңыраулар тізімін шығарыңыз.
	Бедерлі дөңгелекшені айналдыру: қазір таңдалған ойын-сауық тізімін көрсету немесе тізімді жоғары немесе төмен айналдыру. Бедерлі дөңгелекшені сәйкес бағытта еңкейту: таңдауды солға немесе оңға жылжыту. Бедерлі дөңгелекшені басу: таңдауды растау.

Ұсынылатын беріліс индикаторы

Жұмыс істеу принципі

Ұсынылған беріліс индикаторы ағымдағы жол жағдайына оңтайлы сәйкес келетін берілісті ұсынады. Оңтайлы берілісті пайдалану тиімді жүргізу тәсіліне ықпал етеді.

Жалпы ережелер

Жинақтамаға және экспорттық нұсқаға байланысты ұсынылатын беріліс индикаторы M қол режимінде белсенді.

Индикация

Жоғары/төмен беріліске ауысу нұсқаулары немесе ағымдағы беріліс туралы ақпарат аспаптар тақтасында көрсетіледі.

Ұсынылған беріліс индикаторы жоқ автокөліктерде қосылған беріліс көрсетіледі.

Мысал	Сипаттамасы
M3	M ұзақ қол режимінде: Оңтайлы беріліс қосылған.
D3	Руль астындағы жапырақшалармен: уақытша қол режимі.
S3	Руль астындағы жапырақшалармен: спорттық бағдарлама.
2-3	Ауыстыру бойынша нұсқау.

Қосымша ақпарат:

Руль астындағы жапырақшалар, 146-бетті қараңыз.

Қуат индикаторы

Жұмыс істеу принципі

Қуат индикаторы ағымдағы жетек қуатын толық қуаттың пайызымен көрсетеді.

Қуат индикаторын қосу/өшіру

Қуат индикаторы немесе тахометр таңдалған жүру режиміне немесе құрылымның жеке конфигурациясына байланысты көрсетіледі.

Индикация

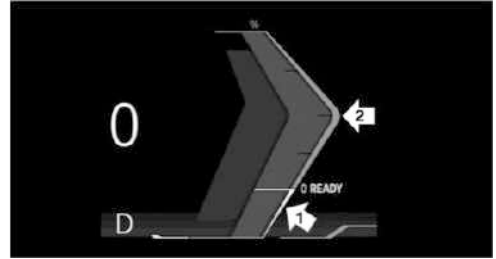



Көрсеткіш көрсеткі төменгі аймақта, 1-көрсеткі: тежеу энергиясын регенерациялау индикациясы, мысалы, жылдамдықты төмендету кезінде, CHARGE.

Көрсеткіш көрсеткі жоғарғы аймақта, 2-көрсеткі: жетек қуаты пайызбен, POWER.

Төмендетілген жетек қуаты

Қолжетімді жетек қуаты белгілі факторларға байланысты төмендеуі мүмкін. Қуат индикаторын тиісті түзету автоматты түрде жүзеге асырылады.

Сонымен қатар, қуат индикаторы мен тахометрдегі таңбалар жетек қуатының төмендеуін көрсетеді:

Таңба	Сипаттамасы
	Көк таңба: суық жетек жүйесі. Ақ таңба: жетек температурасының жоғарылауы, мысалы, тау жолдарында жүру кезінде қуатты ұзақ немесе жоғары көлемде қажетсінуге байланысты.
	Жинақтамасына немесе экспорттық нұсқаға байланысты: BMW Digital Key цифрлық кілт арқылы жетек қуатын шектеу.
	Жүйенің функционалдығын шектеу. Белгілі бір жағдайларда автокөлік параметрлерін бақылау жүйесінің хабарламасы қосымша көрсетіледі.

Тахометр

Жалпы ережелер

Ешбір жағдайда айналу жиілігін қызыл ескерту секторының мәндеріне жеткізбеңіз. Қозғалтқышты қорғау мақсатында бұл диапазонда отын аз беріледі.

Тахометрді белсендіру/өшіру

Тахометр таңдалған жүру режиміне немесе конфигурацияланған құрылымға байланысты көрсетіледі.

Тахометрдің көрсеткіші таңдалған жүру режиміне байланысты өзгеруі мүмкін.

Айналу жиілігінің төмендетілген диапазоны

Айналу жиілігінің диапазоны белгілі бір факторлардың әсерінен, мысалы, жетек жүйесінің төмен температурасына байланысты азаюы мүмкін. Қолжетімді айналу жиілігінің диапазонына байланысты тахометрдегі көрсеткіш автоматты түрде бейімделеді.

Пайдалануға дайын және жүруге дайын



Егер аспаптар тақтасында OFF көрсетіліп тұрса, онда жүруге дайын режимі өшірілген, ал пайдалануға дайын режимі қосулы.



Егер аспаптар тақтасында READY көрсетіліп тұрса, онда автоматты «Старт/стоп» функциясы қозғалтқышты автоматты түрде оталдыруға дайын.

Қосымша ақпарат:

- ▷ Автокөліктің жұмыс күйі, **45-бетті** қараңыз.
- ▷ Автоматты Старт/Стоп, **140-бетті** қараңыз.

Қозғалтқыш температурасы

Қозғалтқыш температурасы аспаптар тақтасында көрсетіледі.



- ▷ Қозғалтқыш суық кезде көрсеткіш көрсеткі температуралардың көк диапазонында, температура индикаторының шектегішінің жанында орналасқан.



Сонымен бірге WARM-UP жазуы көрсетіледі.

Қозғалысты орташа айналымда және орташа жылдамдықпен орындаңыз.

- ▷ Қалыпты жұмыс температурасында көрсеткіш көрсеткі температура индикаторының ортасында немесе сол жақ жартысында орналасады.
- ▷ Қозғалтқыш ыстық күйінде көрсеткіш көрсеткі қызыл түсті температура диапазонында орналасады. Автокөлік параметрлерін бақылау жүйесінің хабарламасы қосымша көрсетіледі.

Қосымша ақпарат:

Салқындату сұйықтығының деңгейі, 448-бетті қараңыз.

Сыртқы температура

Жұмыс істеу принципі

Егер сыртқы температура индикаторы +3 °C-қа дейін немесе одан төмен түсетін болса, мұзтайғақ болу жоғары қаупі байқалады.

Сигнал беріледі және автокөлік параметрлерін бақылау жүйесінің хабары көрсетіледі.

Көлік құралы қозғалыссыз тұрған күйде немесе жылдамдық төмен болған кезде көрсетіліп тұрған температураның қоршаған орта әсерінің салдарынан іс жүзіндегі сыртқы температурадан мардымсыз айырмашылығы болуы мүмкін.

Қауіпсіздік техникасы бойынша нұсқау

АБАЙЛАҢЫЗ

Температура +3 °C-тан жоғары болғанда да, мысалы, көпірлерде немесе жолдың көлеңкелі жерлерінде көктайғақ болу қаупі бар. Апатқа ұшырау, жарақат алу және материалдық зиян келтіру қаупі бар. Төмен температурада көлік жүргізу тәсілін ауа райына бейімдеңіз.

Shift Lights

Жұмыс істеу принципі

Shift Lights функциясы аспаптар тақтасында уақытша көрсетіледі және жылдамдықты үдетудің максималды мәндеріне қол жеткізуге болатын жоғары беріліске ауысатын қолайлы сәтті көрсетеді.

Shift Lights функциясы M қол режимінде белсенді және аспаптар тақтасында немесе проекциялық дисплейде тахометрмен бірге көрсетілуі мүмкін.

Жұмыс істеу үшін қажетті шарттар

- ▷ M қол режимін қосу керек.
- ▷ Кеңейтілген режим іске қосылуы керек.

Қосымша ақпарат:

Кеңейтілген режим, 147-бетті қараңыз.

Индикация

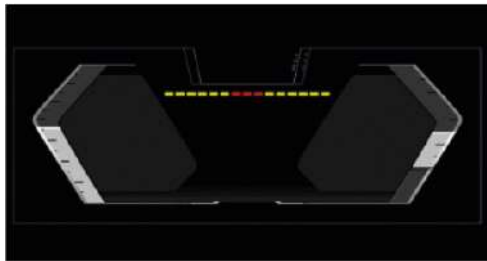

Дәйекті түрде сары түспен жанатын өрістер алдағы берілістер ауысатын сәтті көрсетеді.

- ▷ Барлық өрістер қызыл болып жанған кезде ең соңғы ауысу орындалады.
- ▷ Максималды рұқсат етілген айналу жиілігіне жеткенде, барлық индикаторлар жыпылықтай бастайды және қозғалтқышты қорғау үшін отын аз беріледі.

Орталық индикация өрісі

Көрсетілген мазмұн

Индикацияның орталық аймағында келесі баптауларды таңдауға болады.

- ▷ Қысқартылған көрініс.
- ▷ Сапар туралы деректер, [172-бетті](#) қараңыз.
- ▷ Assisted View, [174-бетті](#) қараңыз.
- ▷ Навигация жүйесімен: бағдарды қарау.
- ▷ Навигация жүйесімен: карта көрінісі.
- ▷ Үдеуөлшегіш, [175-бетті](#) қараңыз.
- ▷ Ойын-сауық жүйесі.
- ▷ Android Auto®.

Жинақтамаға және экспорттық нұсқаға байланысты үйлесімді смартфонның таңдалған функциялары, мысалы, карта түрлері де көрсетілуі мүмкін.

Орталық индикация өрісінің кейбір мазмұнын проекциялық дисплейде көрсету үшін де реттеуге болады.

Қосымша ақпарат:

Проекциялық дисплей, [158-бетті](#) қараңыз.

Навигация, ойын-сауық және байланыс жүйелерінің пайдаланушы нұсқаулығы, [6-бетті](#) қараңыз.

Орталық индикация өрісін баптау

Аспаптар тақтасындағы орталық индикация өрісінің мазмұнын баптауға және жеке көрсетуге болады, мысалы, сапар деректерін көрсету үшін.



1.  Рульдегі баптаулар түймесін басыңыз.

Мәзір жолағы аспаптар тақтасында көрсетіледі.

2. «CONTENT»

Қажет болса, рульдегі бедерлі дөңгелекшені жылжыту арқылы мәзірді таңдаңыз.

3. Руль дөңгелегіндегі бедерлі дөңгелекшені пайдаланып, қажетті баптауды таңдаңыз.

Сапар туралы деректер

Жұмыс істеу принципі

Саяхат туралы деректер көрсетілген кезде сапар туралы әртүрлі ақпарат беріледі, мысалы, орташа шығын немесе бір реттік жүрілген жол есептегішінің деректері.

Сапар деректерін басқару дисплейінде және аспаптар тақтасында көрсетуге болады.

Баптауларға байланысты Live Vehicle мәзірінде басқару дисплейінде сапар туралы деректер көрсетіледі.

Мәндер әртүрлі аралықтарға байланысты көрсетілуі және қалпына келтірілуі мүмкін.



Басқару дисплейіндегі индикация

Көрсетілген мазмұн

Басқару дисплейінде келесі сапар туралы деректер көрсетіледі.

- ▷ Сапар туралы деректерді көрсету үшін белгіленген аралық.
- ▷ Берілген аралыққа байланысты орташа отын шығыны.
- ▷ Берілген аралыққа байланысты жүру уақыты.
- ▷ Берілген аралыққа байланысты жүріп өткен жол.
- ▷ Еркін қозғалыспен жүріп өткен жол учаскесі.

Сапар туралы деректерді үнемі көрсету

Сапар туралы деректер тұрақты көрсетіліп тұруы үшін келесі мәзірге өтіңіз: «Приложения» (Қолданбалар) мәзірі/«Автомобиль» (Автокөлік)/«Live Vehicle»/«Адаптивное содержимое» (Бейімделетін мазмұн)/«Данные о поездке» (Сапар туралы деректер).

Аспаптар тақтасындағы көрсеткіш

Аспаптар тақтасының индикаторында шығындар мен жүрілген жол туралы ақпарат көрсетілуі мүмкін.



- ▷ Ағымдағы шығын, 1-көрсеткі.
- ▷ Орташа шығын, 2-көрсеткі.

- ▷ Берілген аралыққа байланысты жүріп өткен жол, 3-көрсеткі.
 Еркін қозғалыспен жүру режимінде таңба көрсетіледі.
- ▷ Жалпы жүрілген жол, 4-көрсеткі.

Ағымдағы шығын

Ағымдағы шығын көрсеткіші отынның ағымдағы шығынын бақылауға мүмкіндік береді, мысалы, үнемді және экологиялық жүргізу үшін.

Жұмсақ гибрид технологиясы: жинақтамаға байланысты отын төмен жылдамдықта, сондай-ақ автокөлік қозғалмай тұрғанда берілуін тоқтатады және іштен жанатын қозғалтқыш жұмысын жалғастырады. Бұл жағдайда іштен жанатын қозғалтқыш электрлік тарту күшімен жұмыс істейді.

Орташа шығын

Орташа отын шығыны сапар деректері индикациясының аралықтарын баптауға байланысты аспаптар тақтасында көрсетіледі.

Сапар деректерін көрсетуді баптау

Сапар деректерін аспаптар тақтасында және басқару дисплейінде көрсету аралығы баптау үшін қолжетімді.

1. Келесі мәзірге өтіңіз: «Приложения» (Қолданбалар) мәзірі/«Автомобиль» (Автокөлік)/«Системные настройки» (Жүйе баптаулары)/«Период данных о поездке» (Сапар туралы деректер кезеңі)/«Значения» (Мәндер).
2. Қажетті баптауды таңдаңыз.
 - ▷ «С момента начала движ.» (Қозғалыс басынан бастап): мәндер автокөліктің қозғалмаған күйінің шамамен төрт сағатынан кейін автоматты түрде нөлденеді.

- ▷ «С момента заправки» (Отын құйған сәттен бастап): көп мөлшерде отын құйғаннан кейін мәндер автоматты түрде нөлденеді.
- ▷ «С завода» (Зауыттан): мәндер зауыттық жеткізілімнен бастап көрсетіледі.
- ▷ «От индив. настр.» (Жеке баптаудан бастап): мәндер соңғы қолмен нөлдеу сәтінен бастап көрсетіледі. Мәндер кез келген уақытта нөлденуі мүмкін.

Орташа мәндерді қолмен нөлдеу

Сапар туралы деректердің орташа мәндерін қолмен нөлдеуге болады.

«с инд. настр.» (Жеке баптаудан бастап).

Рульдегі бедерлі дөңгелекшенің көмегімен:

1. Аспаптар тақтасында сапар туралы деректердің көрсетілуі.



2. Рульдегі бедерлі дөңгелекшені мәндер қалпына келтірілгенше басып тұрыңыз.

iDrive-тегі орташа мәндерді нөлдеу үшін келесі мәзірге өтіңіз: «Приложения» (Қолданбалар)/ «Автомобиль» (Автокөлік)/«Системные настройки» (Жүйе баптаулары)/«Период данных о поездке» (Сапар туралы деректер кезеңі)/«Сброс индивид. настроек» (Жеке баптауларды арылту).

Орташа мәндер мен есептегіштер нөлге теңестіріледі. Орташа мәндер мен есептегіштерді нөлдегеннен кейін келесі аралық автоматты түрде реттеледі:

«с инд. настр.» (Жеке баптаудан бастап).

Assisted View

Жұмыс істеу принципі

Assisted View функциясы бар болса, аспаптар тақтасында автокөліктің анимациялық айналмалы көрінісі арқылы жүргізушіге көмек

көрсету жүйелерінен алынған ақпаратты көрсетуге болады.

Егер тұраққа қою көмекші жүйесі белсенді болса, онда Assisted View-де тұраққа қою және маневр жасау туралы ақпарат көрсетіледі.

Қауіпсіздік техникасы бойынша нұсқау

АБАЙЛАҢЫЗ

Жүйе жүргізушіні жол жағдайын дұрыс бағалау үшін жеке жауапкершіліктен босатпайды. Жүйелік шектеулерге байланысты жүйе жүргізушінің қатысуынсыз кейбір жол жағдайларына дұрыс жауап бере алмайды. Апатқа ұшырау, жарақат алу және материалдық зиян келтіру қаупі бар. Көлік жүргізу тәсілін жолдағы жағдайға бейімдеңіз. Жолдағы жағдайды қадағалаңыз, әрдайым рульге және тежеуге дайын болыңыз, тиісті жағдайларда белсенді әрекет етіңіз.

Жалпы ақпарат

Assisted View функциясының көрсетілуін орталық индикация өрісінде баптауға және көрсетуге болады.

Қосымша ақпарат:

Орталық индикатор өрісі, [172](#)-бетті қараңыз.

Индикация

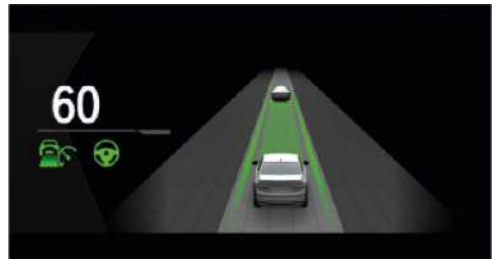

Жүргізушіге көмек көрсетудің белсенді жүйесі бар мысал: қашықтықты бақылау жүйесі мен Assisted Driving Mode режимі үшін бақылау



және сигнал шамдары көрсетіледі. Сонымен қатар, қашықтықты бақылау жүйесі анимациялық түрде Assisted View-де көрсетіледі.

Жүйе жұмысының физикалық шектері

Assisted View жүйесінің анықтау мүмкіндіктері шектеулі.

Нысандар жүйе таныған жағдайда ғана ескеріледі.

Қосымша ақпарат:

- ▷ Камералар, **40**-бетті қараңыз.
- ▷ Радиолокациялық датчиктер, **41**-бетті қараңыз.

Үдеуөлшегіш

Жұмыс істеу принципі

Үдеуөлшегіш көлік құралының барлық жолаушыларына бойлық және көлденең бағыттағы қозғалыс кезінде әсер ететін күштерді көрсетеді.

Индикацияны аспаптар тақтасындағы орталық индикация өрісінде конфигурациялауға болады.

Мәндер сапар басталғаннан кейін автоматты түрде қалпына келтіріледі.

Қосымша ақпарат:

Орталық индикатор өрісі, **172**-бетті қараңыз.

Үдеуөлшегіш мәндерін қолмен қалпына келтіру

1. Аспаптар тақтасында акселерометрдің көрсетілуі.



2. Рульдегі бедерлі дөңгелекшені мәндер қалпына келтірілгенше басып тұрыңыз.

Күні мен уақыты

Уақытты көрсетудің әртүрлі параметрлерін баптауға болады.

Жинақтама мен экспорттық нұсқаға байланысты уақыт белдеуін қолмен баптауға немесе оның автоматты түрде бапталуын белсендіруге болады. Уақыт белдеуі автоматты түрде бапталған кезде уақыт, күн және қажет болған жағдайда, уақыт белдеуі автоматты түрде жаңартылады.

Күн уақыт белдеуінің негізінде автоматты түрде орнатылады.

1. Келесі мәзірге өтіңіз: «Приложения» (Қолданбалар) мәзірі/«Автомобиль» (Автокөлік)/«Системные настройки» (Жүйе баптаулары)/«Время» (Уақыт).
2. Қажетті баптауды таңдаңыз.

Отын деңгейінің индикаторы

Жұмыс істеу принципі

Отын бағының қазіргі уақытта қандай деңгейге толтырылғаны көрсетіледі.

Жалпы ережелер

Көліктің қисаюы индикацияның ауытқуына әкелуі мүмкін.

Қосымша ақпарат:

Отын құю, **404**-бетті қараңыз.

Индикация



Аспаптар тақтасындағы отын деңгейінің индикаторынан өзге отын беру колонкасы таңбасының жанындағы көрсеткі отын бағы мойнының қақпағы автокөліктің қай жағында орналасқанын көрсетеді.

Ағымдағы жүріс қоры сандық мән ретінде көрсетіледі.

Жүріс қоры

Жұмыс істеу принципі

Аспаптар тақтасындағы жүріс қоры бақтағы ағымдағы отын деңгейімен жолдың қай бөлігін өтуге болатынын көрсетеді.

Бақта қалған отынмен орындалатын болжамды жүріс қоры аспаптар тақтасында көрсетіледі.

Қауіпсіздік техникасы бойынша нұсқау

ХАБАРЛАМА

Жүріс қоры 50 км-ден аз болған кезде қозғалтқышқа отын жеткіліксіз берілуі мүмкін. Қозғалтқыштың жұмысына енді кепілдік берілмейді. Мүлікке зиян келтіру қаупі бар. Отынды уақытында құйыңыз.

Индикация



Ағымдағы жүріс қоры аспаптар тақтасында отын деңгейінің индикаторының жанында сандық мән түрінде көрсетіледі.

Жалпы ережелер

Қалған жүріс қоры төмен болған кезде қысқа уақытқа автокөлік параметрлерін бақылау жүйесінің хабары көрсетіледі. Кішкене қалған жүріс қоры спорттық жүргізу әдісін пайдаланғанда қозғалтқыш функцияларына әрдайым кепілдік берілмейтініне әкеледі, мысалы, бұрылыстардан жылдам өткен кезде.

Жүріс қоры 50 км-ден аз болғанда, автокөлік параметрлерін бақылау жүйесінің хабары үнемі көрсетіледі.

Өлшем бірліктерін орнату

Экспорттық нұсқаға байланысты шығын, жол/қашықтық және температура сияқты әртүрлі параметрлер үшін өлшем бірліктерін реттеуге болады.

1. Келесі мәзірге өтіңіз: «Приложения» (Қолданбалар) мәзірі/«Автомобиль» (Автокөлік)/«Системные настройки» (Жүйе баптаулары)/«Единицы измерения» (Өлшем бірліктері).
2. Қажетті баптауды таңдаңыз.

Автокөліктің күйі

Жұмыс істеу принципі

«Автокөліктің күйі» мәзірінде кейбір жүйелердің, мысалы, автокөлік параметрлерін бақылау жүйесінің күйін қарап көруге немесе оларда қандай да бір әрекеттер жасауға болады.

Автокөлік күйін көрсету

Автокөліктің күйін көру үшін келесі мәзірге өтіңіз: «Приложения» (Қолданбалар) мәзірі/«Автомобиль» (Автокөлік)/«Состояние автомобиля» (Автокөліктің күйі).



Шолу

Таңба	Сипаттамасы
	«Индикатор повреждения шин» (Шиналардың зақымдалу индикаторы): Шинаның зақымдану индикаторының күйі, 427 -бетті қараңыз.
	«Контроль давл. в шинах» (Шинадағы қысымды бақылау): шиналардағы қысымды бақылау жүйесі, 418 -бетті қараңыз.
	«Уровень моторного масла» (Мотор майының деңгейі): Май деңгейін бақылау, 445 -бетті қараңыз.
	«AdBlue»: BluePerformance бар BMW дизельді қозғалтқышы, 441 -бетті қараңыз.
	«Автомат. диагностика» (Автоматты түрде диагностикалау): автоматты түрде диагностикалау жүйесінің сақталған хабарламаларын көрсету, 159 -бетті қараңыз.
	«Сервисное обслуживание» (Сервистік қызмет көрсету): техникалық қызмет көрсету туралы хабарды көрсету, 178 -бетті қараңыз.

Ағымдағы жүру режимі

Жұмыс істеу принципі

Сапар кезіндегі ағымдағы жүру режимі басқару дисплейіндегі Live Vehicle мәзірінде динамикалық түрде көрсетіледі.

Келесі күйлер көрсетілуі мүмкін.

- ▷ Қозғалыс.
- ▷ Еркін қозғалыс режимі.

- ▷ Аккумулятор батареясын зарядтау.

Жұмсақ гибрид технологиясымен:

- ▷ Бейімделетін рекуперация.
Жағдайға байланысты бейімделетін тежеу энергиясын тудыру туралы қосымша ақпарат көрсетіледі.
- ▷ Қозғалтқыш өшірілген кезде тиімді тербеліс.

Қосымша ақпарат:

- ▷ Тежеу энергиясын адаптивті қалпына келтіру, [396](#)-бетті қараңыз.
- ▷ Еркін қозғалыс, [397](#)-бетті қараңыз.

Жұмыс істеу үшін қажетті шарттар

- ▷ Personal Mode немесе Efficient Mode жүру режимін таңдау керек.
- ▷ Live Vehicle-ді қолдану кезінде келесі баптаулар таңдалуы керек: «Адаптивное содержимое» (Бейімделетін мазмұн).

Спорттық аспаптар тақтасы

Жұмыс істеу принципі

Live Vehicle мәзіріндегі спорттық аспаптар тақтасы спорттық жүргізу мәнері жағдайында пайдалы.

Жұмыс істеу үшін қажетті шарттар

- ▷ Sport Mode жүру режимі таңдалуы тиіс.
- ▷ Live Vehicle-ді қолдану кезінде келесі баптаулар таңдалуы керек: «Адаптивное содержимое» (Бейімделетін мазмұн).

Индикация

Спорттық сәнделген аспаптар тақтасы Live Vehicle мәзіріндегі басқару дисплейінде көрсетіледі.

Дисплейде келесі ақпарат көрсетіледі:

- ▷ Айналу сәті.
- ▷ Қуаты.
- ▷ Үрлем қысымы.
- ▷ Мотор майының деңгейі.

Сервистік қызмет көрсету

Техникалық қызмет көрсету хабары

Жұмыс істеу принципі

Техникалық қызмет көрсету хабарламалары ұсынылатын техникалық қызмет көрсетуге сілтейді.

Жалпы ережелер

Жүруге дайын режимін қосқан соң, аспаптар тақтасында қысқа уақытқа келесі сервистік қызмет көрсету мерзімі немесе келесі ұсынылған техникалық қызмет көрсетуге дейін қалған жол ұзындығы көрсетіледі.

Бұл деректерді өкілетті АТҚКС-те автокөлік кілтінен оқуға болады.

Индикация

Қосымша ақпаратты басқару дисплейінде көрсетуге болады.

1. Келесі мәзірге өтіңіз: «Приложения» (Қолданбалар) мәзірі/«Автомобиль» (Автокөлік)/«Состояние автомобиля» (Автокөлік күйі)/«Сервисное обслуживание» (Сервистік қызмет көрсету).
Техникалық қызмет көрсету жұмыстары мен заңда жазылған техникалық байқау жұмыстары көрсетіледі.
2. Қосымша ақпаратты экранға шығару үшін қажетті элементті таңдаңыз.

Мерзімді енгізу

Автокөлікті белгіленген техникалық тексеруден өткізу мерзімдерін енгізуге болады.

Автокөліктегі күн мен уақыт баптауының дұрыстығын тексеріңіз.

1. Келесі мәзірге өтіңіз: «Приложения» (Қолданбалар) мәзірі/«Автомобиль» (Автокөлік)/«Состояние автомобиля» (Автокөлік күйі)/«Сервисное обслуживание» (Сервистік қызмет көрсету)/«Гостехосмотр» (Мемлекеттік техникалық байқау).
2. Қажетті баптауды таңдаңыз.

Сервис кітапшасы

Жұмыс істеу принципі

Техникалық қызмет көрсету бойынша орындалған операцияларды басқару дисплейіндегі сервистік қызмет көрсету тарихынан қарап көруге болады.



Жалпы ережелер

Уәкілетті АТҚКС-та, басқа білікті АТҚКС-та немесе мамандандырылған ТҚКС-та техникалық қызмет көрсету жұмыстарын орындаңыз. Техникалық қызмет көрсету бойынша орындалған жұмыстар автокөліктің деректеріне жазылады. Сервистік қызмет көрсету тарихы техникалық қызмет көрсетуді көлік құралының деректеріне енгізгеннен кейін бірден қолжетімді болады.

Сервистік қызмет көрсету тарихын көрсету

1. Сервистік қызмет көрсету тарихын қарап көру үшін келесі мәзірге өтіңіз: «Приложения» (Қолданбалар) мәзірі/«Автомобиль» (Автокөлік)/«Состояние автомобиля» (Автокөліктің күйі)/«Сервисное обслуживание» (Сервистік қызмет көрсету).
Техникалық қызмет көрсету бойынша қажетті іс-шаралар және заңмен белгіленген байқаулар көрсетіледі.
2. «История ТО» (ТҚК тарихы)
3. Толығырақ ақпарат көрсетілуі үшін осы мәзір тармағын таңдаңыз.



Таңба	Сипаттамасы
	Техникалық қызмет көрсету мерзімінде орындалды.
	Техникалық қызмет көрсету кешіктіріліп орындалды.
	Техникалық қызмет көрсету орындалмады.

Жарық және шолу

Автокөліктің жабдықталуы

Бұл тарауда белгілі бір автокөлікте болмаса да, модельге байланысты қазір қолжетімді немесе болашақта қолжетімді болатын жинақтама, жүйелер мен функциялардың нұсқалары сипатталған.

Қосымша ақпарат:

Көлік құралының жинақтамасы, 9-бетті қараңыз.

Бұрылыс көрсеткіштері

Жұмыс істеу принципі

Бұрылыс көрсеткіші қозғалыс бағытының өзгеруін көрсетеді. Жыпылықтау үшін келесі функциялар қолжетімді.

- ▷ Жыпылықтау.
- ▷ Бұрылыс көрсеткіштерінің үш рет жыпылықтауы.
- ▷ Қысқа мерзімдік жыпылықтау.

Сыртқы айнадағы бұрылыс көрсеткіші

Сыртқы айнадағы бұрылыс көрсеткіштерінің шамдары анық көрінуі үшін қозғалыс кезінде және бұрылыс көрсеткіштері немесе апаттық жарық сигналын беру жүйесі қосылып тұрғанда сыртқы айналарды бүктемеңіз.

Жыпылықтау

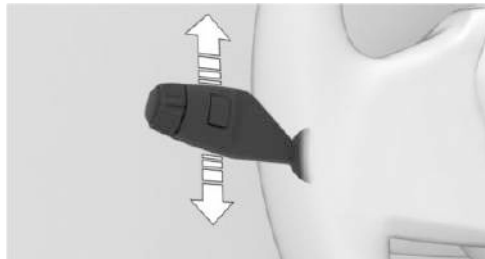

Жыпылықтау үшін бұрылыс көрсеткіштерінің/шалғай жарықтың ауыстырып осықшын іске қосу нүктесінен жоғары немесе төмен басыңыз.

Бұрылыс көрсеткіштерімен үш рет жыпылықтау

Үш рет жыпылықтау: бұрылыс көрсеткіштерінің/шалғай жарықтың ауыстырып іске қосу нүктесіне жетпей жоғары немесе төмен ақырын басыңыз.

Бұрылыс көрсеткіштерінің үш рет жыпылықтау ұзақтығын реттеуге болады.

1. Келесі мәзірге өтіңіз: «Приложения» (Қолданбалар) мәзірі/«Автомобиль» (Автокөлік)/«Наружное освещение» (Сыртқы жарық)/қажетінше «Настройки» (Баптаулар)/«Мигание» (Жыпылықтау).
2. Қажетті баптауды таңдаңыз.

Қысқа мерзімдік жыпылықтау

Қысқа мерзімді жыпылықтау: бұрылыс көрсеткіштерінің/шалғай жарықтың ауыстырып осықшын іске қосу нүктесіне дейін басып, жыпылықтау қажет болғанша ұзақ ұстаңыз.

Шалғай жарық, жарық сигналы

Жұмыс істеу принципі

Фаралардың шалғай жарығы жол төсемін үлкен қашықтықта жарықтандырады. Фаралардың шалғай жарығының сигналын қолдана отырып фаралардың шалғай жарығы қосылған кезде қысқа жарық сигналын беруге болады. Шалғай жарықты кез келген уақытта қолмен қосуға және өшіруге болады.

Шалғай жарықты, жарық сигналын қосу/өшіру



Шалғай жарықты қосу үшін бұрылыс көрсеткіштерінің/шалғай жарықтың ауыстырып қосқышын алға басыңыз (1-көрсеткі). Шалғай жарық қосылу таяу жарық қосылу кезде жанады.

Шалғай жарықты өшіру немесе жарық сигналын қосу үшін бұрылыс көрсеткіштерінің/шалғай жарықтың ауыстырып қосқышын артқа тартыңыз (2 көрсеткі).



Аспаптар тақтасындағы көк бақылау шамы шалғай жарық немесе жарық сигналы қосылу кезде жанады.

Шалғай жарық көмекшісі

Жұмыс істеу принципі

Шалғай жарық көмекшісі жол қозғалысының басқа қатысушыларын және қоршаған орта жарығын алдын ала таниды, мысалы, елді мекендерде және жол жағдайына байланысты шалғай жарықтың автоматты түрде қосады немесе өшіреді.

iDrive-пен пайдалану үшін шалғай жарық көмекшісін алдын ала қосу қажет болуы мүмкін. Бұрылыс көрсеткіштерінің/шалғай жарықтың ауыстырып қосқышының көмегімен шалғай жарық көмекшісін уақытша өшіруге немесе қосуға болады, мысалы, шалғай жарықты қолмен қосқаннан немесе өшіргеннен кейін.

Көзді қарықтырмайтын шалғай жарық көмекшісімен жабдықталған жағдайда қарсы бағыттағы немесе алда жүріп бара жатқан автокөліктер пайда болған кезде шалғай жарық өшпейді. Фаралардың қарсы бағыттағы немесе алдағы көлік құралдарын қарықтыратын аймақтары ғана өшіріледі. Мұндай жағдайда көк түсті бақылау шамы жанып тұра береді.

Жалпы ережелер

Төмен жылдамдық диапазонында шалғай жарықты шалғай жарық көмекшісі қоспайды. Жабдықталуына байланысты: егер фаралардың орнын ауыстырсаңыз, шалғай жарық көмекшісі тек шектеулі түрде ғана қолжетімді болады.

Қосымша ақпарат:

Оң жақ/сол жақ қозғалыс, [189](#)-бетті қараңыз.



Жұмыс істеу үшін қажетті шарттар

Шалғай жарық көмекшісі үшін келесі шарттар қолданылады.

- ▷ Фаралар жарығын автоматты басқару қосұлы.
- ▷ Таяу жарығы қосұлы.

Шалғай жарық көмекшісін қосу

Шалғай жарық көмекшісін iDrive көмегімен қосуға болады.

1. Келесі мәзірге өтіңіз: «Приложения» (Қолданбалар) мәзірі/«Автомобиль» (Автокөлік)/«Наружное освещение» (Сыртқы жарық)/«Свет фар» (Фаралар жарығы).
2.   Экрандағы шалғай жарық көмекшісінің түймесін басыңыз.

Таяу және шалғай жарықты ауыстырып қосу автоматты түрде жүзеге асады.



Таяу жарық қосылып тұрған кезде аспаптар тақтасындағы жасыл түсті бақылау шамы жанып тұрады.



Аспаптар тақтасындағы көк түсті бақылау шамы жүйе шалғай жарықты қосқан кезде жанады.

Шалғай жарық көмекшісі қосылып тұрған көлік тоқтағаннан кейін қозғалыс жалғасса, шалғай жарық көмекшісі қосұлы қалады.

Шалғай жарықты қолмен қосып-өшіргенде шалғай жарық көмекшісі сөнеді.



Шалғай жарық көмекшісін қайтадан қосу үшін бұрылыс көрсеткішінің иінтірегін жоғары қарай басыңыз, 1-көрсеткі.

Шалғай жарық көмекшісін өшіру



Шалғай жарық көмекшісін өшіру үшін бұрылыс көрсеткіштерінің/шалғай жарықтың ауыстырып қосқышын алға басыңыз (1-көрсеткі) немесе жоғары шалғай жарық қосылып тұрғанда бұрылыс көрсеткіштерінің/шалғай жарықтың ауыстырып қосқышын артқа тартыңыз (2-көрсеткі).

Егер шалғай жарық көмекшісі iDrive арқылы өшірілсе, онда бұрылыс көрсеткішінің иінтірегін көмегімен басқару мүмкін емес.

Жүйе жұмысының физикалық шектері

Шалғай жарық көмекшісі шалғай жарықты қолдану бойынша шеке шешім қабылдаудың орнын алмастыра алмайды. Қажет болатын жағдайларда шалғай жарықты қолмен өшіріп отырыңыз.

Төменде жүйенің мүмкіндіктері шектеулі болатын және жүргізуші араласуы қажет болатын жағдайлар сипатталады:

- ▷ Аса қолайсыз ауа райы жағдайларында, мысалы, тұман немесе нөсер жауын-шашын кезінде.
- ▷ Нашар жарықтандырылған жол қозғалысы қатысушылары (жаяу жүргіншілер, велосипедшілер, арбалы көлік және т.б.), жолдың жанында темір жол желісі немесе кеме қатынайтын канал немесе жабайы жануарлар болған жағдайда.
- ▷ Тар бұрылыстарда, тік өрлерде немесе ылдиларда, қиылысатын қозғалыста немесе автострададағы жартылай жасырын қарсы қозғалыста.
- ▷ Нашар жарықтандырылған елді мекендерде немесе күшті жарық шағылыстыратын белгілер болғанда.
- ▷ Егер алдыңғы әйнектің ішкі айнаның алдындағы аймағы буланған, ластанған немесе жапсырмалармен, виньеткалармен және т.б. жабылған болса.

Сыртқы жарық

Жұмыс істеу принципі

Сыртқы жарық автокөліктің сыртындағы барлық жарықтандыру элементтерін қамтиды. Сыртқы жарықты немесе жеке функцияларды автокөліктегі түймелер, автокөлік кілтіндегі түймелер немесе iDrive арқылы басқаруға болады.



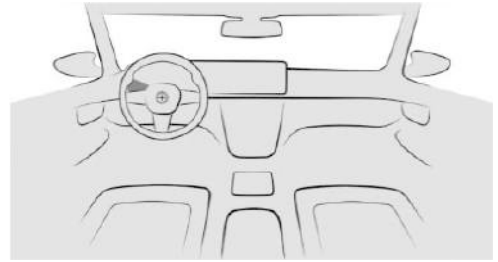

Егер жүруге дайын режимі өшірулі тұрғанда жүргізуші есігі ашылатын болса, біраз уақыт өткеннен кейін сыртқы жарық автоматты түрде өшеді.

Шолу



Автокөліктегі түймелер







Түймелер мен сыртқы жарық ажыратқышы рульдің жанындағы сол жақтағы бұрылыс көрсеткішінің тұтқасында орналасқан.



Таңба	Функция
	Сыртқы жарықтандыру мәзірі.
	Таяу жарық.
	Фара жарығын қосуды автоматты түрде басқару.
	Артқы тұман шамы.

iDrive арқылы істейтін функциялар

Таңба	Функция
	Фара жарығын қосуды автоматты түрде басқару.
	Таяу жарық.
	Сыртқы жарық өшірулі.

Таңба	Функция
	Шалғай жарық көмекшісі.
	Артқы тұман шамы.
	Тұраққа қою шамдары.
	Тұраққа қою шамдары, сол жақ.
	Тұраққа қою шамдары, оң жақ.

Автокөлік кілтіндегі түймелер

Таңба	Функция
	Салонның көмескі жарығы. Сыртқы жарықтандыру компоненттері.
	«Үйге шығарып сал» функциясы.

Фара жарығын қосуды автоматты түрде басқару

Жұмыс істеу принципі

Фаралардың таяу жарығын автоматты басқару жүйесі туннельде, ымырт кезде немесе жауын-шашын кезінде сыртқы жарыққа байланысты таяу жарықты автоматты түрде қосады және өшіреді.

Жалпы ережелер

Аспан ашық күні көкжиекке жақын тұрған күн жарықтың қосылуына алып келуі мүмкін.

Фаралар жарығын автоматты түрде басқару таяу жарық қолмен қосылса өшіріледі.

Фаралар жарығының қосылуын автоматты түрде басқаруды қосу

 Фаралар жарығын автоматты түрде басқаруды іске қосу үшін бұрылыс көрсеткішінің тұтқасындағы сыртқы ажыратқышты төмен бұраңыз.

Фаралар жарығын автоматты басқару белгісінің астындағы жарықдиод жанады.

 Таяу жарық қосылып тұрған кезде аспаптар тақтасындағы жасыл түсті бақылау шамы жанып тұрады.

Жүйе жұмысының физикалық шектері

Фаралар жарығының қосылуын автоматты түрде басқару жүргізушінің жарық күйін бағалауын алмастыра алмайды.

Датчиктер, мысалы, тұманды немесе бұлтты ауа райын анықтай алмауы мүмкін. Мұндай жағдайларда жарықты қолмен қосыңыз.

Таяу жарық, тұрақ жарығы және тұрақ шамдары

Жұмыс істеу принципі

Таяу жарық қарсы келе жатқан автокөлік жүргізушісінің көзін шағылыстырмай жол төсемін жарықтандыруға қызмет етеді. Тұрақ шамдары мен тұрақ шамдары орнында тұрған автокөлікті жарықтандыруға қызмет етеді. Бұл функцияларды автокөліктегі түймелер арқылы немесе iDrive арқылы басқаруға болады.

Таяу жарық

Таяу жарықты қосу



Таяу жарықты қосу үшін бұрылыс көрсеткішінің тұтқасындағы сыртқы ажыратқышты жоғары бұраңыз.

Жүруге дайын режимі қосұлы тұрғанда таяу жарық жанып тұр.



Таяу жарық қосылып тұрған кезде аспаптар тақтасындағы жасыл түсті бақылау шамы жанып тұрады.

Пайдалануға дайындық режимі қосұлы кезде таяу жарықты қосу үшін, бұрылыс көрсеткіші тұтқасындағы сыртқы ажыратқышты қайтадан жоғары бұраңыз.

Таяу жарықты өшіру

Экспорттық нұсқаға байланысты таяу жарықты төмен жылдамдықтар диапазонында келесідей жолмен өшіруге болады.

▷ Жарықты iDrive көмегімен өшіріңіз.

Тұраққа қою шамдары

Тұрақ жарығын қосу

1. Келесі мәзірге өтіңіз: «Приложения» (Қолданбалар) мәзірі/«Автомобиль» (Автокөлік)/«Наружное освещение» (Сыртқы жарық)/«Парков. свет» (Тұрақ жарығы).
2.  Экрандағы тұраққа қою жарығының түймесін түртіңіз.



Тұрақ жарығы қосылып тұрған кезде аспаптар тақтасындағы жасыл түсті бақылау шамы жанып тұрады.

Автокөлік барлық жағынан жарықтандырылған.

Тұрақ шамдары қосылған кезде көлік құралының аккумулятор батареясы таусылады. Сондықтан жарықтарды ұзақ уақытқа қосұлы күйінде қалдырмаңыз, әйтпесе жүруге дайын режимінің қосылмай қалу қаупі бар.

Тұрақ жарығын өшіру

Тұрақ жарығын өшірудің келесі мүмкіндіктері бар:

- ▷ Жарықты iDrive көмегімен өшіріңіз.
- ▷ Жүруге дайын режимін қосыңыз.
Жүруге дайын режимін қосқаннан кейін фаралар жарығын автоматты басқару функциясы іске қосылады.

Тұраққа қою шамдары

Автокөлікті тұраққа қойған кезде бір жағындағы тұрақ шамдарын қосып қоюға болады.

1. Келесі мәзірге өтіңіз: «Приложения» (Қолданбалар) мәзірі/«Автомобиль» (Автокөлік)/«Наружное освещение» (Сыртқы жарық)/«Парков. свет» (Тұрақ жарығы).
2.  Көлік құралының дұрыс жағындағы тұрақ шамдарының экрандағы түймесін басыңыз.

Сәлемдесу жарығы

Жұмыс істеу принципі

Сәлемдесу шамы функциясы автокөлікке жақындаған кезде немесе оның құлпын ашқан кезде сыртқы жарықты қысқа уақытқа автоматты түрде қосады.

Жинақтамаға байланысты автокөліктің сыртқы жарығын жеке баптауға болады.

Сәлемдесу жарығын қосу/өшіру

Қарсы алу шамын қосуға немесе өшіруге болады.

1. Баптау мәзірге өтіңіз: «Приложения» (Қолданбалар) мәзірі/«Автомобиль» (Автокөлік)/«Наружное освещение» (Сыртқы жарық)/«Настройки» (Баптаулар).

2. Жинақтамаға байланысты келесі баптауларды таңдаңыз:

- ▷ «Приветствие и прощание» (Сәлемдесу және қоштасу)
Автокөліктің құлпын ашқан кезде жарық аспаптарының жеке функциялары қосылады.
- ▷ «BMW Iconic Glow»
Радиатор торының көмескі жарығын баптау жүруге дайын режимі өшірулі тұрған қозғалыссыз тұрған көлік құралында ғана орындалады.

Сәлемдесу жарығын қосу

Қарсы алу шамын қосу үшін келесі мүмкіндіктер бар.

- ▷ Жақындаған кезде автоматты түрде қосу.
- ▷ Автокөліктің құлпын ашу кезінде қосу.



- ▷ Автокөлік құлыптаулы кезде автокөлік кілтіндегі құлыптау түймесін басыңыз.
Баптауларға байланысты салон жарығы және сыртқы жарық элементтері қосылады.
Құлыптаудан кейінгі алғашқы 10 секунд бойы функция қолжетімсіз.

Еден жарығы

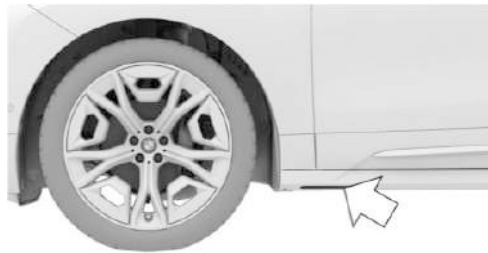

Жарық көзі белгіленген жерде орналасқан. Жарық көзінің ластанбағанын немесе әлдебір нәрсемен жабылып тұрмауын қадағалаңыз.

«Үйге шығарып сал» функциясы

Жұмыс істеу принципі

«Үйге шығарып сал» функциясы белгілі бір уақытқа автокөліктен шыққаннан кейін оның айналасындағы кеңістіктің сыртқы жарығын қосады.

«Үйге шығарып сал» функциясын қосу

«Үйге шығарып сал» функциясын қосу үшін келесі мүмкіндіктер бар.

- ▷ Жүруге дайын режимін өшіргеннен кейін аз уақытқа бұрылыс көрсеткішінің иінтірегін алға қарай басыңыз.



- ▷ Автокөлік кілтіндегі «Үйге шығарып сал» функциясының түймесін басыңыз және шамамен 1 секунд ұстап тұрыңыз.

Уақытын баптау

«Үйге шығарып сал» функциясының жұмыс істеу ұзақтығын баптауға болады.

1. Баптау мәзірге өтіңіз: «Приложения» (Қолданбалар) мәзірі/«Автомобиль» (Автокөлік)/«Наружное освещение» (Сыртқы жарық)/«Настройки» (Баптаулар)/«Проводи домой» (Үйге шығарып сал).
2. Қажетті баптауды таңдаңыз.

Күндізгі жүріс шамдары

Жұмыс істеу принципі

Күндізгі жүріс шамдары жарық жағдайлары жиі өзгертін аймақтарда автокөліктің күндіз көрінуін жақсартуға арналған.

Күндізгі жүріс шамдары жүруге дайын режимі қосұлы тұрған кезде жанады.

Күндізгі жүріс шамдарын қосу/өшіру

Кейбір елдерде күндізгі жүріс шамдары міндетті болады, сондықтан алдыңғы күндізгі жүріс шамдары өшірілмеуі мүмкін.

1. Баптау мәзірге өтіңіз: «Приложения» (Қолданбалар) мәзірі/«Автомобиль» (Автокөлік)/«Наружное освещение» (Сыртқы жарық)/«Настройки» (Баптаулар).
2. Жинақтамасына немесе экспорттық нұсқаға байланысты қажетті баптауды таңдаңыз.
 - ▷ «Дневные ходовые огни» (Күндізгі жүріс шамдары)
 - ▷ «Дневные жарықтар огни сзади» (Арт жақтағы күндізгі жүріс шамдары)
 - ▷ «BMW Iconic Glow»



Аспаптар тақтасындағы жасыл бақылау шамы артқы күндізгі жүріс шамдары қосұлы болған кезде жанады.

Бейімделетін жарық функциялары

Жұмыс істеу принципі

Бейімделетін жарық функциялары жол төсемін динамикалық жарықтандыруды қамтамасыз етеді.

Жинақтамаға байланысты бейімделетін жарық функциялары бір немесе бірнеше жүйеден тұрады:

- ▷ Жарық легін айнымалы түрде бөлу.
- ▷ Бұрылыстарды жарықтандыру.
- ▷ Айналмалы қозғалысы бар жол қиылыстарына арналған жарықтандыру.
- ▷ ЕСО динамикалық жарықтандыру функциясы.

Жарық аспаптарының бейімделетін функцияларын іске қосу

AUTO

Жарық аспаптарының бейімделетін функцияларын іске қосу үшін бұрылыс көрсеткішінің/шалғай жарық

ауыстырып қосқышындағы сыртқы ажыратқышты төмен бұраңыз.

Бұрылыс көрсеткіші тұтқасындағы жарықдиод жанады.

Жүруге дайын режимі қосұлы тұрғанда бейімделетін жарық функциялары белсенді.

Жарық легін айнымалы түрде бөлу

Жарық ағынын айнымалы түрде бөлу жол төсемін жарықтандыруды жақсартуға ықпал етеді. Жарық легін бөлу қозғалыс жылдамдығына және навигация деректеріне (бар болса) байланысты автоматты түрде түзетіледі.

Жарық легін айнымалы түрде бөлу автоматты түрде қалалық жарық пен

автомагистральдағы жарық арасында ауысады. Қала жарығы: таяу жарықпен жарықтандырылған учаскенің бүйір жақтары кеңейтіледі. Автомагистральдағы жарық; таяу жарық фараларының еңкею бұрышы ұлғаяды.

Бұрылыстарды статикалық жарықтандыру

Шұғыл бұрылыстарда, мысалы, ирелең жолдарда немесе жолдың бұрылыстарында белгілі бір жылдамдықта қосымша бұрылыстың ішкі телімін жарықтандыратын бұрылыстарды жарықтандыру іске қосылады.

Бұрылыстарды жарықтандыру рульдің бұрылысу бұрышына немесе бұрылыс көрсеткішіне байланысты автоматты түрде іске қосылады. Артқа жүрген кезде рульдің бұрылу бұрышына қарамастан бұрылыстарды жарықтандыру автоматты түрде іске қосылады.

Сүйір бұрышты жол бұрылысына кірер алдында қосымша бұрылыстарды жарықтандыру іске қосылады.

Айналмалы қозғалысы бар жол қиылыстарына арналған жарықтандыру

Айналмалы қозғалысы бар жол қиылыстарына арналған жарықтандыруды пайдаланған кезде, айналмалы қозғалысқа кірер алдында екі жағынан бұрылыс шамдары қосылады. Бұл жол жабынының жиегінің дұрыс жарықтандырылуына ықпал етеді. Айналмалы қозғалысы бар жол телімінен шығар алдында екі жақтағы бұрылыс фаралары қайта өшеді.

ЕСО динамикалық жарықтандыру функциясы

Жұмыс істеу принципі

ЕСО динамикалық жарықтандыру функциясы — төмен жылдамдықтар диапазонында таяу жарық жарықтығы төмендейтін бейімделетін жарықтандыру функциясы.

ЕСО динамикалық жарықтандыру функциясын іске қосу

ЕСО динамикалық жарықтандыру функциясын іске қосу үшін келесілерді орындаңыз:

-  Қажет болса, фаралардың таяу жарығын басқарудың автоматты жүйесін іске қосу үшін бұрылыс көрсеткіші/шалғай жарық ауыстырып қосқышындағы сыртқы ажыратқышты төмен қарай бұраңыз. Түймеде жарықдиод жанып тұрады.
-  Орталық консольдегі My Modes түймесін басыңыз.
- «EFFICIENT»
- Қажет болса, «Эффективные функции обзора» (Тиімді шолу функциялары).

Фаралардың көлбеу бұрышының бейімделетін реттелуі

Фаралардың көлбеу бұрышының бейімделетін реттелуі қарсы беттегі көлік жүргізушілерінің көздерін қарықтырмау үшін жылдамдықты үдетуді және тежеуді, сондай-ақ автокөліктің жүктемесін реттейді.

Тұман фаралары

Жұмыс істеу принципі

Тұман фаралары тұман немесе жаңбыр сияқты нашар көрініс жағдайларында қоршаған ортаның көрінуін және автокөліктің көріну ауқымын жақсартады. Жинақтамаға байланысты тұман фаралары артқы тұман шамынан және қолайсыз ауа райында жарықтандыру жүйесінен тұрады.

Артқы тұман шамы

Жұмыс істеуге қажетті шарт

Артқы тұман шамын қосар алдында таяу жарық қосылған болуы тиіс.

Артқы тұман шамын қосу/өшіру



Артқы тұманға шамын қосу немесе өшіру үшін бұрылыс көрсеткіші тұтқасындағы артқы тұман шамының түймесін басыңыз.



Артқы тұман шамы қосулы тұрған кезде аспаптар тақтасында сары түсті бақылау шамы жанып тұрады.

Егер фаралар жарығының қосылуын автоматты түрде басқару қосулы болса, таяу жарық артқы тұман шамын қосқан кезде автоматты түрде қосылады.

Қолайсыз ауа райында жарықтандыру

Қолайсыз ауа райында жарықтандыру көру мүмкіндігі нашар жағдайларда, мысалы, тұманда немесе жаңбыр жауып тұрғанда жол төсемін тиімді жарықтандыруды қамтамасыз етеді. Таяу жарықтың жарық ағынын бөлу көру мүмкіндігінің жағдайларына бейімделеді.

Қолайсыз ауа райында жарықтандыру фаралар жарығын автоматты басқару қосулы тұрған кезде немесе артқы тұман шамы қосулы тұрған кезде іске қосылады.

Оң жақ/сол жақ қозғалысқа арналған таяу жарық

Жұмыс істеу принципі

Оң жақ/сол жақ қозғалысқа арналған таяу жарық рұқсат етілген елде пайдаланудан ерекшеленетін қозғалыс жолағын басымдықпен пайдаланатын елдерде саяхаттау үшін таяу жарықты ауыстыруға мүмкіндік береді. Бұл қарсы келе жатқан автокөлік жүргізушісінің көзін шағылыстырмауға мүмкіндік береді.

Фараларды қайта баптау

Фаралар келесідей реттеледі.

1. Келесі мәзірге өтіңіз: «Приложения» (Қолданбалар) мәзірі/«Автомобиль» (Автокөлік)/«Наружное освещение» (Сыртқы жарық)/«Настройки» (Баптаулар)/«Право-/левостор. движение» (Оң жақ/сол жақ қозғалыс).
2. Қажетті баптауды таңдаңыз.

Жүйе жұмысының физикалық шектері

Шалғай жарық көмекшісі тек шектеулі режимде ғана қолжетімді.

Бейімделетін жарық функциялары тек шектеулі режимде ғана қолжетімді.

Аспаптар тақтасының көмескі жарығы

Жұмыс істеу принципі

Аспаптар тақтасының көмескі жарығы жарықтығы бапталатын ажыратқыштар мен түймелерді жарықтандырады.

Аспаптар тақтасының көмескі жарығының жарықтығын баптау тек қараңғыда тұраққа қою жарығы немесе таяу жарық қосулы тұрғанда ғана мүмкін.

Жарық деңгейін баптау

Аспаптар тақтасының көмескі жарығының жарықтығын баптауға болады.

1. Келесі мәзірге өтіңіз: «Приложения» (Қолданбалар) мәзірі/«Автомобиль» (Автокөлік)/«Освещение салона» (Салон жарығы)/«Ярк. перед. панели» (Алдыңғы тақта жарығы).
2. Қажетті баптауды таңдаңыз.

Салон жарығы

Жұмыс істеу принципі

Салонның көмескі жарығы автокөліктің ішіндегі барлық жарықтандыру элементтерін қамтиды. Жинақтамаға байланысты салон жарықтандыруға арналған жарық аспаптарын, аяққа арналған кеңістікті жарықтандыру шамдарын, кіру/шығу жарығын, шашыранды жарықтандыруды және динамиктердің көмескі жарығын басқару автоматты түрде жүзеге асырылады.

Шолу



Салонның көмескі жарығы мәзірінің түймесі төбеде орналасқан.



Оқу шамдарының түймелері төбеде орналасқан.



Салонды жарықтандыруға арналған жарық құралдарының түймесі төбеде орналасқан.

Салонды жарықтандыруға арналған жарық аспаптарын қосу/өшіру

Салонды жарықтандыруға арналған жарық құралдарын төбедегі түймемен қосуға немесе өшіруге болады.



Төбеде орналасқан салонды жарықтандыруға арналған жарық құралдарының түймесін басыңыз.

Салонды жарықтандыруға арналған жарық құралдарын толығымен өшіру үшін түймені шамамен 3 секунд басып тұрыңыз.

Автокөліктің артқы жағындағы салонды жарықтандыруға арналған жарық аспаптары тәуелсіз қосыла және өше алады. Түйе салонның артқы бөлігінде төбеде орналасқан.

Салонды жарықтандыруға арналған жарық құралдарын iDrive көмегімен қосуға және өшіруге болады.

1. Келесі мәзірге өтіңіз: «Приложения» (Қолданбалар) мәзірі/«Автомобиль» (Автокөлік)/«Освещение салона» (Салон жарығы)/«Точечное освещ. над сиденьем» (Орындықтың бағытталған жарығы).

-  Салонды жарықтандыру үшін жарық құралдарының таңбасын таңдаңыз.

Кітап оқуға арналған шамдарды қосу/өшіру

Төбедегі түймелер арқылы бағытталған жарықты қосуға немесе өшіруге болады.



Төбедегі қажетті бағытталған жарық шамының түймесін басыңыз.

Жинақтамаға байланысты кітап оқуға арналған шамдар салонның алдыңғы және артқы бөліктерінде салонды жарықтандыруға арналған жарық аспаптарының жанында орналасады.

Бағытталған жарықты iDrive арқылы қосуға және өшіруге болады.

- Келесі мәзірге өтіңіз: «Приложения» (Қолданбалар) мәзірі/«Автомобиль» (Автокөлік)/«Освещение салона» (Салон жарығы)/«Точечное освещ. над сиденьем» (Орындықтың бағытталған жарығы).
-  Қажетті орындықтың бағытталған жарық таңбасын таңдаңыз.

Егер кітап оқу шамдары қосылу болса, олардың жарықтығын реттеуге болады.

Баптауларды орындау

Жинақтамаға байланысты бөлек орындықтар үшін жарықтықты жеке баптауға болады.

- Келесі мәзірге өтіңіз: «Приложения» (Қолданбалар) мәзірі/«Автомобиль» (Автокөлік)/«Освещение салона» (Салон жарығы)/«Точечное освещ. над сиденьем» (Орындықтың бағытталған жарығы).
- Қажетті орындықты түртіңіз.
- Қажетті баптауларды таңдаңыз.

Шашыранды жарық

Жұмыс істеу принципі

Шашыранды жарық автокөліктің салонында шашыраңқы жарығы бар бірнеше жарықтандыру элементтерін қамтиды. Жинақтамаға байланысты кейбір шамдардың жарықтандыру параметрлерін iDrive-те баптауға болады.

Шашыранды жарықты қосу/өшіру

Шашыранды жарықты қосу немесе өшіру үшін келесі мәзірге өтіңіз: «Приложения» (Қолданбалар) мәзірі/«Автомобиль» (Автокөлік)/«Освещение салона» (Салон жарығы)/«Рассеянное освещение» (Шашыранды жарық)/«Рассеянное освещение» (Шашыранды жарық).

Шашыранды жарықты қосу/өшіру

Жайлы жарық автокөліктің құлпын ашқан кезде қосылады және оны құлыптаған кезде өшеді.

Егер жайлы жарық iDrive арқылы өшірілген болса, ол автокөліктің құлпын ашқан кезде қосылмайды.

Түсті таңдау

Шашыранды жарықтың түсін Personal Mode режимінде таңдауға болады.

- Келесі мәзірге өтіңіз: «Приложения» (Қолданбалар) мәзірі/«Автомобиль» (Автокөлік)/«Освещение салона» (Салон жарығы)/«Рассеянное освещение» (Шашыранды жарық)/«Цвет» (Түс).
- Қажетті баптауды таңдаңыз.

Жарық деңгейін баптау

Шашыранды жарық жарықтығын баптауға болады.

1. Келесі мәзірге өтіңіз: «Приложения» (Қолданбалар) мәзірі/«Автомобиль» (Автокөлік)/«Освещение салона» (Салон жарығы)/«Рассеянное освещение» (Шашыранды жарық).
2. «Фоновый свет» (Фондық жарық) немесе «Свет» (Жарық)
3. Қажетті баптауды таңдаңыз.

Динамикалық жарық

Динамикалық жарық кезінде жеке әрекеттер, мысалы, кіріс қоңыраулары немесе есіктер ашық тұрғанда танылған кедергілер, жарық әсерлерімен бірге жүреді. Егер шашыранды жарық өшірулі болса, жарық әсерлері көрсетіле береді.

1. Келесі мәзірге өтіңіз: «Приложения» (Қолданбалар) мәзірі/«Автомобиль» (Автокөлік)/«Освещение салона» (Салон жарығы)/«Рассеянное освещение» (Шашыранды жарық)/«Ситуативная подсветка» (Ситуациялық көмескі жарық).
2. Қажетті баптауды таңдаңыз.

Түнде жүру кезінде жарықтың жарықтығы төмендейді

Қараңғыда жүрген кезде автокөлік салонында бірнеше шамдардың жарығы бәсеңдетіледі.

Функцияны қосу немесе өшіру үшін келесі мәзірге өтіңіз: «Приложения» (Қолданбалар) мәзірі/«Автомобиль» (Автокөлік)/«Освещение салона» (Салон жарығы)/«Рассеянное освещение» (Шашыранды жарық)/«Приглушена при езде ночью» (Түнде жүрген кезде бәсеңдетіледі).

Динамиктердің көмескі жарығы

Жұмыс істеу принципі

Автокөліктегі кейбір динамиктер жарықтандырылған.

Динамиктердің көмескі жарығын қосу/өшіру

Динамиктердің көмескі жарығы автокөліктің құлпын ашқан кезде қосылады және автокөлікті құлыптағанда өшеді.

Әйнектазартқыштар

Жұмыс істеу принципі

Әйнектазартқыш жақсы көріністі қамтамасыз етеді, мысалы, жаңбыр жауғанда. Оны рульдегі әйнектазартқыш/әйнекжуғыш арқылы басқаруға болады.

Қауіпсіздік техникасы бойынша нұсқаулар

АБАЙЛАҢЫЗ

Егер әйнектазартқыштар шалқайтылған күйде қозғалса, дене бөліктеріңіз қысылып қалуы немесе автокөлік бөлшектеріне зақым келуі мүмкін. Жарақат алу және мүлікке зиян келтіру қаупі бар. Әйнектазартқыштар шалқайтылған күйде тұрғанда автокөліктің өшірілгеніне және ол қосылған кезде әйнектазартқыштар жиылып тұрғанына көз жеткізіңіз.

⚠ ХАБАРЛАМА

Құрғақ әйнекке ұзақ уақыт үйкелген кезде әйнектазартқыш щеткалары мерзімінен бұрын тозуы немесе зақымдалуы мүмкін. Әйнектазартқыштың электр қозғалтқышы қызып кетуі мүмкін. Мүлікке зиян келтіру қаупі бар. Құрғақ әйнекте әйнектазартқыштарды қолданбаңыз.

⚠ ХАБАРЛАМА

Егер әйнектазартқыштар қатып қалса, қосылған кезде әйнектазартқыштардың щеткалары үзіліп қалуы мүмкін, ал әйнектазартқыштардың электр қозғалтқышы қызып кетуі мүмкін. Мүлікке зиян келтіру қаупі бар. Әйнектазартқыштарды қоспас бұрын, әйнектердің жибуіне мүмкіндік беріңіз.

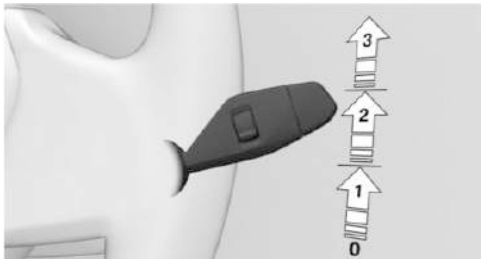
Әйнектазартқышты қосу

Әйнектазартқышты қосу үшін әйнектазартқыш ауыстырып қосқышын оның қажетті күйіне жеткенше жоғары қарай ауыстырыңыз.

Күй Функция

0-күй.	Әйнектазартқыштардың тыныштық күйі.
1-күй.	Жаңбыр датчигінің күйі.

Күй Функция

2-күй.	Әйнектазартқыштардың кәдімгі жұмыс істеу жылдамдығы. Тұрақ кезінде әйнектазартқыштар кезеңдік жұмыс режиміне ауысады.
3-күй.	Әйнектазартқыштардың жоғары жұмыс істеу жылдамдығы. Тұрақ кезінде олар қалыпты жұмыс режиміне ауысады.

Егер тоқтағаннан кейін қозғалыс қосулы әйнектазартқыштармен жалғасатын болса, әйнек тазалағыштар тоқтағанға дейін ашылған жылдамдықпен жұмыс істейді.

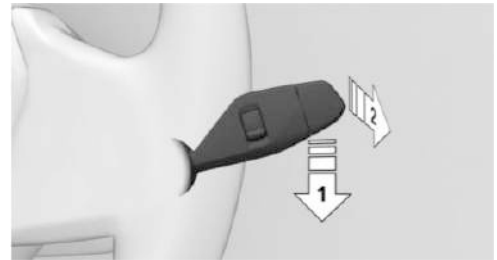
Әйнектазартқышты өшіру және бір рет қосу

Әйнектазартқышты өшіру немесе әйнектазартқыштың бір ретті қосылуын белсендіру үшін келесі әрекеттерді орындаңыз:

- ▷ Өшіру үшін әйнектазартқыш ауыстырып қосқышын 0 күйіне жеткенше төмен (1-көрсеткі) басыңыз.
- ▷ Әйнектазартқышты бір рет қосу үшін әйнектазартқыш ауыстырып қосқышын 0 күйінен (1-көрсеткі) төмен басыңыз, сондай-ақ әйнектазартқыш ауыстырып қосқышын 0 немесе 1 күйіне алға итеріңіз (2-көрсеткі).

Жібергеннен кейін әйнектазартқыш ауыстырып қосқышы бастапқы күйге қайтады.

Жаңбыр қарқындылығының датчигі

Жұмыс істеу принципі

Жаңбыр датчигі жаңбырдың қарқындылығына байланысты әйнектазартқыштардың жұмысын автоматты түрде басқарады. Датчик алдыңғы әйнекте, ішкі айнаның алдында орналасқан.

Қауіпсіздік техникасы бойынша нұсқау

ХАБАРЛАМА

Көлік жуу жерлерде жаңбыр датчигі қосұлы болса, әйнектазартқыштар кездейсоқ қозғалысқа келуі мүмкін. Мүлікке зиян келтіру қаупі бар. Көлік жуу жерлеріне келгенде жаңбыр датчигін өшіріңіз.

Жаңбыр датчигін қосу/өшіру

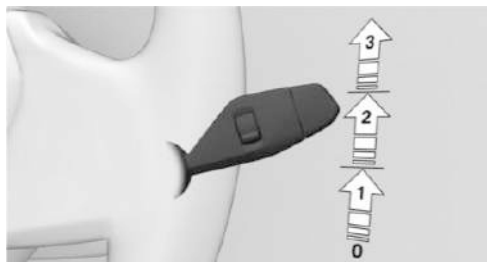

Жаңбыр датчигін бір рет белсендіру үшін әйнектазартқыш ауыстырып қосқышын 0 күйінен жоғары қарай басыңыз (1-көрсеткі).

Әйнекті тазарту процесі басталады. Әйнекті тазарту иінтірегінде жарықдиод жанады.

Аяз болған кезде әйнекті тазарту процесі қосылмайды.

Жаңбыр датчигін өшіру

Жаңбыр датчигін сөндіру үшін әйнектазартқыш ауыстырып қосқышын қайтадан 0 күйіне басыңыз.

Жаңбыр датчигінің сезімталдығын реттеу

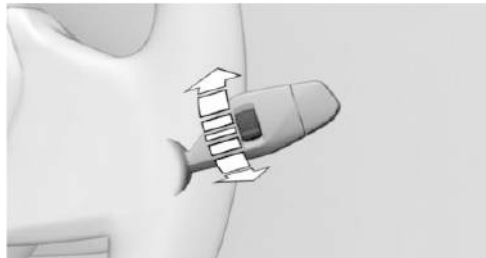

Жаңбыр датчигінің сезімталдығын баптау үшін әйнектазартқыш ауыстырып қосқышындағы бедерлі дөңгелекшені келесідей бұраңыз.

- ▷ Жаңбыр датчигінің сезімталдығын арттыру үшін бедерлі дөңгелекшені жоғары бұраңыз.
- ▷ Жаңбыр датчигінің сезімталдығын төмендету үшін бедерлі дөңгелекшені төмен бұраңыз.

Әйнек жуғыш

Қауіпсіздік техникасы бойынша нұсқаулар

АБАЙЛАҢЫЗ

Төмен температурада жуғыш сұйықтық әйнекте қатып қалып, көрінуді нашарлатуы мүмкін. Апатқа ұшырау, жарақат алу және материалдық зиян келтіру қаупі бар. Әйнек жуғыш сұйықтықтың қатып қалмайтыны нақты белгілі жағдайда ғана әйнекжуғыштарды қолданыңыз. Қажет болса, антифризді қолданыңыз.

⚠ ХАБАРЛАМА

Жуу сұйықтығының бағы бос болса, жуу сорғысы дұрыс жұмыс істемеуі мүмкін. Мүлікке зиян келтіру қаупі бар. Жуу сұйықтығының бағы бос кезде, жуғышты пайдаланбаңыз.

Алдыңғы әйнекті тазалау

Алдыңғы әйнекті тазалау үшін әйнектазартқыш иіңтірегін артқа қарай тартыңыз.

Әйнектазартқыш сұйықтығы әйнектазартқыштар жоғары қарай қозғалған кезде алдыңғы әйнекке тікелей әйнектазартқыш щеткасының алдын бүркіледі.

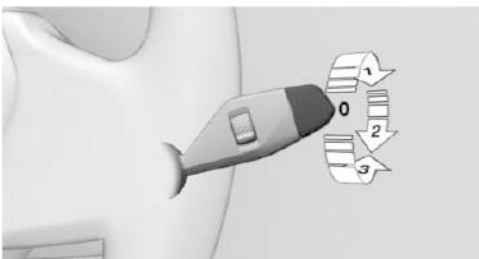
Артқы әйнектазартқыш**Артқы әйнектазартқышты қосу**

Артқы әйнектазартқышты қосу үшін әйнектазартқыш иіңтірегіндегі сыртқы ауыстырып қосқышты жоғары қарай бұраңыз.

Ауыстырып қосқыштың күйі**Функция**

0-күй.	Әйнектазартқыштың бейтарап күйі.
1-күй.	Мерзімді жұмыс режимі. Артқа жүру берілісі қосылған кезде, әйнектазартқыш үздіксіз жұмыс істейді.

Артқы әйнекті тазарту

Артқы әйнекті тазарту үшін әйнектазартқыш иіңтірегіндегі сыртқы әйнектазартқыш ауыстырып қосқышын келесідей жолмен бұраңыз.

- ▷ Бейтарап күйде ажыратқышты төмен бұраңыз (3-көрсеткі). Жіберілгеннен кейін ажыратқыш бейтарап күйге оралады.
- ▷ Үзік жұмыс режимінде ауыстырып қосқышты әрі қарай бұраңыз (2-көрсеткі). Иіңтіректі жібергеннен кейін ол интервалды жұмыс күйіне қайтады.

Әйнек жуғыш ыдыстың ішінде сұйықтық аз болса, функция өшіріледі.

Әйнектазартқыштарды шалқайту күйі**Жұмыс істеу принципі**

Шалқайтылған күйде әйнектазартқыштарды алдыңғы әйнектен алыстатуға болады, бұл, мысалы, әйнектазартқыш щеткаларды ауыстырған кезде немесе суық мезгілде шалқайту үшін маңызды.

Қауіпсіздік техникасы бойынша нұсқаулар

АБАЙЛАҢЫЗ

Егер әйнектазартқыштар шалқайтылған күйде қозғалса, дене бөліктеріңіз қысылып қалуы немесе автокөлік бөлшектеріне зақым келуі мүмкін. Жарақат алу және мүлікке зиян келтіру қаупі бар. Әйнектазартқыштар шалқайтылған күйде тұрғанда автокөліктің өшірілгеніне және ол қосылған кезде әйнектазартқыштар жиылып тұрғанына көз жеткізіңіз.

ХАБАРЛАМА

Егер әйнектазартқыштар қатып қалса, қосылған кезде әйнектазартқыштардың щеткалары үзіліп қалуы мүмкін, ал әйнектазартқыштардың электр қозғалтқышы қызып кетуі мүмкін. Мүлікке зиян келтіру қаупі бар. Әйнектазартқыштарды қоспас бұрын, әйнектердің жібуіне мүмкіндік беріңіз.

Әйнектазартқышты еңкейту

Әйнектазартқыштарды алдыңғы әйнектен алыстату үшін мына қадамдарды орындаңыз.

1. Пайдалануға дайын режимін қосыңыз.
2. Әйнектазартқыштар іс жүзінде тік күйге келіп тоқтағанша әйнектазартқыш ауыстырып қосқышын төмен немесе алға қарай басып тұрыңыз.

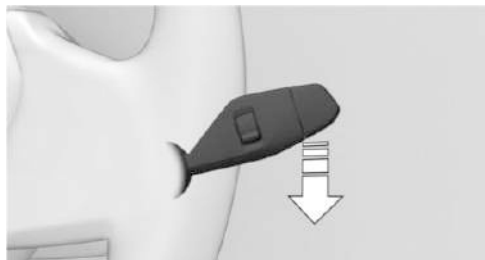

3. Әйнектазартқыштарды алдыңғы әйнектен толығымен алыстатыңыз.



Әйнектазартқышты бастапқы күйіне қайтару

Әйнектазартқыштарды тақау үшін мына қадамдарды орындаңыз.

1. Әйнектазартқыштарды алдыңғы әйнекке толығымен бастырыңыз.
2. Пайдалануға дайын режимін қосыңыз және әйнектазартқыш/әйнекжуғыш ауыстырып қосқышын төмен немесе алға басып тұрыңыз.

Әйнектазартқыштар бейтарап күйге оралып, қайтадан жұмыс істеуге дайын.

Қауіпсіздік

Автокөліктің жабдықталуы

Бұл тарауда белгілі бір автокөлікте болмаса да, модельге байланысты қазір қолжетімді немесе болашақта қолжетімді болатын жинақтама, жүйелер мен функциялардың нұсқалары сипатталған.

Қосымша ақпарат:

Көлік құралының жинақтамасы, 9-бетті қараңыз.

Шолу

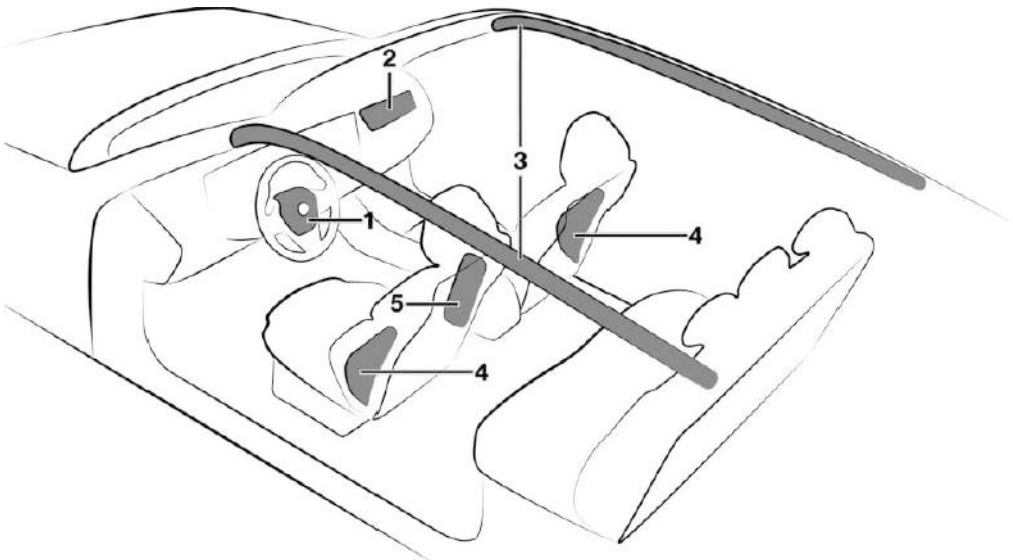

- 1 Алдыңғы ҮҚЖ, жүргізуші
- 2 Алдыңғы ҮҚЖ, жолаушы
- 3 Басқа арналған ҮҚЖ

- 4 Бүйірлік қауіпсіздік жастығы
- 5 Ортаңғы қауіпсіздік жастығы

Алдыңғы үрлемелі қауіпсіздік жастығы

Алдыңғы үрлемелі қауіпсіздік жастығы жүргізушіні және жолаушыны тек қауіпсіздік

белбеулері тиісті деңгейдегі қорғанысты қамтамасыз ете алмайтын алдыңғы бүкіл бетімен бетпе-бет соқтығысу кезінде қорғайды.

Бүйірлік қауіпсіздік жастығы

Бүйірден соққы болған жағдайда бүйірлік қауіпсіздік жастығы дененің кеуде мен жамбас аймағын қорғайды.

Басқа арналған ҮҚЖ

Бүйірден соққы болған жағдайда бүйірлік қауіпсіздік жастығы басты қорғайды.

Ортаңғы қауіпсіздік жастығы

Ортаңғы қауіпсіздік жастығының қолжетімділігі экспорттық нұсқаға байланысты.

Ортаңғы қауіпсіздік жастығы бүйір жақтан соқтығысқан кезде жүргізуші мен алдыңғы жолаушының ықтимал соқтығысуынан бас аймағын қосымша қорғайды.

Қорғаныш әрекеті

Жалпы ережелер

Қауіпсіздік жастықтары ЖКО кез келген факторларында бірдей іске қосыла бермейді. Мысалы, олар мардымсыз апаттар кезінде іске қосылмайды.

Қауіпсіздік жастықтарының оңтайлы қорғаныш әрекеті бойынша нұсқаулар

АБАЙЛАҢЫЗ

Орындықтар дұрыс орналаспаған, қауіпсіздік белбеулері қате тағылған немесе ашылу аймағы бұзылған жағдайда үрлемелі қауіпсіздік жастықтары жүйесі көзделген қорғанысты қамтамасыз ете алмайды және іске қосылған кезде қосымша жарақаттар тудыруы мүмкін. Жарақаттау қауіпі және өмір үшін қауіп бар. Қауіпсіздік жастықтары жүйесінің оңтайлы қорғаныс әрекеті бойынша нұсқауларды орындаңыз.

Үрлемелі қауіпсіздік жастықтары жүйесінің оңтайлы қорғаныс әрекеті үшін мыналарды ескеріңіз:

- ▷ Үрлемелі қауіпсіздік жастықтарына сүйенбеңіз.
- ▷ Қауіпсіздік белдіктерін дұрыс тағыңыз.
- ▷ Рульді әрқашан жиегінен ұстаңыз. Қауіпсіздік жастығы іске қосылған жағдайда қолдарды жарақаттау қауіпін барынша төмендету үшін қолдарыңызды 3 және 9 сағатқа сай қалыпта ұстаңыз.
- ▷ Орындық пен рульді руль дөңгелегін диагонали бойынша қолды ауыстырып ұстауға болатындай етіп реттеңіз. Баптауларды қолдарыңызды ауыстырып ұстаған кезде иығыңыз орындық арқалығына жанасып тұратындай және дененің үстіңгі бөлігінен рульге дейін максималды ықтимал арақашықтық сақталатындай етіп таңдаңыз.
- ▷ Алдыңғы жолаушының аспаптар тақтасына аяғын тигізбестен дұрыс отыруын қадағалаңыз.
- ▷ Жолаушылардың бастарын бүйірлік қауіпсіздік жастығынан жеткілікті қашықтықта ұстауын қадағалаңыз.
- ▷ Қауіпсіздік жастықтары мен адамдардың арасында басқа адамдар, жануарлар немесе заттар болмауы тиіс.
- ▷ Жолаушы жағында аспаптар тақтасын және алдыңғы әйнекті жаппаңыз, яғни жабысқақ жапсырмаларды жапсырмаңыз, қаптарды тартпаңыз және навигациялық құрылғыларға, ұялы телефондарға және т. б. арналған ұстағыштарды орнатпаңыз.
- ▷ Қауіпсіздік жастықтарының қаптамасына жапсырмалар желімдеуге, үстінен жапсырма тартуға немесе олардың түрін басқа кез келген тәсілмен өзгертуге тыйым салынады.
- ▷ Алдыңғы жолаушы жақтағы алдыңғы үрлемелі қауіпсіздік жастығының қаптамасын заттарды сақтауға арналған орын ретінде қолданбаңыз.

- ▶ Қауіпсіздік жастықтары аймағындағы ұсақ заттарға арналған бөліктерді, мысалы, қолғап қорабы немесе орталық шынтақтаянышты жабық ұстаңыз.
- ▶ Алдыңғы орындықтарда тысқаптар мен тысқаптар қолданбаңыз, оларға арнайы тәртіппен кіріктірілген қауіпсіздік жастығы бар орындықтарда қолдануға рұқсат етілмеген басқа заттар қоймаңыз.
- ▶ Орындықтардың арқалықтарына киімдерді, мысалы, күртелерді ілуге тыйым салынады.
- ▶ Жеке компоненттер мен сымдарды өзгертпеңіз. Бұл рульдің, аспаптар тақтасының және орындықтардың қаптамаларына да қатысты.
- ▶ Руль дөңгелегіне ұялы телефон бекітпелері немесе сәндік элементтер сияқты ешқандай заттар бекітпеңіз.
- ▶ Үрмелі қауіпсіздік жастықтары жүйесін шешіп алмаңыз.

Кейбір жағдайларда тіпті барлық нұсқауларды сақтағанның өзінде қауіпсіздік жастықтарымен жанасудың нәтижесінде жарақаттардың толық алдын алу мүмкін емес.

Сезімтал жолаушыларда іске қосылу және үрлену шуылынан қысқа мерзімді, әдетте ұзаққа созылмайтын есту қабілетінің бұзылуы пайда болуы мүмкін.

Қауіпсіздік жастықтарының жұмысқа қабілеттілігі

Қауіпсіздік техникасы бойынша нұсқаулар

АБАЙЛАҢЫЗ

Қауіпсіздік жастықтары жүйесі іске қосылғаннан кейін оның кейбір компоненттері ыстық болуы мүмкін. Жарақат алу қаупі бар. Жүйенің жеке компоненттеріне денеңізді тигізбеңіз.

АБАЙЛАҢЫЗ

Дұрыс пайдаланбау қауіпсіздік жастықтары жүйесінің істен шығуына немесе оның кездейсоқ іске қосылып кетуіне алып келуі мүмкін. Ақау болған кезде қауіпсіздік жастықтары жүйесі апат болған жағдайда дұрыс жұмыс істемеуі мүмкін. Жарақаттау қаупі және өмір үшін қауіп бар. Үрлемелі қауіпсіздік жастықтары жүйесін тексеру және жөндеу немесе бөлшектеу және жою үшін уәкілетті АТҚКС-қа, басқа білікті АТҚКС-қа немесе мамандандырылған ТҚКС-қа хабарласыңыз.

Аспаптар тақтасындағы көрсеткіш



Жүруге дайын режимі іске қосылғанда, аспаптар тақтасындағы үрлемелі қауіпсіздік жастықтары жүйесінің сигнал шамы қысқа уақытқа жанып, үрлемелі қауіпсіздік жастықтары мен қауіпсіздік белдік кергіштерінің бүкіл жүйесінің функционалды түрде дайын екенін білдіреді.

Жұмыс ақауы



Аспаптар тақтасындағы үрмелі қауіпсіздік жастықтары жүйесінің сигнал шамы жүруге дайын режимі іске қосылған кезде жанбайды.

- ▷ Үрмелі қауіпсіздік жастықтарының аспаптар тақтасындағы сигнал шамы тұрақты жанып тұрады.

Мүмкін, үрлемелі қауіпсіздік жастықтары жүйесі немесе қауіпсіздік белбеуінің кергіші жұмыс істемейді. Автокөлікті тексеру үшін уәкілетті АТҚКС-қа, басқа білікті АТҚКС-қа немесе мамандандырылған ТҚКС-қа хабарласыңыз.

Алдыңғы орындықтардың күйін өзгерту

Орындық баптауының дәлдігін сақтау үшін басқару дисплейінде тиісті хабарлама пайда болған кезде электр алдыңғы орындықтарды калибрлеңіз.

Қосымша ақпарат:

Орындықтар, [114](#)-бетті қараңыз.

Алдыңғы жолаушыға арналған үрлемелі алдыңғы қауіпсіздік жастығын өшіру

Жұмыс істеу принципі

Алдыңғы жолаушы орындығында артқа қаратылған бала бекіту жүйесін пайдаланған кезде, алдыңғы жолаушының қауіпсіздік жастығын басқару дисплейіндегі iDrive көмегімен ажыратуға болады. Алдыңғы жолаушының қауіпсіздік жастығын өшіріп, қайта қосуға болады. Төбедегі бақылау шамы функцияның күйін көрсетеді.

Баланың белгілі бір жасына және бойына қандай бала орындығы сәйкес келетініне қатысты үкімет ережелері елге байланысты әртүрлі болады. Жергілікті мемлекеттік ережелерді ескеру қажет.

Алдыңғы жолаушының қауіпсіздік жастығын ажырату мүмкіндігі жинақтамаға немесе экспорттық нұсқаға байланысты.

Жұмыс істеу үшін қажетті шарттар

Алдыңғы жолаушының қауіпсіздік жастығын өшіру және іске қосу үшін келесі шарттарды орындау қажет:

- ▷ Жүруге дайын режимі өшірілді.
- ▷ Жұмысқа дайын күйі қосулды.
- ▷ Автокөлік кілті автокөліктің ішінде тұр.

Алдыңғы жолаушыға арналған үрлемелі алдыңғы қауіпсіздік жастығын өшіру

Алдыңғы жолаушының қауіпсіздік жастығын мынадай жолмен сөндіруге болады:

1. Келесі мәзірге өтіңіз: «Приложения» (Қолданбалар) мәзірі/«Все» (Бәрі)/«Под. пер. пасс.» (Алдыңғы жолаушының қауіпсіздік жастығы)/«PASSENGER AIR BAG OFF».
2. Төбедегі бақылау шамының көрсеткіштері негізінде алдыңғы жолаушының қауіпсіздік жастығы функциясының күйін тексеріңіз және ақпаратты растаңыз.

Алдыңғы жолаушының үрлемелі қауіпсіздік жастығы ажыратылған. Жүргізушінің ҮҚЖ бұрынғыша белсенді.

Алдыңғы жолаушының орындығынан артқа қаратылған бала бекіту жүйесін алып тастағаннан кейін, апат болған жағдайда жұмыс істеуі үшін алдыңғы жолаушының үрлемелі қауіпсіздік жастығын қайта қосыңыз.

Алдыңғы жолаушыға арналған үрлемелі алдыңғы қауіпсіздік жастығын қосу

Алдыңғы жолаушының қауіпсіздік жастығын мынадай жолмен белсендіруге болады:

1. Келесі мәзірге өтіңіз: «Приложения» (Қолданбалар) мәзірі/«Все» (Бәрі)/«Под. пер. пасс.» (Алдыңғы жолаушының қауіпсіздік жастығы)/«PASSENGER AIR BAG ON».
2. Төбедегі бақылау шамының көрсеткіштері негізінде алдыңғы жолаушының қауіпсіздік жастығы функциясының күйін тексеріңіз және ақпаратты растаңыз.

Алдыңғы жолаушының қауіпсіздік жастығы қайта белсендіріледі және тиісті жағдайларда қосыла алады.

Алдыңғы жолаушының ҮҚЖ бақылау шамы

Төбедегі алдыңғы жолаушының үрлемелі қауіпсіздік жастығының бақылау шамы осы қауіпсіздік жастығы функциясының күйін көрсетеді.

Пайдалануға дайын режимін қосқаннан кейін бақылау шамы қысқа уақытқа жанады және қауіпсіздік жастығының қосылғанын не қосылмағанын көрсетеді.

Индикация	Функция
	Алдыңғы жолаушының үрлемелі қауіпсіздік жастығы іске қосылған кезде, бақылау шамы шамамен 1 минут жанып, содан кейін сөнеді.
	Алдыңғы жолаушының үрлемелі қауіпсіздік жастығы ажыратылғанда, бақылау шамы үздіксіз жанып тұрады.

Алдыңғы орындықтағы жолаушымен бірге жол жүрмес бұрын және сапар кезінде төбедегі бақылау шамының күйін тексеріңіз.

Жаяу жүргіншілерді белсенді қорғау

Жұмыс істеу принципі

Автокөліктің алдыңғы бөлігі жаяу жүргіншімен соқтығысқанда жаяу жүргіншілерді белсенді қорғау жүйесі қосулы кезде капоттың қақпағы сәл көтеріледі. Іске қосылған жаяу жүргіншілерді қорғау жүйесі әрі қарай бастың соғылуына капот қақпағының астында қосымша деформациялану кеңістігін жасайды.

Жалпы ережелер

Анықтау үшін бамперде орналасқан датчиктер қолданылады.

Жүйенің газбен толтырылған амортизаторларын белгілі бір уақыт аралығында ғана қолдануға рұқсат етіледі. Техникалық қызмет көрсету кезінде газбен толтырылған амортизаторларды тексеріп, қажет болған жағдайда ауыстырыңыз.

Қауіпсіздік техникасы бойынша нұсқаулар

АБАЙЛАҢЫЗ

Капот қақпағының ілмектері мен құлыптарының жеке компоненттеріне жанасқан кезде жүйе абайсызда іске қосылып кетуі мүмкін. Жарақат алу және мүлікке зиян келтіру қаупі бар. Капоттың ілмектері мен құлыптарының жеке компоненттеріне тиіменіз.

АБАЙЛАҢЫЗ

Жаяу жүргіншілерді қорғау жүйесінің конструкциясына енгізлетін өзгертулер жаяу жүргіншілерді қорғау жүйесінің істен шығуына, ақауына немесе абайсызда іске қосылып кетуіне алып келуі мүмкін. Жарақаттау қаупі және өмір үшін қауіп бар. Жаяу жүргіншілерді қорғау жүйесінің конструкциясына, оның жеке компоненттері мен электр сымдарына өзгертулер енгізбеңіз. Жүйені бөлшектемеңіз.

АБАЙЛАҢЫЗ

Біліксіз пайдалану жүйенің істен шығуына немесе оның кездейсоқ іске қосылып кетуіне алып келуі мүмкін. Ақау болған жағдайда жүйенің апат кезінде дұрыс жұмыс істемеу қаупі туындайды. Жарақаттау қаупі және өмір үшін қауіп бар. Жүйені тексеру және жөндеу немесе бөлшектеу және жою үшін уәкілетті АТҚКС-қа, басқа білікті АТҚКС-қа немесе мамандандырылған ТҚКС-қа хабарласыңыз.

АБАЙЛАҢЫЗ

Іске қосылғаннан немесе зақымдалғаннан кейін жүйенің функционалдық мүмкіндіктері шектеулі немесе бұдан әрі қамтамасыз етілмейді. Жарақаттау қаупі және өмір үшін қауіп бар.

Іске қосылғаннан кейін немесе жүйе зақымдалған болса, оны тексеру және ауыстыру үшін уәкілетті АТҚКС-қа, басқа білікті АТҚКС-қа немесе мамандандырылған ТҚКС-қа хабарласыңыз.

ХАБАРЛАМА

Жаяу жүргіншілерді белсенді қорғау жүйесі іске қосылған капот қақпағын ашқан кезде капоттың қақпағы немесе жаяу жүргіншілерді белсенді қорғау жүйесі зақымдалуы мүмкін. Мүлікке зиян келтіру қаупі бар. Автоматтық диагностика жүйесінің хабарламасы көрсетілгеннен кейін капоттың қақпағын ашаңыз. Тексеру үшін уәкілетті АТҚКС-қа, басқа білікті АТҚКС-қа немесе мамандандырылған ТҚКС-қа хабарласыңыз.

Индикация



Жаяу жүргіншілерді белсенді қорғау іске қосылған кезде автокөлік параметрлерін бақылау жүйесінің хабарламасы көрсетіледі.

Орташа жылдамдықпен жүре отырып, жүйені тексеру және жөндеу үшін дереу уәкілетті АТҚКС-қа, басқа білікті АТҚКС-қа немесе мамандандырылған АТҚКС-қа барыңыз.

Жүйе жұмысының физикалық шектері

Жаяу жүргіншілерді белсенді қорғау белгілі бір жылдамдық диапазонында, шамамен 55 км/сағ дейін жұмыс істейді.

Қауіпсіздік мақсатында сирек жағдайда жүйе тіпті жаяу жүргіншімен соқтығысуды болдырмау айқын мүмкін емес кезде де іске қосылуы мүмкін, мысалы, келесі жағдайларда:

- ▷ Заттармен, мысалы, бөшкемен немесе шектегіш бағанмен соқтығысқан кезде.
- ▷ Жануармен соқтығысқан кезде.
- ▷ Таспен тиген кезде.
- ▷ Омбы қарға кіріп кеткен кезде.

Жұмыс ақауы

Жаяу жүргіншілерді белсенді қорғау сәтсіз болған кезде әртүрлі хабарламалар көрсетіледі.



Автокөлік параметрлерін бақылау жүйесінің таңбасы мен хабарламасы көрсетіледі.

Орташа жылдамдықпен жүре отырып, жүйені тексеру және жөндеу үшін дереу уәкілетті АТҚКС-қа, басқа білікті АТҚКС-қа немесе мамандандырылған АТҚКС-қа барыңыз.

Жаяу жүргіншілерді акустикалық қорғау жүйесі

Жұмыс істеу принципі

Жинақтама мен экспорттық нұсқаға байланысты электржетегі немесе қосымша электр тарту функциясымен жабдықталған жетегі бар автокөліктердегі жаяу жүргіншілерді акустикалық қорғау тұрақты қозғалыс шуылын жасап шығарады.

Динамиктер арқылы шу жан-жаққа естіледі. Осының арқасында автокөлік жаяу жүргіншілер мен велосипедшілер сияқты басқа жол қозғалысына қатысушыларға жақсырақ байқалады.

Жұмыс істеу үшін қажетті шарттар

Жаяу жүргіншілерді акустикалық қорғау жүйесі келесі жағдайларда қозғалыс шуылын жасап шығарады:

- ▷ Егер жүруге дайын күйі қосылған қозғалыссыз тұрған автокөлікте селектор тұтқасы Р күйінен ауыстырылса.
- ▷ Электр қозғалтқышымен қозғалған кезде шамамен 30 км/сағ. дейін

Жұмыс ақауы

Жаяу жүргіншілерді акустикалық қорғау жүйесі істемей қалған жағдайда маневр жасау кезінде жоғары мұқияттықпен әрекет ету қажет.

Автокөлік параметрлерін бақылау жүйесінің хабары көрсетіледі.

Жүйе қайта істен шыққан жағдайда тексеру үшін уәкілетті АТҚКС-қа, басқа білікті АТҚКС-қа немесе мамандандырылған АТҚКС-қа хабарласыңыз.

Соқтығысу туралы ескерту жүйелері

Жұмыс істеу принципі

Интеллектуалды қауіпсіздік жүйелері соқтығысудың алдын алуға көмектеседі. Ол үшін автокөліктің айналасы әртүрлі датчиктермен бақыланады.

Жинақтамаға байланысты әртүрлі қауіпсіздік және ескерту жүйелері бар:

- ▷ Тежелу функциясы бар басып кету қауіп туралы ескерту жүйесі, **205**-бетті қараңыз.
- ▷ Шығу кезінде ескерту, **217**-бетті қараңыз.
- ▷ Жол сызығын бақылау жүйесі, **219**-бетті қараңыз.
- ▷ Жолақты ауыстыру туралы ескерту жүйесі, **224**-бетті қараңыз.
- ▷ Бүйірден соқтығысу туралы ескерту, **228**-бетті қараңыз.
- ▷ Арттан соққы тиюдің алдын алу жүйесі, **230**-бетті қараңыз.
- ▷ Қозғалыс басымдығы туралы ескерту, **231**-бетті қараңыз.
- ▷ Дұрыс қозғалмау туралы ескерту, **234**-бетті қараңыз.
- ▷ Апаттық аялдау көмекшісі, **235**-бетті қараңыз.

Интеллектуалды қауіпсіздік жүйелерін басқару дисплейінде іске қосуға немесе өшіруге болады. Ескерту сәттері сияқты кейбір мүмкіндіктерді баптауға болады.

Қауіпсіздік техникасы бойынша нұсқаулар

АБАЙЛАҢЫЗ

Жүйе жүргізушіні жол жағдайын дұрыс бағалау үшін жеке жауапкершіліктен босатпайды. Жүйелік шектеулерге байланысты жүйе жүргізушінің қатысуынсыз кейбір жол жағдайларына дұрыс жауап бере алмайды. Апатқа ұшырау, жарақат алу және материалдық зиян келтіру қауіпі бар. Көлік жүргізу тәсілін жолдағы жағдайға бейімдеңіз. Жолдағы жағдайды қадағалаңыз, әрдайым рульге және тежеуге дайын болыңыз, тиісті жағдайларда белсенді әрекет етіңіз.

АБАЙЛАҢЫЗ

Индикация мен ескертулер жүргізушіні жеке жауапкершіліктен босатпайды. Жүйелік шектеулерге байланысты жүйе ескертулері мен реакциялар берілмеуі, іркіліп, бұрыс немесе орынсыз берілуі мүмкін. Апатқа ұшырау, жарақат алу және материалдық зиян келтіру қауіпі бар. Көлік жүргізу тәсілін жолдағы жағдайға бейімдеңіз. Жол жағдайын қадағалаңыз және тиісті жағдайларда дереу әрекет етіңіз

Датчиктер

Жинақтамаға байланысты интеллектуалды қауіпсіздік жүйелері келесі датчиктермен басқарылады.

- ▷ Алдыңғы әйнектің артындағы камера.
- ▷ Алдыңғы радар датчигі.
- ▷ Бүйір жақтағы, алдыңғы жақтағы радар датчиктері.
- ▷ Бүйір жақтағы, арт жақтағы радар датчиктері.

Қосымша ақпарат:

Автокөлік датчиктері, **40**-бетті қараңыз.

Интеллектуалды қауіпсіздік жүйелерін қосу/өшіру/баптау

1. Интеллектуалды қауіпсіздік жүйелерін іске қосу, өшіру немесе баптау үшін келесі мәзірге өтіңіз: «Приложения» (Қолданбалар) мәзірі/«Автомобиль» (Автокөлік)/«Настройки вождения» (Жүргізу баптаулары)/«Система пом. водителю» (Жүргізушіге көмек көрсету жүйесі)/«Безопасность и предупреждения» (Қауіпсіздік және ескертулер).
2. Қажетті баптауларды таңдаңыз.

Экспорттық нұсқаға байланысты интеллектуалды қауіпсіздіктің кейбір жүйелері әрбір жолы қозғалыс басталғаннан кейін автоматты түрде іске қосылады.

Баптауларды қалпына келтіру

Соқтығысу туралы ескерту жүйелерінің баптауларын автокөліктің жеткізілу кезіндегі күйге дейін қайтаруға болады.

Келесі мәзірге өтіңіз: «Приложения» (Қолданбалар) мәзірі/«Автомобиль» (Автокөлік)/«Настройки вождения» (Жүргізу баптаулары)/«Система пом. водителю» (Жүргізушіге көмек көрсету жүйесі)/«Безопасность и предупреждения» (Қауіпсіздік және ескертулер)/«Сбросить до рекомендуемых настроек» (Ұсынылатын баптауларға дейін арылту).

Жүйе жұмысының физикалық шектері

Қауіпсіздік техникасы бойынша нұсқау

АБАЙЛАҢЫЗ

Жүйелік шектеулерге байланысты жүйе әрекет етпеуі, тым кеш, дұрыс емес немесе негізсіз әрекет етуі мүмкін. Апатқа ұшырау, жарақат алу және материалдық зиян келтіру қаупі бар. Жүйе жұмысының физикалық шектері бойынша нұсқауларды сақтаңыз және қажет болса, белсенді түрде араласыңыз.

Анықтау мүмкіндіктері

Интеллектуалды қауіпсіздік жүйелерінің тану мүмкіндіктері шектеулі.

Жүйе орнатылған датчиктерді тану аймағында орналасқан және жүйе танитын объектілерді ғана ескереді.

Жинақтамаға байланысты аймақты камералар немесе радарлы датчиктер де бақылайды. Сондықтан жүйенің реакциялары қате болуы немесе кешігуі мүмкін.

Датчиктердің жүйелік шектеулері

Интеллектуалды қауіпсіздік жүйелері датчиктердің белгілі бір жүйелік шектеулеріне байланысты шектеулермен жұмыс істей алады.

Қосымша ақпарат:

Автокөлік датчиктері, [40-бетті](#) қараңыз.

Тежеу функциясы бар соқтығысу туралы ескерту жүйесі

Жұмыс істеу принципі

Тежеу функциясы бар соғылу туралы ескерту жүйесі белгілі бір жылдамдық диапазонында ЖКО болдырмауға көмектеседі. Ол үшін автокөліктің айналасы әртүрлі датчиктермен бақыланады.

Егер апаттан құтылу мүмкін болмаса, жүйе оның салдарының ауырлығын азайта алады. Жүйе ықтимал соқтығысу қаупі туралы ескертеді және қажет болса, өз бетінше тежейді. Тежеу механизміне автоматты түрде әсер етуді қолмен, мысалы, рульді белсенді түрде қозғалту арқылы тоқтатуға болады.

Жинақтамаға байланысты бетпе-бет соқтығысу туралы ескерту келесі функцияларды қамтиды:

- ▷ Соғылу жағдайларында ескерту функциясы, [209-бетті](#) қараңыз.
- ▷ Қарсы қозғалыс кезіндегі ескерту функциясы, [210-бетті](#) қараңыз.
- ▷ Қарсы қозғалысы бар жолға бұрылған жағдайда ескерту функциясы, [212-бетті](#) қараңыз.
- ▷ Адамдардың болуы туралы ескерту функциясы, [213-бетті](#) қараңыз.

- ▷ Жол қиылыстарында ескерту функциясы, 214-бетті қараңыз.
- ▷ Кедергілерді айналып өту жүйесі, 216-бетті қараңыз.

Бетпе-бет соқтығысу туралы ескертуді басқару дисплейінде іске қосуға немесе өшіруге болады. Сонымен қатар ескерту сәтін баптауға болады. Анықталған соқтығыс қаупіне байланысты аспаптар тақтасында әртүрлі бақылау және сигнал шамдары көрсетіледі.

Қауіпсіздік техникасы бойынша нұсқаулар

АБАЙЛАҢЫЗ

Жүйе жүргізушіні жол жағдайын дұрыс бағалау үшін жеке жауапкершіліктен босатпайды. Жүйелік шектеулерге байланысты жүйе жүргізушінің қатысуынсыз кейбір жол жағдайларына дұрыс жауап бере алмайды. Апатқа ұшырау, жарақат алу және материалдық зиян келтіру қаупі бар. Көлік жүргізу тәсілін жолдағы жағдайға бейімдеңіз. Жолдағы жағдайды қадағалаңыз, әрдайым рульге және тежеуге дайын болыңыз, тиісті жағдайларда белсенді әрекет етіңіз.

АБАЙЛАҢЫЗ

Индикация мен ескертулер жүргізушіні жеке жауапкершіліктен босатпайды. Жүйелік шектеулерге байланысты жүйе ескертулері мен реакциялар берілмеуі, іркіліп, бұрыс немесе орынсыз берілуі мүмкін. Апатқа ұшырау, жарақат алу және материалдық зиян келтіру қаупі бар. Көлік жүргізу тәсілін жолдағы жағдайға бейімдеңіз. Жол жағдайын қадағалаңыз және тиісті жағдайларда дереу әрекет етіңіз.

Датчиктер

Жинақтамаға байланысты бетпе-бет соқтығысу туралы ескерту функциясы мына датчиктермен бақыланады.

- ▷ Алдыңғы әйнектің артындағы камера.
- ▷ Алдыңғы радар датчигі.
- ▷ Бүйір жақтағы, алдыңғы жақтағы радар датчиктері.

Қосымша ақпарат:

Автокөлік датчиктері, 40-бетті қараңыз.

Жылдамдық диапазоны

Бетпе-бет соқтығысу туралы ескерту шамамен 5 км/сағ жылдамдықтан бастап соқтығыс болу мүмкіндігі туралы сигнал береді.

Шамамен 250 км/сағ шамасынан жоғары жылдамдықта жүйе уақытша өшіріледі.

Кейбір функциялар ертерек іске қосылады.

Егер жылдамдық осы мәннен төмен түсетін болса, жүйе іске қосылады.

Бетпе-бет соқтығысу туралы ескертуді қосу/өшіру

Жүйені автоматты түрде іске қосу

Кейбір экспорттық нұсқаларда бетпе-бет соқтығысу туралы ескерту орыннан қозғалғаннан кейін әр уақытта автоматты түрде іске қосылады.

Жүйені қолмен іске қосу

Бетпе-бет соқтығысу туралы ескерту ескерту сәтін баптаған кезде іске қосылады.

Қосымша ақпарат:

Бетпе-бет соқтығысу туралы ескерту сәтін баптаңыз, [207](#)-бетті қараңыз.

Жүйені қолмен өшіру

Экспорттық нұсқаға байланысты бетпе-бет соқтығысу туралы ескертуді қолмен өшіру үшін жылдамдықты айтарлықтай төмендету немесе автокөлікті тоқтату қажет. Бетпе-бет соқтығысу туралы ескертуді сөндіру iDrive-те орындалады.

Қажет болған жағдайда басқару дисплейінде өшіруді дәйекті түрде растау керек.

Келесі мәзірге өтіңіз: «Приложения» (Қолданбалар) мәзірі/«Автомобиль» (Автокөлік)/«Настройки вождения» (Жүргізу баптаулары)/«Система пом. водителю» (Жүргізушіге көмек көрсету жүйесі)/«Безопасность и предупреждения» (Қауіпсіздік және ескертулер)/«Предупрежд. о лобовом столкн.» (Бетпе-бет соқтығысу туралы ескерту)/«Выключено» (Өшірулі).

Бетпе-бет соқтығысу туралы ескерту сәтін баптау

Бетпе-бет соқтығысу туралы ескерту берілетін ескерту сәтін баптауға болады.

1. Келесі мәзірге өтіңіз: «Приложения» (Қолданбалар) мәзірі/«Автомобиль» (Автокөлік)/«Настройки вождения» (Жүргізу баптаулары)/«Система пом. водителю» (Жүргізушіге көмек көрсету жүйесі)/«Безопасность и предупреждения» (Қауіпсіздік және ескертулер)/«Предупрежд. о лобовом столкн.» (Бетпе-бет соқтығысу туралы ескерту).

2. Қажетті баптауды таңдаңыз.



Ескерту сәтінің белгіленген сезімталдық деңгейі неғұрлым жоғары болса, соғұрлым көбірек ескертулер көрсетіледі. Сондықтан жүйе мерзімінен бұрын немесе негізсіз ескертулер мен реакциялардың көп мөлшерін бере алады.

Жүйе көру мүмкіндігінің нашарлауы орын алғанын не алмағанын тексереді. Жинақтамаға байланысты: жүргізушінің көзқарасының сипаты аспаптар тақтасындағы арнайы Driver Attention Camera камерасының көмегімен есепке алынады. Ескертулердің берілу уақытына көру мүмкіндіктері мен жүргізуші көзқарасының сипаты да әсер етеді.

Аспаптар тақтасындағы көрсеткіш

Аспаптар тақтасында және жинақтамаға байланысты проекциялық дисплейде бетпе-бет соқтығысу туралы ескертудің әртүрлі бақылау және сигнал шамдары көрсетіледі.

Таңба	Мәні
	Жинақтамасына немесе экспорттық нұсқаға байланысты: Функционалдылықтың шектелуі танылады, мысалы, камералардың жүйелік шектеулеріне байланысты немесе жүйе істен шықты. Қозғалысты жалғастыру мүмкін. Қажет болса, автокөлік параметрлерін бақылау жүйесінің хабарламаларынан нұсқауларды орындаңыз. Камералардың жүйелік шектеулері, 40 -бетті қараңыз.
	Жинақтамасына немесе экспорттық нұсқаға байланысты: Жүйе өшірулі.
	Жаяу жүргінші сияқты адаммен соқтығысу қаупі.
	Соқтығысу қаупі бар, мысалы, бір бағытта немесе қарсы бағытта жүріп бара жатқан автокөлікпен.

Таңба	Мәні
	Соқтығысу қаупі бар, мысалы көлденең бағытта оң жақта жүріп бара жатқан автокөлікпен.
	Соқтығысу қаупі бар, мысалы көлденең бағытта сол жақта жүріп бара жатқан автокөлікпен.
	Жалпы соқтығысу қаупі.

Бақылау және сигнал шамдарының көрсетілуі әртүрлі болуы мүмкін, өйткені жүйе қажет болған жағдайда бірнеше объектіні таниды.

Ескерту функциясы

Бетпе-бет соқтығысу туралы ескертудің қауіпті жағдайды түріне байланысты бірнеше ескерту деңгейі бар.

Алдын ала ескерту кезінде қызыл ескерту шамы жанады. Шұғыл ескерту кезінде сигнал шамы қызыл түспен жыпылықтайды және қосымша дыбыс сигналы беріледі.

Жүйе ескерту берген кезде жағдайға сәйкес басқаруды дереу өз қолыңызға алыңыз.

- ▷ Қызыл сигнал шамы жанады:
Қауіпті жағдай анықталды. Жоғары зейінділік қажет.
- ▷ Қызыл сигнал шамы жыпылықтайды:
Соқтығысу қаупі бар. Басқаруды дереу өз қолыңызға алыңыз.
- ▷ Ескертуші дыбыс сигналы беріледі:

Соқтығысу қаупі бар. Басқаруды дереу өз қолыңызға алыңыз.

- ▷ Тежеу механизмiне автоматты түрде әсер ету:

Жабдықталуына және жағдайға байланысты жүйе ықтимал соқтығысу кезінде қосымша тежеу механизмiне автоматты түрде әсер етуі мүмкін және қажет болса, тіпті толық тоқтағанға дейін автоматты түрде тежеуі мүмкін.

Тежегіш педалін жылдам және қатты басқанда, автокөліктің максималды тежеу күші қолданылады.

Тежеу механизмiне автоматты түрде әсер ету

Соқтығысу қаупі болған жағдайда бетпе-бет соқтығысу туралы ескерту қажет болса, тежеу механизмiне автоматты түрде әсер ету функциясымен көмектеседі.

Төмен жылдамдықта автокөлік қозғалыссыз күйге дейін тежеле алады.

Тежеу механизмiне әсер ету акселератор педалін күрт басу, тежегіш педалін жіберу немесе рульмен белсенді қимыл жасау арқылы үзіледі.

Жабдықталуына және жағдайға байланысты тежеу механизмiне әсер ету шамамен 250 км/сағ дейінгі жылдамдықта орын алады.

210 км/сағ шамасынан жоғары жылдамдықта тежеу механизмiне қысқа әсер ету орын алады.

Жүйе жұмысының физикалық шектері

Қауіпсіздік техникасы бойынша нұсқау

АБАЙЛАҢЫЗ

Жүйелік шектеулерге байланысты жүйе әрекет етпеуі, тым кеш, дұрыс емес немесе негізсіз әрекет етуі мүмкін. Апатқа ұшырау, жарақат алу және материалдық зиян келтіру қаупі бар. Жүйе жұмысының физикалық шектері бойынша нұсқауларды сақтаңыз және қажет болса, белсенді түрде араласыңыз.

Анықтау мүмкіндіктері

Бетпе-бет соқтығысу туралы ескертуді тану мүмкіндігі шектеулі.

Жүйе орнатылған датчиктерді тану аймағында орналасқан және жүйе танитын объектілерді ғана ескереді.

Жинақтамаға байланысты аймақты камералар немесе радарлы датчиктер де бақылайды. Сондықтан жүйенің реакциялары қате болуы немесе кешігуі мүмкін.

Датчиктердің жүйелік шектеулері

Бетпе-бет соқтығысу туралы ескерту датчиктердің белгілі бір жүйелік шектеулеріне байланысты шектеулермен жұмыс істей алады.

Қосымша ақпарат:

Автокөлік датчиктері, 40-бетті қараңыз.

Функциялық шектеулер

Бетпе-бет соқтығысу туралы ескерту, мысалы, келесі жағдайларда шектелуі мүмкін:

- ▷ Тар бұрылыстарда.
- ▷ Қозғалыс тұрақтылығын басқару жүйесі шектеген жағдайда.
- ▷ Старт/Стоп түймесінің көмегімен жүруге дайын режимін қосқаннан кейін 10 секундқа дейін.

Бұдан бөлек қозғалтқышты буксир арқылы іске қосу немесе тіркеп сүйрету кезінде бетпе-бет соқтығысу туралы ескерту жүйесін пайдаланбаңыз.

Соғылу жағдайында ескерту функциясы

Жұмыс істеу принципі

Соғылу жағдайларында ескерту функциясы аспаптар тақтасында сигнал шамы арқылы соқтығысудың ықтимал қаупі туралы ескертеді және қажет болған жағдайда автоматты түрде тежейді. Тежеу механизміне автоматты түрде әсер етуді қолмен, мысалы, рульді белсенді түрде қозғалту арқылы тоқтатуға болады.

Егер апаттан құтылу мүмкін болмаса, жүйе соқтығысу жылдамдығын азайтуға көмектеседі.

Ескертулердің пайда болу уақыты ағымдағы жол жағдайына байланысты әртүрлі болуы мүмкін.

Жеке динамикалық қасиеттер жүйенің реакцияларында ескеріледі. Белсенді жүргізу әдісі танылғанда ескерту және тежегіш механизміне әсер ету жиі басталмайды.

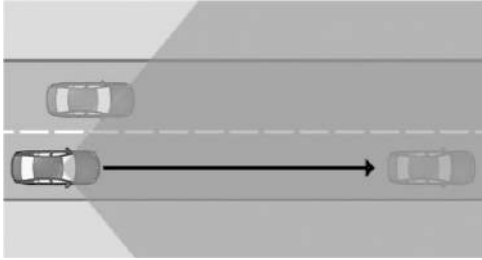

Датчиктер анықтау аймағында жолдағы жағдайды тіркейді.

Қауіпсіздік техникасы бойынша нұсқаулар



«Бетпе-бет соқтығысу туралы ескерту» тарауындағы қауіпсіздік техникасы бойынша нұсқауларды сақтаңыз.

Жылдамдық диапазоны

Соғылу жағдайларында ескерту функциясы автокөліктің өзіндік жылдамдығы шамамен 5 км/сағ жоғары болғанда белсенді болады.

Аспаптар тақтасындағы көрсеткіш

Автокөлікпен соқтығысу қаупін анықтаған кезде аспаптар тақтасында және жинақтамаға байланысты проекциялық дисплейде сигнал шамы көрсетіледі.

Таңба	Мәні
	Анықталған автокөлікпен соқтығысу туралы ескерту.
	Жалпы соқтығысу қаупі.

Ескерту функциясы

Соғылу жағдайларында ескерту функциясының нақты қауіпті жағдайға байланысты бірнеше деңгейі бар. Жүйе жүргізушіден басқаруға араласуды сұрайды.

Қосымша ақпарат:

Бетпе-бет соқтығысу туралы ескерту, 205-бетті қараңыз.

Жүйе жұмысының физикалық шектері

Жалпы ережелер

«Бетпе-бет соқтығысу туралы ескерту» тарауында көрсетілген жүйенің шектерін ескеріңіз.

Анықтау аймағы

Соғылу жағдайларында ескерту функциясы, мысалы, датчиктерді анықтау аймағындағы келесі объектілерді танымауы немесе кеш тануы мүмкін.

- ▷ Жоғары жылдамдықпен артқы жағынан соғылатын алда баяу келе жатқан автокөлік.
- ▷ Кенеттен сіздің жолағыңызға ауысып немесе күрт тежеліп жатқан автокөліктер.
- ▷ Артқы жағы стандарт емес автокөліктер.

Қарсы келе жатқан көлік болған жағдайда ескерту функциясы

Жұмыс істеу принципі

Қарсы келе жатқан көлік болған жағдайда ескерту функциясы аспаптар тақтасындағы сигнал шамы арқылы қарсы келе жатқан автокөлікпен соқтығысудың ықтимал қаупі туралы ескертеді және қажет болған жағдайда автоматты түрде тежейді. Тежеу механизміне автоматты түрде әсер етуді қолмен, мысалы, рульді белсенді түрде қозғалту арқылы тоқтатуға болады.

Егер апаттан құтылу мүмкін болмаса, жүйе соқтығысу жылдамдығын азайтуға көмектеседі.

Ескертулердің пайда болу уақыты ағымдағы жол жағдайына байланысты әртүрлі болуы мүмкін.

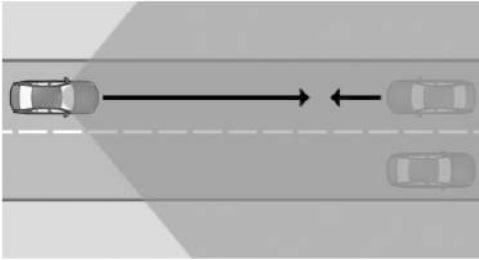

Датчиктер анықтау аймағында жолдағы жағдайды тіркейді.

Қауіпсіздік техникасы бойынша нұсқаулар



«Бетпе-бет соқтығысу туралы ескерту» тарауындағы қауіпсіздік техникасы бойынша нұсқауларды сақтаңыз.

Жылдамдық диапазоны

Қарсы қозғалыс туралы ескерту функциясы автокөліктің өзіндік жылдамдығы шамамен 5 км/сағ жоғары болғанда белсенді болады.

Аспаптар тақтасындағы көрсеткіш

Автокөлікпен соқтығысу қаупін анықтаған кезде аспаптар тақтасында және жинақтамаға байланысты проекциялық дисплейде сигнал шамы көрсетіледі.

Таңба	Мәні
	Автокөлік анықталған жағдайдағы қарсы қозғалып келе жатқан көлік туралы ескерту.
	Жалпы соқтығысу қаупі.

Ескерту функциясы

Қарсы қозғалыс туралы ескерту функциясының нақты қауіпті жағдайға байланысты бірнеше деңгейі бар. Жүйе жүргізушіден басқаруға араласуды сұрайды. Соқтығысу қаупі болған жағдайда тежеу механизміне әсер іске қосылады.

Қосымша ақпарат:

Бетпе-бет соқтығысу туралы ескерту, [205-бетті](#) қараңыз.

Жүйе жұмысының физикалық шектері

Жалпы ережелер

«Бетпе-бет соқтығысу туралы ескерту» тарауында көрсетілген жүйенің шектерін ескеріңіз.

Анықтау аймағы

Қарсы қозғалыс туралы ескерту функциясы, мысалы, датчиктерді анықтау аймағындағы келесі объектілерді танымауы мүмкін.

- ▷ Жылдамдығы өте жоғары қарсы келе жатқан автокөліктер.
- ▷ Алдыңғы жағының түрі әдеттен тыс автокөліктер.

Қарсы қозғалыс жолағы арқылы бұрылған жағдайда ескерту функциясы

Жұмыс істеу принципі

Қарсы қозғалыс жолағы арқылы бұрылған жағдайда ескерту функциясы аспаптар тақтасындағы сигнал шамы арқылы қарсы келе жатқан автокөлікпен соқтығысудың ықтимал қаупі туралы ескертеді және қажет болған жағдайда автоматты түрде тежейді. Тежеу механизміне автоматты түрде әсер етуді қолмен, мысалы, рульді белсенді түрде қозғалту арқылы тоқтатуға болады.

Егер апаттан құтылу мүмкін болмаса, жүйе соқтығысу жылдамдығын азайтуға көмектеседі.

Ескертулердің пайда болу уақыты ағымдағы жол жағдайына байланысты әртүрлі болуы мүмкін.

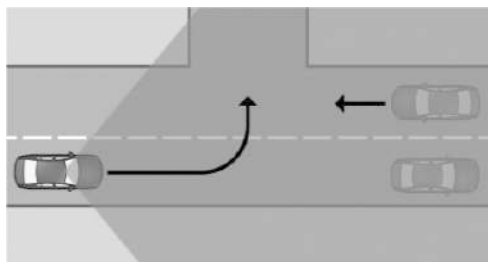

Датчиктер анықтау аймағында жолдағы жағдайды тіркейді.

Қауіпсіздік техникасы бойынша нұсқаулар

«Бетпе-бет соқтығысу туралы ескерту» тарауындағы қауіпсіздік техникасы бойынша нұсқауларды сақтаңыз.



Жылдамдық диапазоны

Бұрылған кездегі ескерту функциясы автокөліктің өзіндік жылдамдығы шамамен 5 км/сағ жоғары болғанда белсенді болады.

Жүйе автокөлік жылдамдығы шамамен 25 км/сағ төмен болғанда әрекет етеді.

Аспаптар тақтасындағы көрсеткіш

Автокөлікпен соқтығысу қаупін анықтаған кезде аспаптар тақтасында және жинақтамаға байланысты проекциялық дисплейде сигнал шамы көрсетіледі.

Таңба	Мәні
	Автокөлік анықталған жағдайдағы қарсы қозғалып келе жатқан көлік туралы ескерту.
	Жалпы соқтығысу қаупі.

Ескерту функциясы

Қарсы қозғалыс жолағы арқылы бұрылған жағдайда ескерту функциясы нақты қауіпті жағдайға байланысты әртүрлі деңгейлерде ескертулер береді. Жүйе жүргізушіден басқаруға араласуды сұрайды.

Қосымша ақпарат:

Бетпе-бет соқтығысу туралы ескерту, 205-бетті қараңыз.

Жүйе жұмысының физикалық шектері

Жалпы ережелер

«Бетпе-бет соқтығысу туралы ескерту» тарауында көрсетілген жүйенің шектерін ескеріңіз.

Анықтау аймағы

Қарсы қозғалыс жолағы арқылы бұрылған жағдайда ескерту функциясы үшін, мысалы, датчиктерді анықтау аймағындағы келесі объектілерді танымауы мүмкін.

- ▷ Жылдамдығы өте жоғары қарсы келе жатқан автокөліктер.
- ▷ Басқа автокөліктермен жабылып тұрған автокөліктер.
- ▷ Алдыңғы жағының түрі әдеттен тыс автокөліктер.

Жаяу жүргіншілер пайда болған жағдайдағы ескерту функциясы

Жұмыс істеу принципі

Жаяу жүргіншілер және велосипедшілер пайда болған жағдайдағы ескерту функциясы аспаптар тақтасындағы сигнал шамы арқылы жаяу жүргіншілермен және велосипедшілермен соқтығысудың ықтимал қаупі туралы ескертеді және қажет болған жағдайда автоматты түрде тежейді. Тежеу механизміне автоматты түрде әсер етуді қолмен, мысалы, рульді белсенді түрде қозғалту арқылы тоқтатуға болады.

Жүйе қалаларға немесе басқа елді мекендерге тән жылдамдық туралы ескертеді.

Егер апаттан құтылу мүмкін болмаса, жүйе соқтығысу жылдамдығын азайтуға көмектеседі.

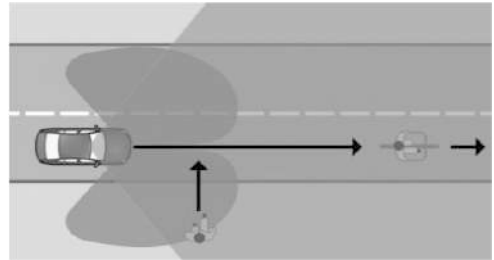

Датчиктер тану аймағындағы түзу жолдағы жағдайды тіркейді.

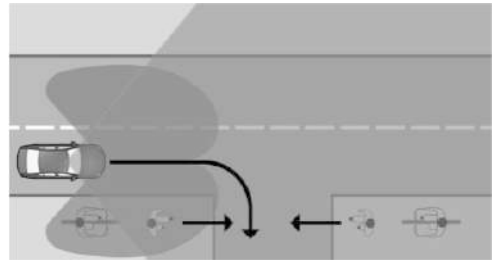

Бұдан бөлек датчиктер бұрылыс кезінде тану аймағындағы жол жағдайын тіркейді.

Қауіпсіздік техникасы бойынша нұсқаулар

«Бетпе-бет соқтығысу туралы ескерту» тарауындағы қауіпсіздік техникасы бойынша нұсқауларды сақтаңыз.

Жылдамдық диапазоны

Жаяу жүргіншілер үшін ескерту функциясы автокөліктің өзіндік жылдамдығы шамамен 5 км/сағ жоғары болғанда белсенді болады.

Жинақтамаға байланысты жүйе автокөлік жылдамдығы шамамен 80 км/сағ төмен болғанда әрекет етеді.

Аспаптар тақтасындағы көрсеткіш

Жаяу жүргіншілермен және велосипедшілермен соқтығысу қаупін анықтаған кезде аспаптар тақтасында және жинақтамаға байланысты проекциялық дисплейде сигнал шамы көрсетіледі.

Таңба Мәні



Жаяу жүргінші сияқты адаммен соқтығысу қаупі.



Жалпы соқтығысу қаупі.

Ескерту функциясы

Жаяу жүргіншілер пайда болған жағдайдағы ескерту функциясының нақты қауіпті жағдайға байланысты бірнеше деңгейі бар. Жүйе жүргізушіден басқаруға араласуды сұрайды.

Қосымша ақпарат:

Бетпе-бет соқтығысу туралы ескерту, 205-бетті қараңыз.

Жүйе жұмысының физикалық шектері

Жалпы ережелер

«Бетпе-бет соқтығысу туралы ескерту» тарауында көрсетілген жүйенің шектерін ескеріңіз.

Анықтау аймағы



Жаяу жүргіншілер пайда болған жағдайдағы ескерту функциясы үшін датчиктерді анықтау аймағы келесі бөліктерден тұрады.

- ▷ Автокөліктің алдындағы аймақ (1-көрсеткі).
- ▷ Алдыңғы бүйір аймақтардағы бүйірлік радар датчиктері бар жинақтамада (2 көрсеткі).

Келесі объектілер анықталмауы мүмкін, мысалы:

- ▷ Ішінара жабылып тұрған жаяу жүргіншілер немесе велосипедшілер.
- ▷ Өздерінің сұлбаларына немесе денесінің қалпына байланысты жаяу жүргінші ретінде анықталмай тұрған жаяу жүргіншілер.
- ▷ Бойы датчиктер тануы үшін тым аласа жаяу жүргіншілер.

Қиылыстарда ескерту функциясы

Жұмыс істеу принципі

Жол қиылыстарында ескерту функциясы аспаптар тақтасындағы сигнал шамы арқылы көлденең қозғалыспен соқтығысудың ықтимал қаупі туралы ескертеді және қажет болған жағдайда автоматты түрде тежейді. Тежеу механизміне автоматты түрде әсер етуді қолмен, мысалы, рульді белсенді түрде қозғалту арқылы тоқтатуға болады.

Жүйе қиылыстар мен түйісулерде қалаларға немесе басқа елді мекендерге тән жылдамдық туралы ескертеді.

Егер апаттан құтылу мүмкін болмаса, жүйе соқтығысу жылдамдығын азайтуға көмектеседі.

Ескертулердің пайда болу уақыты ағымдағы жол жағдайына байланысты әртүрлі болуы мүмкін.

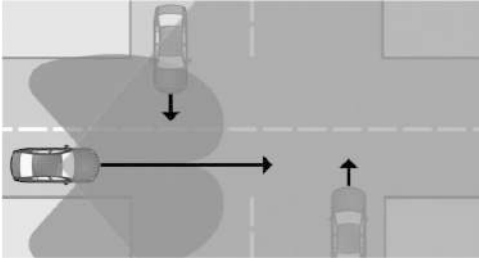

Датчиктер тану аймағында жолдағы жағдайды тіркейді.

Егер датчиктердің анықтау аймағына түсетін болса, жүйе көлденең бағытта жүріп бара жатқан автокөліктерді анықтай алады.

Қауіпсіздік техникасы бойынша нұсқаулар

«Бетпе-бет соқтығысу туралы ескерту» тарауындағы қауіпсіздік техникасы бойынша нұсқауларды сақтаңыз.



Жылдамдық диапазоны

Қиылыстарда ескерту функциясы автокөліктің өзіндік жылдамдығы шамамен 5 км/сағ жоғары болғанда белсенді болады.

Жүйе меншікті жылдамдығы шамамен 80 км/сағ-тан төмен болса, көлденең бағытта жүріп бара жатқан автокөліктерге жауап реакциясын береді.

Аспаптар тақтасындағы көрсеткіш

Автокөлікпен соқтығысу қаупін анықтаған кезде аспаптар тақтасында және жинақтамаға байланысты проекциялық дисплейде сигнал шамы көрсетіледі.

Таңба	Мәні
	Оң жақта көлденең бағытта жүріп бара жатқан автокөлікпен соқтығысу қаупі.
	Сол жақта көлденең бағытта жүріп бара жатқан автокөлікпен соқтығысу қаупі.
	Жалпы соқтығысу қаупі.

Ескерту функциясы

Қиылыстарда ескерту функциясының нақты қауіпті жағдайға байланысты бірнеше деңгейі бар. Жүйе жүргізушіден басқаруға араласуды сұрайды.

Қосымша ақпарат:

Бетпе-бет соқтығысу туралы ескерту, [205-бетті](#) қараңыз.

Жүйе жұмысының физикалық шектері

Жалпы ережелер

«Бетпе-бет соқтығысу туралы ескерту» тарауында көрсетілген жүйенің шектерін ескеріңіз.

Анықтау аймағы

Қиылыстарда ескерту функциясы, мысалы, датчиктерді анықтау аймағындағы келесі объектілерді танымауы мүмкін.

- ▷ Көлденең бағытта жүріп бара жатқан автокөліктер, егер олар, мысалы, ғимараттармен жасырылып тұрса.
- ▷ Бүйір жағының түрі әдеттен тыс автокөліктер.
- ▷ Аса динамикалық жол жағдайларындағы автокөліктер.

Кедергілерді айналып өту жүйесі

Жұмыс істеу принципі

Кедергілерден айналып өту жүйесі жүргізушіге белгілі бір жағдайларда айналып өтуге, мысалы, кенеттен кедергілер немесе жаяу жүргіншілер пайда болған кезде көмектеседі. Жүйе жанынан айналып өту мүмкіндігі болған жағдайда, жүргізушіге көмектеседі.

Танылған бос орын айналып өту үшін пайдаланылады және жүргізуші орындайтын маневр қауіпсіздік талаптарын ескере отырып сақталады.

Жүйе аспаптар тақтасындағы әртүрлі ескерту шамдары арқылы ықтимал соқтығысу қаупі туралы ескертеді.

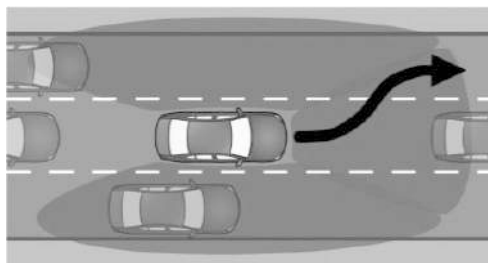

Датчиктер автокөлік алдындағы бос кеңістікті бақылайды және анықтайды. Жинақтамаға байланысты автокөліктің жанындағы аймақтар да бақыланады.

Қауіпсіздік техникасы бойынша нұсқаулар

«Бетпе-бет соқтығысу туралы ескерту» тарауындағы қауіпсіздік техникасы бойынша нұсқауларды сақтаңыз.

Жұмыс істеу үшін қажетті шарттар

Кедергілерді айналып өту жүйесі үшін мынадай шарттар қолданылады:



- ▷ Бетпе-бет соқтығысу туралы ескерту белсенді.
- ▷ Датчиктер автокөлік айналасында жеткілікті бос кеңістікті анықтайды.

Жылдамдық диапазоны

Кедергілерді айналып өту жүйесі жүргізушіні шамамен 30 км/сағ-тан 160 км/сағ-қа дейінгі жылдамдық диапазонында ұстайды.

Аспаптар тақтасындағы көрсеткіш

Автокөлікпен немесе адаммен, мысалы жаяу жүргіншімен соқтығысу қаупін анықтаған кезде аспаптар тақтасында және жинақтамаға байланысты проекциялық дисплейде сигнал шамы көрсетіледі.

Таңба	Мәні
	Автокөлік анықталған кездегі ескерту.
	Жаяу жүргіншімен соқтығысу қаупі.
	Белгісіз кедергімен соқтығысу қаупі.

Айналып өту көмекші функциясы бар ескерту функциясы

Егер автокөлік басқа объектіге жоғары дифференциалды жылдамдықпен жақындаса, онда соқтығысу қаупі тікелей болған кезде ескерту көрсетіледі.

Ескерту жүргізушінің араласуын талап етеді.

Егер соқтығысу қаупі болса, жүйе жүргізушіге айналып өтуге көмектеседі.

Аспаптар тақтасындағы және жабдықталуына байланысты проекциялық дисплейдегі хабарлама айналып өту көмекші функциясы туралы сигнал береді.

Жүйе жұмысының физикалық шектері

Жалпы ережелер

«Бетпе-бет соқтығысу туралы ескерту» тарауында көрсетілген жүйенің шектерін ескеріңіз.

Анықтау аймағы

Кедергілерді айналып өту жүйесі, мысалы, датчиктерді анықтау аймағындағы келесі объектілерді танымауы мүмкін.

- ▷ Жоғары жылдамдықпен артқы жағынан соғылатын алда баяу келе жатқан автокөлік.
- ▷ Кенеттен сідің жолағыңызға ауысып немесе күрт тежеліп жатқан автокөліктер.
- ▷ Артқы жағы стандарт емес автокөліктер.
- ▷ Алда жүріп бара жатқан екі дөңгелекті көлік құралы.
- ▷ Ішінара жабылып тұрған жаяу жүргіншілер немесе велосипедшілер.
- ▷ Өздерінің сұлбаларына немесе денесінің қалпына байланысты жаяу жүргінші ретінде анықталмай тұрған жаяу жүргіншілер.
- ▷ Бойы датчиктер тануы үшін тым аласа жаяу жүргіншілер.

Функционалдықты шектеу

Егер тіркеменің электр жабдығын жалғау розеткасы бос емес болса немесе тіркеме сүйреп жүру режимі іске қосылған болса, мысалы, велосипедтерді тасымалдауға арналған тіркеменен немесе артқы кронштейнмен қозғалу кезінде жүйе сөнеді.

Шығу кезіндегі ескерту

Жұмыс істеу принципі

Шығу кезіндегі ескерту апаттың алдын алуға көмектеседі.

Автокөлікке отырғаннан кейін немесе тұраққа тұрғаннан кейін жүйе белгілі бір уақыт ішінде автокөліктің айналасындағы кеңістікті басқарады. Осылайша жүйе есіктерді ашқан кезде жақындап келе жатқан объектілермен соқтығысу қаупі анықталған кезде жолаушыларға ескерте алады.

Соқтығысудың ықтимал қаупі туралы әртүрлі ескертулер арқылы хабарланады, мысалы, сыртқы айнадағы жыпылықтау және дыбыс сигналы.

Сыртқы айнадағы ескерту шамы бірнеше басымдық деңгейлері бар ескертулер береді.

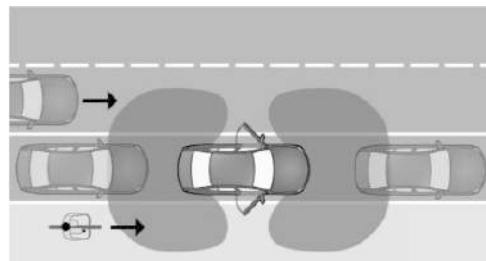

Датчиктер автокөліктің артындағы аймақты бақылайды.

Жинақтамаға байланысты автокөліктің айналасындағы және алдындағы аймақ та бақыланады.

Автокөліктен түсу кезіндегі ескертуді басқару дисплейінде іске қосуға немесе өшіруге болады.

Экспорттық нұсқаға байланысты қосымша ескерту функциясын баптауға болады.

Қауіпсіздік техникасы бойынша нұсқаулар

«Соқтығысу туралы ескерту жүйелері» тарауындағы қауіпсіздік техникасы бойынша нұсқауларды сақтаңыз.

Датчиктер

Шығу кезіндегі ескерту жүйесі келесі датчиктермен бақыланады.

- ▷ Қапталдағы радар датчиктері, артқы.
- ▷ Жинақтамаға байланысты: бүйірдегі, алдыңғы радар датчиктері.

Шығу кезіндегі ескертуді қосу/өшіру

Жүйені автоматты түрде іске қосу

Егер функция соңғы сапар аяқталған кезде іске қосылған болса, шығу кезіндегі ескерту сапар басталғаннан кейін автоматты түрде іске қосылады.

Жүйені қолмен өшіру

1. Шығу кезіндегі ескертуді сөндіру үшін келесі мәзірге өтіңіз: «Приложения» (Қолданбалар) мәзірі / «Автомобиль» (Автокөлік) / «Настройки вождения» (Жүргізу баптаулары) / «Система пом. водителю» (Жүргізушінің көмекші жүйесі) / «Безопасность и предупреждения» (Қауіпсіздік және ескертулер) / «Предупреждение при выходе» (Шығу кезіндегі ескерту).
2. Қажетті баптауды таңдаңыз.

Экспорттық нұсқаға байланысты жүйе әрбір жолы орыннан қозғалғаннан кейін автоматты түрде қосылады.

Шығу кезіндегі ескерту функциясын баптау

1. Шығу кезінде ескерту функциясын баптау үшін келесі мәзірге өтіңіз: «Приложения» (Қолданбалар) мәзірі / «Автомобиль» (Автокөлік) / «Настройки вождения» (Жүргізу баптаулары) / «Система пом. водителю» (Жүргізушінің көмекші жүйесі) / «Безопасность и предупреждения» (Қауіпсіздік және ескертулер) / «Предупреждение при выходе» (Шығу кезінде ескерту).
2. Қажетті баптауды таңдаңыз.

Экспорттық нұсқаға байланысты ескерту функциясын баптау мүмкін емес болуы ықтимал.

Ескерту дыбыс сигналын қосу/өшіру

Шығу кезінде ескертуді қосу немесе өшіру үшін келесі мәзірге өтіңіз: «Приложения» (Қолданбалар) мәзірі / «Автомобиль» (Автокөлік) / «Настройки вождения» (Жүргізу баптаулары) / «Система пом. водителю» (Жүргізушінің көмекші жүйесі) / «Безопасность и предупреждения» (Қауіпсіздік және ескертулер) / «Предупреждение при выходе» (Шығу кезіндегі ескерту) / «Сигнал при опасности» (Қауіп кезіндегі сигнал).

Экспорттық нұсқаға байланысты, ескертуші дыбыс сигналы өшірілмеуі мүмкін.

Индикация

Сыртқы айнадағы сигнал шамы



Сыртқы айнадағы ескерту шамы танылған автокөлікпен соқтығысуы мүмкін екенін ескертеді.

Шашыранды жарық

Жабдықталуына байланысты ескертулер салондағы шашыранды жарықтың көмегімен де көрсетіледі.

Ескерту функциясы

Алдын ала ескерту

Шығу кезіндегі алдын ала ескерту болған жағдайда сыртқы айнадағы сигнал шамы жанады. Жинақтамаға байланысты шашыранды жарық қосымша жыпылықтайды.

Есіктердің ашылу аймағында объект анықталды. Жоғары зейінділік қажет.

Шұғыл ескерту

Шығу кезіндегі шұғыл ескерту болған жағдайда сыртқы айнадағы сигнал шамы жыпылықтайды және жинақтамаға байланысты шашыранды жарық іске қосылады. Қосымша дыбыс сигналы естіледі.

Есікті ашқан жағдайда соқтығысу қаупі бар.

Жүйе жұмысының физикалық шектері

Жалпы ережелер

«Соқтығысу туралы ескерту жүйелері» тарауында көрсетілген жүйенің шектерін ескеріңіз.

Анықтау аймағы

Шығу кезіндегі ескерту, мысалы, датчиктерді анықтау аймағындағы келесі объектілерді танымауы мүмкін.

- ▷ Толық немесе ішінара жабылған объектілер.
- ▷ Жылжымайтын немесе баяу жылжып бара жатқан объектілер.
- ▷ Жаяу жүргіншілер.

Функциялық шектеулер

Шығу кезіндегі ескерту, мысалы, келесі жағдайларда шектелуі мүмкін:

- ▷ Жақындап келе жатқан автокөліктің тым жоғары немесе тым төмен жылдамдығы.
- ▷ Бұрылыстарда.
- ▷ Толық немесе ішінара жабылған объектілер.

Белсенді түрде кері қайтаратын белгілеу сызықтарын қадағалау жүйесі

Жұмыс істеу принципі

Егер автокөлік жол төсемінен немесе қозғалыс жолағынан шығып кетпекші болса, жолаққа белсенді түрде қайтаратын жол сызбасын бақылау жүйесі ескерту береді.

Қажет болса, автоматты түрде рульді бұру функциясы автокөлікті қозғалыс жолағында ұстап отыруға көмектеседі.

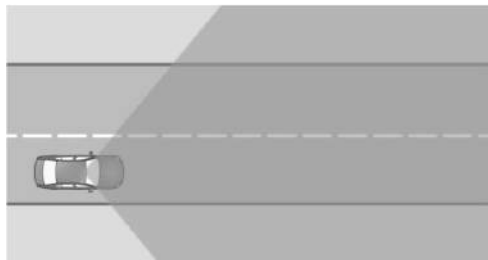

Датчиктер анықтау аймағында жолдағы жағдайды тіркейді.

Белгілеу сызықтарын қадағалау жүйесі басқару дисплейінде белсендіріледі, сөндіріледі немесе бапталарды.

Әртүрлі жүйелік ескерту функциялары жүргізушіге автокөлікті жолақта ұстауға көмектеседі.

Егер қозғалыс жолағынан шықпас бұрын тиісті бұрылыс көрсеткіші қосылса, ескертулер көрсетілмейді.

Қауіпсіздік техникасы бойынша нұсқаулар

АБАЙЛАҢЫЗ

Жүйе жүргізушінің жолдың күйі мен жолдағы жағдайды бағалау жауапкершілігінен босатпайды. Апатқа ұшырау, жарақат алу және материалдық зиян келтіру қаупі бар. Көлік жүргізу тәсілін жолдағы жағдайға бейімдеңіз. Жол жағдайын қадағалаңыз және тиісті жағдайларда дереу әрекет етіңіз. Ескерту берілгенде қажет болмаса, рульді қатты бұру керек емес.

АБАЙЛАҢЫЗ

Индикация мен ескертулер жүргізушіні жеке жауапкершіліктен босатпайды. Жүйелік шектеулерге байланысты жүйе ескертулері мен реакциялар берілмеуі, іркіліп, бұрыс немесе орынсыз берілуі мүмкін. Апатқа ұшырау, жарақат алу және материалдық зиян келтіру қаупі бар. Көлік жүргізу тәсілін жолдағы жағдайға бейімдеңіз. Жол жағдайын қадағалаңыз және тиісті жағдайларда дереу әрекет етіңіз

Жұмыс істеуге қажетті шарт

Жол сызбасын бақылау жүйесі іске қосылған болуы үшін камера қозғалыс жолағының шектеуін тануы керек.

Жылдамдық диапазоны

Жол сызбасын бақылау жүйесі ең төменгі жылдамдықтан бастап іске қосылады. Минималды жылдамдық елге байланысты және басқару дисплейінде көрсетіледі.

Датчиктер

Жол сызбасын бақылау жүйесі жинақтамаға байланысты мына датчиктермен бақыланады.

- ▷ Алдыңғы әйнектің артындағы камера.
- ▷ Алдыңғы радар датчигі.
- ▷ Бүйір жақтағы, алдыңғы жақтағы радар датчиктері.

Жол сызбасын бақылау жүйесін іске қосу/өшіру

Жүйені автоматты түрде іске қосу

Кейбір экспорттық нұсқаларда жол сызбасын бақылау жүйесі орыннан қозғалғаннан кейін әр уақытта автоматты түрде іске қосылады.

Жүйені қолмен іске қосу

Жол сызбасын қадағалай жүйесін таңдалған ескерту баптауы іске қосады.

Қосымша ақпарат:

Жол сызбасын бақылау жүйесін баптау [221](#)-бетті қараңыз.

Жүйені қолмен өшіру

Жинақтамаға және экспорттық нұсқаға байланысты жол сызбасын бақылау жүйесінің өшірілуін басқару дисплейінде дәйекті түрде растау қажет.

Келесі мәзірге өтіңіз: «Приложения» (Қолданбалар) мәзірі/«Автомобиль» (Автокөлік)/«Настройки вождения» (Жүргізу баптаулары)/«Система пом. водителю» (Жүргізушінің көмекші жүйесі)/«Безопасность и предупреждения» (Қауіпсіздік және ескертулер)/«Предупреждение о сходе с полосы» (Жолақтан шығу туралы ескерту)/«Выключено» (Өшірілу).

Сызықтарды қадағалау жүйесін баптау

Жол сызбасын бақылау жүйесінің мәзірінде ескерту берілуі керек жол жағдайының шарттарын баптауға болады.

1. Келесі мәзірге өтіңіз: «Приложения» (Қолданбалар) мәзірі/«Автомобиль» (Автокөлік)/«Настройки вождения» (Жүргізу баптаулары)/«Система пом. водителю» (Жүргізушінің көмекші жүйесі)/«Безопасность и предупреждения» (Қауіпсіздік және ескертулер)/«Предупреждение о сходе с полосы» (Жолақтан шығу туралы ескерту).
2. Қажетті баптауды таңдаңыз.
 - ▶ «Расширенно» (Кеңейтілген түрде)

Егер жүйе автокөліктің қозғалыс жолағынан кеткелі жатқанын немесе жол сызығынан өтіп кеткелі жатқанын анықтағанда, ескерту беріледі. Жүйе рульді қосымша бұру әрекеттерін орындайды.

- ▶ «В опасных ситуациях» (Қауіпті жағдайларда)

Егер жолақтан тыс шығу байқаусызда деп танылса немесе датчиктер қарсы келе жатқан автокөлікті танитын болса, онда жол сызбасын кесіп өту кезінде ескерту беріледі. Рульді қосымша бұру орындалады.

Егер жүйе автокөліктің қозғалыс жолағынан байқаусызда шығып кетуі немесе жол сызбасын кесіп өтуі мүмкін екенін білсе, жол төсемінде үздіксіз сызықтар болған кезде экспорттық нұсқаға байланысты ескерту берілуі мүмкін. Рульді қосымша бұру орындалады.

Рульдің дірілдеу қарқындылығын баптау

1. Руль дөңгелегінің дірілдеу күшін баптау үшін келесі мәзірге өтіңіз: «Приложения» (Қолданбалар) мәзірі/«Автомобиль» (Автокөлік)/«Настройки вождения» (Жүргізу баптаулары)/«Система пом. водителю» (Жүргізушінің көмекші жүйесі)/«Оповещающие сигналы на руле» (Рульдегі хабарлау сигналдары)/«Интенсивность вибрации» (Діріл қарқыны).
2. Қажетті баптауды таңдаңыз.

Баптау соқтығысу туралы ескертетін барлық жүйелер үшін қабылданады.

Экспорттық нұсқаға байланысты: рульдің қосымша бұрылуын іске қосу/өшіру

Экспорттық нұсқаға байланысты жол сызбасын бақылау жүйесіндегі рульдің қосымша бұрылуын іске қосуға немесе өшіруге болады.

Келесі мәзірге өтіңіз: «Приложения» (Қолданбалар) мәзірі/«Автомобиль» (Автокөлік)/«Настройки вождения» (Жүргізу баптаулары)/«Система пом. водителю»

(Жүргізушінің көмекші жүйесі)/«Безопасность и предупреждения» (Қауіпсіздік және ескертулер)/«Предупреждение о сходе с полосы» (Жолақтан шығу туралы ескерту)/«Подруливание» (Рульді қосымша бұру).

Кейбір экспорттық нұсқаларда рульді бұру орыннан қозғалғаннан кейін әркез автоматты түрде қосылады.



Аспаптар тақтасындағы көрсеткіш

Жинақтамаға және экспорттық нұсқаға байланысты аспаптар тақтасында жол сызбасын бақылау жүйесінің әртүрлі ескертулері көрсетіледі.

Таңба	Мәні
	Бақылау шамы жасыл болып жыпылықтайды: жүйе белсенді ескерту береді. Қажет болса, жүйе рульді қосымша бұру әрекеттерін орындайды.

	Сары сигнал шамы жанып тұр: функционалдыңтың шектелуі танылды, мысалы, күн көкжиектен аса жоғары болмағанына байланысты немесе жүйе істен шықты. Қозғалысты жалғастыру мүмкін. Қажет болса, автокөлік параметрлерін бақылау жүйесінің хабарламаларынан нұсқауларды орындаңыз.
--	---

	Сигнал шамы сары болып жыпылықтайды: белсенді ескерту беріледі. Жүйе рульді қосымша бұру әрекеттерін орындамайды.
--	---

Таңба	Мәні
	Сигнал шамы сұр түспен жанып тұр: жүйе өшірілі немесе автоматты түрде өшіріледі, мысалы, DSC OFF режимін іске қосу арқылы.
	
	Сигнал шамы сұр болып жыпылықтайды: белсенді ескерту беріледі. Жүйе рульді қосымша бұру әрекеттерін орындамайды.

Жинақтамаға және экспорттық нұсқаға байланысты жүйе ақпараты аспаптар тақтасындағы Assisted View-те көрсетіледі.

Қосымша ақпарат:

Assisted View, 174-бетті қараңыз.

Ескерту функциясы

Жалпы ережелер

Жағдайға және жылдамдыққа байланысты жол сызбасын бақылау жүйесінің әртүрлі ескерту функциялары іске қосылады:

- ▷ Аспаптар тақтасындағы бақылау және сигнал шамдары.
- ▷ Рульдің дірілі.
- ▷ Рульді қосымша бұру
- ▷ Ескертуші сигнал.

Рульдің дірілі

Қозғалыс жолағынан шыққан және қозғалыс жолағының шекарасы анықталған кезде сәйкес баптауға байланысты Қозғалыс руль дірілдейді.

Қосымша аспаптар тақтасында шам көрсетіледі.

Егер жолақты ауыстырар алдында сәйкес бағыттағы бұрылыс көрсеткіші қосылса, онда ескерту көрсетілмейді.

Подруливание (Рульді қосымша бұру)

Жинақтамаға және экспорттық нұсқаға байланысты: егер автокөліктің өзіндік жылдамдығы шамамен 210 км/сағ дейін болғанда қозғалыс жолағының шекарасы басылса, жол сызбасын бақылау жүйесі дірілге қосымша қажет болса, рульді қосымша белсенді бұру арқылы жауап әрекетін орындайды. Жүйе жүргізушіге автокөлікті жолаққа ұстауға көмектеседі. Рульді қосымша бұруға араласу рульден сезіледі және оны кез келген уақытта қолмен өзгертуге болады.

Белсенді түрде рульді қосымша бұру кезінде аспаптар тақтасында шам көрсетіледі.

Рульді қосымша бұру, мысалы, келесі жағдайларда бұғатталады:

- ▷ Қатты екпіндегенде немесе тежелгенде.
- ▷ Бұрылыс көрсеткіші қосылғанда.
- ▷ Апаттық жарық сигналын беру жүйесі қосулы тұрғанда.
- ▷ Жоғары қозғалыс динамикасы бар жол жағдайларында.
- ▷ Тұрақтылықты динамикалық басқару жүйесі қозғалыс кезінде тұрақтылықты реттеген кезде.
- ▷ Тұрақтылықты динамикалық басқару жүйесін шектеу кезінде.
- ▷ Көлік құралының жүйелері рульді қосымша бұрағаннан кейін бірден.

Ескертудің күшін жою

Жол сызбасын бақылау жүйесі тарапынан ескерту немесе рульді белсенді түрде қосымша бұру, мысалы, келесі жағдайларда үзіледі.

- ▷ Бірнеше секундтан кейін автоматты түрде.
- ▷ Жолаққа қайтып келген кезде.

- ▷ Қатты екпіндегенде немесе тежелгенде.
- ▷ Апаттық жарық сигналын беру жүйесі қосулы тұрғанда.
- ▷ Бұрылыс көрсеткіші қосылғанда.
- ▷ Тұрақтылықты динамикалық басқару жүйесі қозғалыс кезінде тұрақтылықты реттеген кезде.
- ▷ Көлік құралының жүйелері рульді қосымша бұрағаннан кейін бірден.
- ▷ Рульді қолмен қосымша бұрғанда.
- ▷ Жүргізушінің басқа көмекші жүйесі іске қосылғанда.
- ▷ Қозғалыс жолағының шекараларын тану мүмкін емес.
- ▷ Жүйе шектеулеріне жеткен кезде.

Ескертуші дыбыс сигналы

Ескертуші сигнал, егер жүргізуші жол сызбасын бақылау жүйесі үш минут ішінде рульді белсенді түрде қосымша бұруды бірнеше рет орындағаннан кейін автокөлікті өздігінен жүргізбесе, естіледі.

- ▷ Екінші рет рульді қосымша бұру кезінде қысқа ескерту сигналы беріледі.
- ▷ Үшінші рет рульді қосымша бұрудан кейін анағұрлым ұзақ ескерту сигналы беріледі.

Автокөлік параметрлерін бақылау жүйесінің хабарламасы қосымша көрсетіледі.

Ескертуші дыбыс сигналы мен автокөлік параметрлерін бақылау жүйесінің хабарламасы қозғалыс жолақтарымен дәлірек қозғалуды ұсынады.

Жүргізуші рульдік басқаруды өзіне алған кезде ұзаққа созылатын ескерту сигналы үзіледі.

Тіркеме сүйреп жүрген кезде

Егер белгілеу сызығын қадағалау жүйесі белсендірілген күйде тіркеменің электржабдықтарын қосу розеткасы бос емес болса немесе тіркемемен қозғалу режимі белсендірілген болса, (мысалы, тіркеме сүйреп жүрген кезде) рульді қосымша бұру әрекеті орындалмайды.

Артқы бөліктің көтергіш кронштейні қолданылған жағдайда, мысалы, тарту-тіркеу құрылғысына велосипедтер тасымалдауға арналған артқы кронштейн орнатылғанда, егер басқару дисплейінде тіркеме сүйреп жүру белсендірілсе, бұл шектеу жұмыс істемейді.

Қосымша ақпарат:

Тіркемемен немесе артқы бекіту кронштейнімен жүру, [388](#)-бетті қараңыз.

Жүйе жұмысының физикалық шектері

Жалпы ережелер

«Соқтығысу туралы ескерту жүйелері» тарауында көрсетілген жүйенің шектерін ескеріңіз.

Функциялық шектеулер

Жол сызбасын бақылау жүйесі, мысалы, келесі жағдайларда шектеулі болуы мүмкін:

- ▷ Жолақ шекаралары болмаған, тапталып қалған, нашар көрінетін, бір-біріне қосылып кететін немесе бір-бірінен ажырап кететін немесе айқын емес болған жағдайда, мысалы, жөндеу жұмыстарының аймағында.
- ▷ Қар, мұз, лай немесе су басқан қозғалыс жолақтарының шекараларымен.
- ▷ Тар бұрылыстарда немесе тар жол төсемінде.
- ▷ Қозғалыс жолақтарының шекаралары ақ түсті болмаған жағдайда.

- ▷ Қозғалыс жолақтарының шекаралары басқа объектілермен жабылып тұрғанда.
- ▷ Алда жүріп бара жатқан автокөлікке қатты жақындаған кезде.
- ▷ Старт/Стоп түймесінің көмегімен жүруге дайын режимін қосқаннан кейін 10 секундқа дейін.
- ▷ Тұрақтылықты динамикалық басқару жүйесі қозғалыс кезінде тұрақтылықты реттеген кезде.
- ▷ Тұрақтылықты динамикалық басқару жүйесін шектеу кезінде.

Шектеулі түрде жұмыс істеген жағдайда аспаптар тақтасында автокөлік параметрлерін бақылау жүйесінің хабарламасы беріледі. Экспорттық нұсқаға байланысты аспаптар тақтасында қосымша сары сигнал шамы жанып тұрады.

Белсенді түрде кері қайтаратын жолақты ауыстыру туралы ескерту жүйесі

Жұмыс істеу принципі

Белсенді түрде қайтаратын жолақты ауыстыру туралы ескерту жүйесі автокөліктер көзден таса аймақта тұрғанда немесе артқы жақтан көршілес қатарға жақындап келе жатқан кезде анықтайды.

Қажет болса, автоматты түрде рульді бұру функциясы автокөлікті қозғалыс жолағында ұстап отыруға көмектеседі.

Соқтығысу қаупі сыртқы айнадағы сигнал шамы сияқты әртүрлі ескертулер арқылы көрсетіледі.

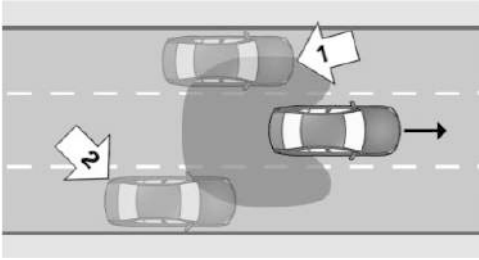

Датчиктер автокөліктің артындағы және оның жанындағы кеңістікті бақылайды.

Жүйе автокөліктер көзден таса аймақта тұрған кезде, 1-көрсеткі, немесе артқы жақтан көршілес қатарға жақындап келе жатқанда, 2-көрсеткі, көрсетеді. Сыртқы айнадағы ескерту шамы күңгірт жарықпен жанады.

Жолақты ауыстырар алдында жүйе жоғарыдағы жағдайларда ескерту береді. Сыртқы айнадағы сигнал шамы жыпылықтайды және руль бапталған қарқындылыққа сәйкес дірілдейді.

Жолақ ауыстыру туралы ескерту жүйесін басқару дисплейінде қосуға, өшіруге және баптауға болады.

Қауіпсіздік техникасы бойынша нұсқаулар

«Соқтығысу туралы ескерту жүйелері» тарауындағы қауіпсіздік техникасы бойынша нұсқауларды сақтаңыз.

Датчиктер

Жолақ ауыстыру туралы ескерту жүйесі келесі датчиктермен бақыланады.

- ▷ Алдыңғы әйнектің артындағы камера.
- ▷ Қапталдағы радар датчиктері, артқы.
- ▷ Жинақтамаға байланысты: бүйірдегі, алдыңғы радар датчиктері.

Жылдамдық диапазоны

Жолақ ауыстыру туралы ескерту жүйесі ең төменгі жылдамдықтан бастап іске қосылады. Минималды жылдамдық нақты елге

байланысты және жолақты ауыстыру туралы ескерту жүйесінің мәзірінде көрсетіледі.

Шамамен 20 км/сағ-қа дейінгі жылдамдықпен бұрылған кезде руль дірілдемейді.

Жүйе шамамен 250 км/сағ жоғары жылдамдықта уақытша өшіріледі.

Шамамен 250 км/сағ шамасынан жоғары жылдамдықта жүйе қайта қосылады.

Жолақты ауыстыру туралы ескерту жүйесін іске қосу/өшіру

1. Жолақты ауыстыру туралы ескерту жүйесін іске қосу немесе өшіру үшін келесі мәзірге өтіңіз: «Приложения» (Қолданбалар) мәзірі/«Автомобиль» (Автокөлік)/«Настройки вождения» (Жүргізу баптаулары)/«Система пом. водителю» (Жүргізушінің көмекші жүйесі)/«Безопасность и предупреждения» (Қауіпсіздік және ескертулер)/«Предупреждение о перестр.» (Жолақты ауыстыру туралы ескерту).

2. Қажетті баптауды таңдаңыз.

Жинақтамаға және экспорттық нұсқаға байланысты жолақты ауыстыру туралы ескерту жүйесі әрбір жолы орыннан қозғалғаннан кейін автоматты түрде қосылады.

Жолақты ауыстыру туралы ескерту жүйесін баптау

1. Жолақты ауыстыру туралы ескерту жүйесін баптау үшін келесі мәзірге өтіңіз: «Приложения» (Қолданбалар) мәзірі/«Автомобиль» (Автокөлік)/«Настройки вождения» (Жүргізу баптаулары)/«Система пом. водителю» (Жүргізушінің көмекші жүйесі)/«Безопасность и предупреждения» (Қауіпсіздік және ескертулер)/«Предупреждение о перестр.» (Жолақты ауыстыру туралы ескерту).

2. Қажетті баптауды таңдаңыз.

Таңдалған баптауға байланысты көп немесе аз ескертулер көрсетілуі мүмкін. Сондықтан

сыни жағдайлар туралы мерзімінен бұрын ескертулердің саны көбеюі мүмкін.

Рульдің дірілдеу қарқындылығын баптау

1. Руль дөңгелегінің дірілдеу күшін баптау үшін келесі мәзірге өтіңіз: «Приложения» (Қолданбалар) мәзірі/«Автомобиль» (Автокөлік)/«Настройки вождения» (Жүргізу баптаулары)/«Система пом. водителю» (Жүргізушінің көмекші жүйесі)/«Оповещающие сигналы на руле» (Рульдегі хабарлау сигналдары)/«Интенсивность вибрации» (Діріл қарқыны).
2. Қажетті баптауды таңдаңыз.

Баптау соқтығысу туралы ескертетін барлық жүйелер үшін қабылданады.

Экспорттық нұсқаға байланысты: рульдің қосымша бұрылуын іске қосу/өшіру

Экспорттық нұсқаға байланысты жолақты ауыстыру туралы ескерту жүйесіндегі рульдің қосымша бұрылуын іске қосуға немесе өшіруге болады.

Келесі мәзірге өтіңіз: «Приложения» (Қолданбалар) мәзірі/«Автомобиль» (Автокөлік)/«Настройки вождения» (Жүргізу баптаулары)/«Система пом. водителю» (Жүргізушінің көмекші жүйесі)/«Безопасность и предупреждения» (Қауіпсіздік және ескертулер)/«Предупреждение о перестр.» (Жолақты ауыстыру туралы ескерту)/«Подруливание» (Рульді қосымша бұру).

Ескерту функциясы

Сыртқы айнадағы сигнал шамы



Сыртқы айнадағы ескерту шамы танылған автокөлікпен соқтығысуы мүмкін екенін ескертеді.

Алдын ала ескерту

Жолақты ауыстыру туралы ескерту жүйесінен алдын ала ескерту болған жағдайда сыртқы айнадағы сигнал шамы автокөліктер көзден таса аймақта болғанда немесе артқы жағына жақындағанда күңгірт жарықпен жанады.

Шұғыл ескерту

Жолақты ауыстыру кезіндегі ескерту жүйесінен шұғыл ескерту болған жағдайда руль қысқа уақыт ішінде дірілдейді. Сыртқы айнадағы ескерту шамы жыпылықтайды.

Төтенше ескерту келесі шарттар орындалған жағдайда беріледі:

- ▶ Күрделі аймақта басқа автокөлік орналасқан.
- ▶ Өз автокөлігіңіз басқа қозғалыс жолағына жақындап келе жатыр.
- ▶ Жүйе баптауларына байланысты, егер бұрылыс көрсеткіші қосылса.

Автокөлік күрделі аймақтан шыққан кезде ескерту тыйылады.

Подруливание (Рульді қосымша бұру)

Экспорттық нұсқаға байланысты: егер автокөліктің өзіндік жылдамдығы 210 км/сағ дейін болғанда рульдің діріліне реакция болмаса және қозғалыс жолағының шекарасы басылса, жолақты ауыстыру туралы ескерту жүйесі қажет болса, рульді белсенді түрде қосымша бұру әрекетін орындайды. Бұл жағдайда рульді қосымша бұру көлікті жолаққа қайтаруға көмектеседі. Рульді қосымша бұруға араласу рульден сезіледі және оны кез келген уақытта қолмен өзгертуге болады.

Рульді қосымша бұру ең төменгі жылдамдықтан басталады. Бұл минималды жылдамдық басқару дисплейінде көрсетіледі.

Тіркеме сүйреп жүрген кезде

Тіркеменің электржабдықтарын қосу розеткасы бос болмаса немесе тіркеме сүйреп жүру режимі іске қосылса, рульді қосымша бұру орындалмайды. Жолақты ауыстыру туралы ескерту жүйесі алдын ала ескерту бермейді.

Жинақтамасына немесе экспорттық нұсқаға байланысты соқтығысу қаупі болған кезде әлі де шұғыл ескерту беріледі.

Ескерту функциясы шектеулермен жұмыс істей алады. Ескертулер кідіріспен көрсетілуі мүмкін немесе мүлдем көрсетілмеуі мүмкін, мысалы жақындап келе жатқан автокөліктің жылдамдығы көлігіңіздің жылдамдығынан әлдеқайда жоғары болса. Бұл қате ескертулердің көбеюіне әкелуі мүмкін. Автокөлік параметрлерін бақылау жүйесінің хабарламасы аспаптар тақтасында пайда болады.

Сигнал шамының жарқ етуі

Жолақты ауыстыру туралы ескерту жүйесін өзін-өзі диагностикалау үшін автокөліктің құлпын ашқан кезде сыртқы айнадағы сигнал шамы аз уақытқа жыпылықтайды.

Жүйе жұмысының физикалық шектері

Жалпы ережелер

«Соқтығысу туралы ескерту жүйелері» тарауында көрсетілген жүйенің шектерін ескеріңіз.

Функциялық шектеулер

Жолақты ауыстыру туралы ескерту жүйесі, мысалы, келесі жағдайларда шектелуі мүмкін:

- ▷ Жақындап келе жатқан автокөліктің жылдамдығы автокөлігіңіздің жылдамдығынан әлдеқайда жоғары.
- ▷ Тар бұрылыстарда немесе тар жол төсемінде.
- ▷ Бампер ластанған, бетіне мұз қатқан немесе, мысалы, жапсырмалармен жабылған.

Экспорттық нұсқаға байланысты: рульді қосымша бұру, мысалы, келесі жағдайларда шектеулі болуы мүмкін:

- ▷ Жолақ шекаралары болмаған, тапталып қалған, нашар көрінетін, бір-біріне қосылып кететін немесе бір-бірінен ажырап кететін немесе айқын емес болған жағдайда, мысалы, жөндеу жұмыстарының аймағында.
- ▷ Қар, мұз, лай немесе су басқан қозғалыс жолақтарының шекараларымен.
- ▷ Қозғалыс жолақтарының шекаралары ақ түсті болмаған жағдайда.
- ▷ Қозғалыс жолақтарының шекаралары басқа объектілермен жабылып тұрғанда.
- ▷ Алда жүріп бара жатқан автокөлікке қатты жақындаған кезде.
- ▷ Камераға теріс әсер етілгенде.
- ▷ Старт/Стоп түймесінің көмегімен жүруге дайын режимін қосқаннан кейін 10 секундқа дейін.

Шектеулі түрде жұмыс істеген жағдайда аспаптар тақтасында автокөлік параметрлерін бақылау жүйесінің хабарламасы беріледі. Экспорттық нұсқаға байланысты аспаптар тақтасында қосымша сары сигнал шамы жанып тұрады.

Егер тіркеменің электр жабдығын жалғау розеткасы бос емес болса немесе тіркеме сүйреп жүру режимі іске қосылған болса, мысалы, велосипедтерді тасымалдауға арналған тіркемемен немесе артқы кронштейнмен қозғалу кезінде жүйе шектеулі түрде жұмыс істеуі немесе мүлдем жұмыс істемеуі мүмкін. Автокөлік параметрлерін бақылау жүйесінің хабарламасы аспаптар тақтасында пайда болады.

Бүйірден соқтығысу туралы ескерту

Жұмыс істеу принципі

Бүйірден соқтығысу туралы ескерту болаын деп тұрған бүйір соққының алдын алуға көмектеседі.

Егер автокөліктің жанында, мысалы, бүйірден соқтығысуы мүмкін басқа автокөлік анықталса, жүйе мұндай соқтығысуды болдырмауға көмектеседі. Жүйе бұл туралы сыртқы айнадағы жыпылықтап тұрған сигнал шамының көмегімен, автокөлік параметрлерін бақылау жүйесінің хабарламасымен және руль дөңгелегінің дірілімен ескертеді.

Қажет болса, жүйе рульді қосымша бұру әрекеттерін орындайды.

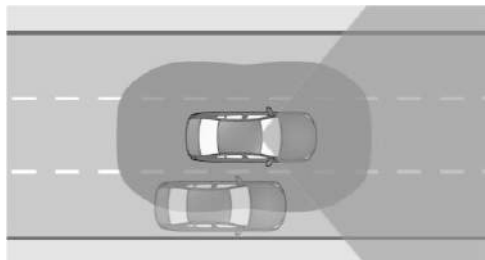

Датчиктер автокөліктің жанындағы кеңістікті бақылайды.

Бүйірден соқтығысу туралы ескертуді басқару дисплейінде қосуға немесе өшіруге болады. Рульдің дірілдеу күшін реттеуге болады.

Қауіпсіздік техникасы бойынша нұсқаулар

«Соқтығысу туралы ескерту жүйелері» тарауындағы қауіпсіздік техникасы бойынша нұсқауларды сақтаңыз.

Жұмыс істеуге қажетті шарт

Алдыңғы әйнектің артындағы камера жолақ шектеулерінің күйін анықтайды.

Бүйірден соқтығысу туралы ескерту жүйесі іске қосылған болуы үшін камера қозғалыс жолағының шектеуін тануы керек.

Жылдамдық диапазоны

Бүйірден соқтығысу туралы ескерту минималды жылдамдықтан бастап белсенді. Минималды жылдамдық елге байланысты және басқару дисплейінде көрсетіледі.

Жүйе автокөлік жылдамдығы шамамен 210 км/сағ-тан төмен болғанда әрекет етеді.

Датчиктер

Бүйірден соқтығысу туралы ескерту жүйесі келесі датчиктермен бақыланады.

- ▷ Алдыңғы әйнектің артындағы камера.
- ▷ Қапталдағы радар датчиктері, алдыңғы.
- ▷ Бүйір жақтағы, арт жақтағы радар датчиктері.

Бүйірден соқтығысу туралы ескертуді қосу/өшіру

1. Бүйірден соқтығысу туралы ескертуді белсендіру немесе сөндіру үшін келесі мәзірге өтіңіз: «Приложения» (Қолданбалар) мәзірі/«Автомобиль» (Автокөлік)/«Настройки вождения» (Жүргізу баптаулары)/«Система пом. водителю» (Жүргізушінің көмекші жүйесі)/«Безопасность и предупреждения» (Қауіпсіздік және ескертулер)/«Предупр. о боков. столкн.» (Бүйірден соқтығысу туралы ескерту).
2. Қажетті баптауды таңдаңыз.

Рульдің дірілдеу қарқындылығын баптау

1. Руль дөңгелегінің дірілдеу күшін баптау үшін келесі мәзірге өтіңіз: «Приложения» (Қолданбалар) мәзірі/«Автомобиль» (Автокөлік)/«Настройки вождения» (Жүргізу баптаулары)/«Система пом. водителю» (Жүргізушінің көмекші жүйесі)/«Оповещающие сигналы на руле» (Рульдегі хабарлау сигналдары)/«Интенсивность вибрации» (Діріл қарқыны).
2. Қажетті баптауды таңдаңыз.

Баптау соқтығысу туралы ескертетін барлық жүйелер үшін қабылданады.

Аспаптар тақтасындағы көрсеткіш

Жинақтамаға және экспорттық нұсқаға байланысты бүйірден соқтығысу туралы ескерту жүйесінің ақпараты аспаптар тақтасындағы Assisted View-де көрсетіледі.

Қосымша ақпарат:

Assisted View, 174-бетті қараңыз.

Ескерту функциясы

Сыртқы айнадағы сигнал шамы



Сыртқы айнадағы ескерту шамы танылған автокөлікпен соқтығысуы мүмкін екенін ескертеді.

Шұғыл ескерту

Бүйірден соқтығысу туралы шұғыл ескерту жағдайында сыртқы айнадағы сигнал шамы соқтығысу қаупі туындағанда жыпылықтайды, ал руль дөңгелегі дірілдей бастайды.

Бір мезгілде автокөлік параметрлерін бақылау жүйесінің хабарламасы аспаптар тақтасында көрсетіледі.

Подруливание (Рульді қосымша бұру)

Экспорттық нұсқаға байланысты қажет болса, соқтығысудың алдын алу және автокөлікті қозғалыс жолағында қауіпсіз ұстап отыру үшін белсенді түрде рульді бұру әрекеті орындалады. Рульді қосымша бұруға араласу рульден сезіледі және оны кез келген уақытта қолмен өзгертуге болады.

Жүйе жұмысының физикалық шектері

Жалпы ережелер

«Соқтығысу туралы ескерту жүйелері» тарауында көрсетілген жүйенің шектерін ескеріңіз.

Функциялық шектеулер

Бүйірден соқтығысу туралы ескерту, мысалы, келесі жағдайларда шектелуі мүмкін:

- ▷ Тар бұрылыстарда немесе тар жол төсемінде.
- ▷ Жолақ шекаралары болмаған, тапталып қалған, нашар көрінетін, бір-біріне қосылып кететін немесе бір-бірінен ажырап кететін немесе айқын емес болған жағдайда, мысалы, жөндеу жұмыстарының аймағында.
- ▷ Қар, мұз, лай немесе су басқан қозғалыс жолақтарының шекараларымен.
- ▷ Қозғалыс жолақтарының шекаралары ақ түсті болмаған жағдайда.
- ▷ Қозғалыс жолақтарының шекаралары басқа объектілермен жабылып тұрғанда.
- ▷ Алда жүріп бара жатқан автокөлікке қатты жақындаған кезде.
- ▷ Старт/Стоп түймесінің көмегімен жүруге дайын режимін қосқаннан кейін 10 секундқа дейін.

Шектеулі түрде жұмыс істеген жағдайда аспаптар тақтасында автокөлік параметрлерін бақылау жүйесінің хабарламасы беріледі.

Егер тіркеменің электр жабдығын жалғау розеткасы бос емес болса немесе тіркеме сүйреп жүру режимі іске қосылған болса, мысалы, велосипедтерді тасымалдауға арналған тіркемемен немесе артқы кронштейнмен қозғалу кезінде. Автокөлік параметрлерін бақылау жүйесінің хабарламасы аспаптар тақтасында пайда болады.

Арттан соққы алудың алдын алу жүйесі

Жұмыс істеу принципі

Жинақтамаға және экспорттық нұсқаға байланысты арттан соққы тиюдің алдын алу

жүйесі арттан жақындап келе жатқан автокөліктерге жауап реакциясын жасайды.

Егер тиісті жылдамдықпен келе жатқан автокөлік танылса, экспорттық нұсқаға байланысты апаттық жарық сигналын беру жүйесі қосылады және қажет болған жағдайда PreCrash функциясы іске қосылады.

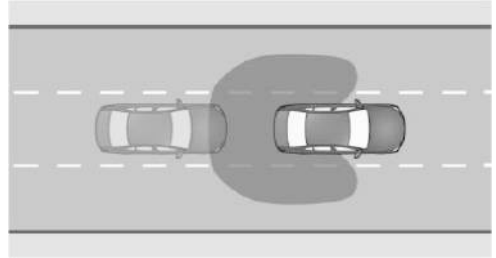

Датчиктер автокөліктің артындағы кеңістікті бақылайды.

Артқы соқтығысу туралы ескерту әр сапар басталғаннан кейін автоматты түрде іске қосылады және белгілі бір жағдайларда автоматты түрде өшіріледі.

Қауіпсіздік техникасы бойынша нұсқаулар

«Соқтығысу туралы ескерту жүйелері» тарауындағы қауіпсіздік техникасы бойынша нұсқауларды сақтаңыз.

Датчиктер

Арттан соққы алудың алдын алу жүйесі бүйір жақтағы артқы радар датчиктерінің көмегімен басқарылады.

Арттан соқтығысудың алдын алу жүйесін қосу/өшіру

Арттан соқтығысудың алудың алдын алу жүйесі әрбір жолы сапар басталғаннан кейін автоматы түрде іске қосылады.

Жүйе келесі жағдайларда өшеді:

- ▷ Артқа жүрген кезде.
- ▷ Егер тіркеменің электр жабдығын жалғау розеткасы бос емес болса немесе тіркеме сүйреп жүру режимі іске қосылған болса, мысалы, велосипедтерді тасымалдауға арналған тіркемемен немесе артқы кронштейнмен қозғалу кезінде.

Жүйе жұмысының физикалық шектері

Жалпы ережелер

«Соқтығысу туралы ескерту жүйелері» тарауында көрсетілген жүйенің шектерін ескеріңіз.

Функциялық шектеулер

Егер жақындап келе жатқан көліктің жылдамдығы айтарлықтай жоғары немесе өз жылдамдығына жақын болса, арттан соққы алудың алдын алу жүйесі шектелуі мүмкін.

Қозғалыс басымдығы туралы ескерту

Жұмыс істеу принципі

Қозғалыс басымдығы туралы ескерту көрсеткіштермен немесе бағдаршам сигналдарымен басымдықпен өтіп кету құқығын беру ұйғарылған жағдайларда көмектеседі.

Жүйе датчиктердің көмегімен жол белгілері мен жарық сигналдарын бағалайды. Навигация жүйесі жолдар схемасы туралы ақпарат беріп отырады.

Ескерту үшін жолдағы жағдай, мысалы, аспаптар тақтасында көрсетіледі. Төтенше ескерту жағдайларында қосымша дыбыс сигналы естіледі.

Алдын ала ескерту басымдықпен өтіп кету құқығын бұзу қаупі болған жағдайда, мысалы, келесі жол жағдайларында пайда болады:

- ▷ Жол қиылысында.
- ▷ Жапсарласқан кезде.
- ▷ Жапсарлас жолда.
- ▷ Айналмалы қозғалыста.
- ▷ Бағдаршамның қызыл түсті сигналында.

Қозғалыс басымдығы туралы ескертуді басқару дисплейінде қосуға немесе өшіруге болады. Сонымен қатар ескерту сәтін баптауға болады.

Қауіпсіздік техникасы бойынша нұсқаулар

«Соқтығысу туралы ескерту жүйелері» тарауындағы қауіпсіздік техникасы бойынша нұсқауларды сақтаңыз.

Жұмыс істеуге қажетті шарт

Негізгі жолды анықтаудағы алдағы жағдай жол белгілері немесе бағдаршамдар арқылы біржақты реттелуі керек.

Қозғалыс басымдығы туралы ескерту үшін әртүрлі жол белгілері есепке алынады.

Белгілер Мәні



«Жол бер» белгісі:
Бұл жол белгілері үшін алдын ала ескерту беріледі.



«Стоп» белгісі:
Бұл жол белгілері үшін алдын ала ескерту және шұғыл ескерту беріледі.



Бағдаршамның қызыл түсті сигналында алдын ала ескерту және шұғыл ескерту беріледі.

Жылдамдық диапазоны

Қозғалыс басымдығы туралы ескерту жүйесі бапталатын ең төменгі жылдамдықтан бастап және шамамен 80 км/сағ дейін ескертеді.

Датчиктер

Қозғалыс басымдығы туралы ескерту жүйесін басқару алдыңғы әйнектің артындағы камераның көмегімен жүзеге асырылады.

Қозғалыс басымдығы туралы ескертуді қосу/өшіру

1. Қозғалыс басымдығы туралы ескертуді белсендіру немесе сөндіру үшін келесі мәзірге өтіңіз: «Приложения» (Қолданбалар) мәзірі/«Автомобиль» (Автокөлік)/«Настройки вождения» (Жүргізу баптаулары)/«Система пом. водителю» (Жүргізушінің көмекші жүйесі)/«Безопасность и предупреждения» (Қауіпсіздік және ескертулер)/«Предупр. о приоритете движ.» (Қозғалыс басымдығы туралы ескерту).
2. Қажетті баптауды таңдаңыз.

Қозғалыс басымдығы туралы ескерту сәтін баптау

1. Қозғалыс басымдығы туралы ескерту сәтін баптау үшін келесі мәзірге өтіңіз: «Приложения» (Қолданбалар) мәзірі/«Автомобиль» (Автокөлік)/«Настройки вождения» (Жүргізу баптаулары)/«Система пом. водителю» (Жүргізушінің көмекші жүйесі)/«Безопасность и предупреждения» (Қауіпсіздік және ескертулер)/«Предупр. о приоритете движ.» (Қозғалыс басымдығы туралы ескерту).
2. Қажетті баптауды таңдаңыз.
Таңдалған баптау сақталады және келесі сапарға қолданылады.



Ескерту функциясы

Жалпы ережелер

Қозғалыс басымдығы туралы ескертудің екі деңгейі бар.
Алдын ала ескерту кезінде жүйе ескертуді аспаптар тақтасындағы таңба түрінде береді. Төтенше ескерту жағдайында жүйе ескертуді аспаптар тақтасындағы таңба түрінде береді және қосымша дыбыс сигналы естіледі.
Бұл ретте ескерту уақытының сәті ағымдағы жолдағы жағдайға және ескертудің белгіленген уақытына байланысты әртүрлі болады.

Алдын ала ескерту



Қозғалыс басымдығы туралы алдын ала ескерту кезінде басымдықпен жүріп өту ережесінің сақталмау қаупі туындаған жағдайда аспаптар тақтасында келесі таңбалардың бірі көрсетіледі.

Таңба	Мәні
	Басымдықпен өтіп кету құқығын беру ұйғарылады.
	Стоп.
	Қызыл түсті бағдаршам.

Алдын ала ескерту берілген кезде жағдайға сәйкес әрекет ету, мысалы, тежеу қажет.

Шұғыл ескерту

Қозғалыс басымдығы туралы төтенше ескерту кезінде басымдықпен жүріп өту ережесінің тікелей сақталмау қаупі туындаған жағдайда дыбыс сигналы естіледі және аспаптар тақтасында таңба көрсетіледі.

Таңба	Мәні
	Стоп.
	Қызыл түсті бағдаршам.

Апат туралы сақтандыру ескертуі берілген кезде жағдайға сәйкес дереу әрекет ету, мысалы, тежеу қажет.

Проекциялық дисплейдегі индикация

Жинақтамаға байланысты қозғалыс басымдығы туралы ескерту бір мезгілде проекциялық дисплейге және аспаптар тақтасына шығарылады.

Жүйе жұмысының физикалық шектері

Жалпы ережелер

«Соқтығысу туралы ескерту жүйелері» тарауында көрсетілген жүйенің шектерін ескеріңіз.

Ескерту жоқ

Қозғалыс басымдығы туралы ескерту келесідей жағдайларда пайда болмайды:

- ▷ Қозғалыс кезінде басымдықты қамтамасыз ететін белгілер, STOP белгісі немесе бағдаршамның қызыл түсті сигналы жоқ жердегі басымдықпен өту жағдайларында.
- ▷ Сары немесе жасыл түсті сигналымен сәйкес бағдаршамдары бар жол қиылыстарында.

Функциялық шектеулер

Қозғалыс басымдығы туралы ескерту, мысалы, келесі жағдайларда шектелуі мүмкін:

- ▷ Анық түсіну мүмкін емес белгілер немесе жарық-сигналды қондырғылар анықталған жағдайда.
- ▷ Толық немесе ішінара ластанған немесе беті жабылған жол белгілері немесе жарық-сигналды қондырғылар анықталған жағдайда.
- ▷ Нашар көрінетін немесе басқа жаққа бұрылған жол белгілері немесе жарық-сигналды қондырғылар анықталған жағдайда.
- ▷ Тым шағын және үлкен жол белгілері немесе жарық-сигналды қондырғылар анықталған жағдайда.
- ▷ Жол белгілері стандарттарға сәйкес келмегенде.
- ▷ Жапсарлас немесе параллель көшелер үшін қолданылатын жол белгілері анықталған жағдайда.

- ▷ Егер елде айрықша жол белгілері мен жол схемалары қолданылатын болса.
- ▷ Бағдаршам сигналы жыпылықтап тұрған жол қиылыстарында.
- ▷ Старт/Стоп түймесінің көмегімен жүруге дайын режимін қосқаннан кейін 10 секундқа дейін.
- ▷ Навигация деректері жарамсыз, ескірген немесе қолжетімді емес кезде.
- ▷ Кейбір елдерде жүйе ішінара немесе толықтай қолжетімсіз болуы мүмкін.

Бұрыс қозғалыс туралы ескерту

Жұмыс істеу принципі

Бұрыс қозғалыс туралы ескерту, мысалы, жоғары жылдамдықты автомагистральда, айналмалы қозғалыста және бір бағытты қозғалысы бар көшеде жүріп өту кезінде болайын деп тұрған қате туралы ескертеді.

Жүйе датчиктердің және жинақтамаға байланысты навигация деректері мен жол белгілерінің көмегімен жол жағдайын тексереді.

Ескерту үшін аспаптар тақтасында сәйкес жол белгісі көрсетіледі және қосымша дыбыс сигналы естіледі.

Қауіпсіздік техникасы бойынша нұсқаулар

«Соқтығысу туралы ескерту жүйелері» тарауындағы қауіпсіздік техникасы бойынша нұсқауларды сақтаңыз.

Жұмыс істеуге қажетті шарт

Көшенің бағыты жол белгілерімен айқын реттелуі тиіс.

Жүйе келесі жол белгілерін есепке ала алады.

- ▷ Кіруге тыйым салынады.
- ▷ Айналмалы қозғалыс.
- ▷ Міндетті өту жолының бағытын көрсететін көрсеткілер.

Датчиктер

Дұрыс емес қозғалу туралы ескерту жүйесін басқару алдыңғы әйнектің артындағы камера арқылы жүзеге асырылады.

Дұрыс емес қозғалыс туралы ескертудің қосу/өшіру

Экспорттық нұсқаға байланысты бұрыс қозғалыс туралы ескерту әрбір жолы қозғалыс басталғаннан кейін автоматты түрде іске қосылады.

Ескерту функциясы



Егер қозғалыс жоғары жылдамдықты автомагистральда, шеңбер жолмен немесе бұйырылған бағытқа қарама-қарсы бағытта бір бағытты жолда жүзеге асырылса, дұрыс емес қозғалыс туралы ескерту көрсетіледі және дыбыс сигналы беріледі.

Ескертулер аспаптар тақтасында және жинақтамаға байланысты проекциялық дисплейде көрсетіледі.

Жүйе жұмысының физикалық шектері

Жалпы ережелер

«Соқтығысу туралы ескерту жүйелері» тарауында көрсетілген жүйенің шектерін ескеріңіз.

Ескерту жоқ

Дұрыс емес қозғалыс туралы ескерту жүйесі, мысалы, жол белгілері жоқ жолдан өткен кезде ескертпейді.

Функциялық шектеулер

Дұрыс емес қозғалыс туралы ескерту функциясы, мысалы, келесі жағдайларда шектеулі болуы және дұрыс емес ескертулер көрсетуі немесе бұрыс қозғалыс туралы ескертулерді мүлдем көрсетпеуі мүмкін:

- ▷ Анық түсіну мүмкін емес белгілер анықталған жағдайда.
- ▷ Толық немесе ішінара ластанған немесе беті жабылған жол белгілері жағдайында.
- ▷ Нашар көрінетін немесе басқа жаққа бұрылған жол белгілері жағдайында.
- ▷ Тым шағын және үлкен жол белгілері жағдайында.
- ▷ Жол белгілері стандарттарға сәйкес келмегенде.
- ▷ Жапсарлас немесе параллель көшелер үшін қолданылатын жол белгілері анықталған жағдайда.
- ▷ Егер елде айрықша жол белгілері мен жол схемалары қолданылатын болса.
- ▷ Старт/Стоп түймесінің көмегімен жүруге дайын режимін қосқаннан кейін 10 секундқа дейін.
- ▷ Навигация деректері жарамсыз, ескірген немесе қолжетімді емес кезде.
- ▷ Жүйе барлық елдерде бірдей қолжетімді болмауы мүмкін.

Апаттық аялдау көмекшісі

Жұмыс істеу принципі

Жүргізуші автокөлікті қауіпсіз басқара алмайтын халде болса, апаттық аялдау көмекшісі жүргізушіге көмектеседі. Жүйе іске қосылған кезде автокөлік бағдар тұрақтылығын сақтау жүйесінің көмегімен өзінің қозғалыс жолағында тоқтайды.

Апаттық аялдау көмекшісінің іске қосылуын басқару дисплейінде іске қосуға немесе өшіруге болады.

Жүргізуші кез келген сәтте апаттық аялдау көмекшісінің жұмысын қолмен тоқтата алады.

Қауіпсіздік техникасы бойынша нұсқау

АБАЙЛАҢЫЗ

Жүйе жүргізушінің өзінің физикалық күйін дұрыс бағалау үшін жеке жауапкершіліктен босатпайды. Жүйе зейіннің төмендеуін немесе жүргізушінің шаршауын анықтамауы немесе уақтылы анықтамау мүмкін. Апатқа ұшырау, жарақат алу және материалдық зиян келтіру қаупі бар. Жүргізушінің тыныққан және зейінді болуын қадағалаңыз. Көлік жүргізу тәсілін жолдағы жағдайға бейімдеңіз.

Жұмыс істеу үшін қажетті шарттар

Апаттық аялдау көмекшісі үшін келесі шарттар қолданылады:

- ▷ Апаттық аялдау көмекшісі iDrive арқылы іске қосылады.
- ▷ Жүйе шамамен 70 км/сағ жылдамдықтан бастап іске қосылады.
- ▷ Жүргізушінің назар аудару камерасы жүргізушінің әрекетін таниды.

Апаттық аялдау көмекшісін қосу/өшіру

Апаттық аялдау көмекшісінің іске қосылуын белсендіру немесе сөндіру үшін келесі мәзірге өтіңіз: «Приложения» (Қолданбалар) мәзірі/«Автомобиль» (Автокөлік)/«Настройки вождения» (Жүргізу баптаулары)/«Система пом. водителю» (Жүргізушінің көмекші жүйесі)/«Безопасность и предупреждения» (Қауіпсіздік және ескертулер)/«Аварийная остановка» (Апаттық аялдау).

Апаттық аялдау көмекшісін іске қосу.

Егер апаттық аялдау көмекшісі жүргізушінің автокөлікті қауіпсіз басқара алмайтынын немесе ескертулерді елемейтінін таныса, жүйе автоматты түрде іске қосылады. Аспаптар тақтасында қосылған жүйе көрсетіледі.

Басқару дисплейінде бірден төтенше қоңырау шала бастауға болады.

Апаттық аялдау көмекшісі іске қосылған кезде мыналар автоматты түрде орындалады:

- ▷ Аспаптар тақтасында индикация көрсетіледі
- ▷ Жүйе автокөлікті толық тоқтағанға дейін басқарады.
- ▷ Апаттық жарық сигналын беру жүйесі қосылады.
- ▷ Жинақтамаға байланысты, тоқтап тұрғанда шұғыл қоңырау шалына бастайды.

Апаттық аялдау көмекшісін дауыспен басқару арқылы да қосуға болады.

Қосымша ақпарат:

BMW Intelligent Personal Assistant, 60-бетті қараңыз.

Апаттық аялдау көмекшісін өшіру.

Жүргізуші басқаруды өз қолына алу арқылы апаттық аялдау көмекшісінің жұмысын бүкіл үдеріс барысында үзе алады. Жүйенің жұмысы, мысалы, келесі әрекеттер арқылы үзіледі:

- ▷ Акселератор педалі қатты басылған кезде.
- ▷ Басқару дисплейінде жүйені өшірген кезде.
- ▷ Бұрылыс көрсеткіші қосылғанда.
- ▷ Апаттық жарық сигналын беру жүйесін өшіргенде.
- ▷ Рульдің қарама-қарсы бағытта айтарлықтай бұрылу бұрышында.
- ▷ Егер автокөлік қозғалмайтын күйде болса, селектор тұтқасының күйін ауыстырған кезде.

Қозғалмай тұрғанда

Егер автокөлік бір орында тұрса, апаттық аялдау көмекшісі келесілерді орындайды:

- ▷ Автокөлік сырғып кетуге қарсы бұғатталады.
- ▷ Салонды жарықтандыруға арналған жарық аспаптары қосылады.
- ▷ Орталық құлып бұғаттан шығарылады.

Аспаптар тақтасындағы көрсеткіш

Аспаптар тақтасында апаттық аялдау көмекшісінің іске қосылғаны көрсетіледі.

Таңба Мәні

Апаттық аялдау көмекшісі қосылды.

Жүйе жұмысының физикалық шектері

Апаттық аялдау көмекшісі жүргізушінің қауіпсіз қозғалыс дағдыларын алмастыра алмайды.

Жүйенің функционалдығы келесі жағдайларда шектеулі болуы мүмкін:

- ▷ Жүргізушінің назарын бақылау камерасы рульмен жабылып тұрған жағдайда.
- ▷ Инфрақызыл жарықтан жоғары қорғаныш дәрежесі бар күннен қорғайтын көзілдірік таққанда.

Тежеу механизмiне әсер ету арқылы көлденең қозғалыс туралы ескерту

Жұмыс істеу принципі

Тежеу жүйесінің жұмысына араласатын көлденең қозғалыс туралы ескерту жүйесі жүргізушіге көру қабілеті нашар немесе перпендикуляр тұрақ орындарынан шығу кезінде оптикалық және дыбыстық ескертулер арқылы көмектеседі.

Жүйе бүйір жақтан келе жатқан жол қозғалысы қатысушыларын жүргізуші орнынан ертерек таниды.

Артқа жүрген кезде соқтығысу қаупі болған жағдайда жүйе қажет болса, тежеу механизмiне автоматты түрде әсер ету арқылы көмектеседі.

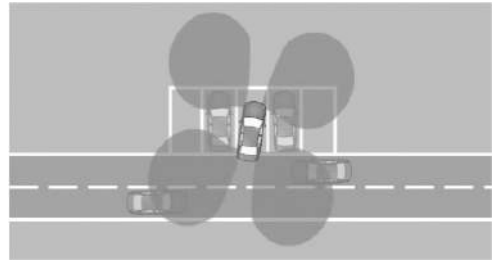

Датчиктер автокөліктің артындағы аймақты бақылайды.

Жинақтамаға байланысты автокөліктің айналасындағы және алдындағы аймақ та бақыланады.

Жүйе, мысалы, сыртқы айнадағы сигнал шамы арқылы жол қозғалысының басқа қатысушыларының жақындағанын көрсетеді.

Көлденең қозғалыс туралы ескертуді басқару дисплейінде іске қосуға немесе өшіруге болады.

Жалпы ережелер

«Тұрақ жүйелері» тарауының нұсқауларын орындаңыз.

Қауіпсіздік техникасы бойынша нұсқау

АБАЙЛАҢЫЗ

Жүйе жүргізушіні жол жағдайын дұрыс бағалау үшін жеке жауапкершіліктен босатпайды. Жүйелік шектеулерге байланысты жүйе жүргізушінің қатысуынсыз кейбір жол жағдайларына дұрыс жауап бере алмайды. Апатқа ұшырау, жарақат алу және материалдық зиян келтіру қаупі бар. Көлік жүргізу тәсілін жолдағы жағдайға бейімдеңіз. Жолдағы жағдайды қадағалаңыз, әрдайым рульге және тежеуге дайын болыңыз, тиісті жағдайларда белсенді әрекет етіңіз.

Датчиктер

Көлденең қозғалыс туралы ескерту функциясы келесі датчиктермен бақыланады.

- ▷ Қапталдағы радар датчиктері, артқы.
- ▷ Жинақтамаға байланысты: бүйірдегі, алдыңғы радар датчиктері.

Көлденең қозғалыс туралы ескертудің қосу/өшіру

Көлденең қозғалыс туралы ескертуді автоматты түрде қосу және тежеу механизміне әсер ету үшін басқару дисплейінде жүйені іске қосу керек.

1. Келесі мәзірге өтіңіз: «Приложения» «Қолданбалар» мәзірі/«Автомобиль» (Автокөлік)/«Настройки вождения» (Жүргізу баптаулары)/«Система пом. водителю» (Жүргізушіге көмек көрсету жүйесі)/«Парковка» (Тұраққа қою).
2. Жинақтамаға байланысты келесі баптауларды таңдаңыз:
 - ▷ «Предупреждение сзади» (Артқы жақтан ескерту)
 - ▷ «Предупрежд. впереди и сзади» (Алдыңғы және артқы жақтан ескерту)
 - ▷ «Автомат. торможение сзади» (Артқы жақтан автоматты тежеу)

Көлденең қозғалыс туралы ескертудің автоматты түрде қосылуы

Көлденең қозғалыс туралы ескерту басқару дисплейінде іске қосылуы керек. Тұраққа қою кезіндегі қашықтықты бақылау жүйесі немесе камера кескіні іске қосылып, беріліс қосылғаннан кейін жүйе автоматты түрде қосылады.

Артқа жүру берілісі қосылған кезде жүйе артқы жақтан қосылады.

Жинақтамаға байланысты берілісті қосқан кезде жүйе алдыңғы жақтан қосылады.

Экспорттық нұсқаға байланысты жүйе автокөлікті оталдырған кезде автоматты түрде қосылады.

Көлденең қозғалыс туралы ескертудің автоматты түрде өшірілуі

Көлденең қозғалыс туралы ескерту келесідей жағдайларда автоматты түрде өшеді:

- ▷ Жаяу жүргінші жылдамдығын асырған кезде.
- ▷ Жолдың белгіленген бөлігінен асып кеткен кезде.

Ескерту функциясы

Жалпы ережелер

Көлденең қозғалыс туралы ескерту функциясы іске қосылған кезде басқару дисплейінде тиісті индикация пайда болады, қажет болған жағдайда дыбыс сигналы естіледі және сыртқы айнадағы сигнал шамы жыпылықтайды.

Тежеу механизміне әсер еткенде, басқару дисплейінде қысқа уақытқа хабарлама көрсетіледі.

Визуалды ескерту

Сыртқы айнадағы сигнал шамы



Артқы датчиктер автокөліктерді анықтаған және өз автокөлігіңіз артқа қарай қозғалып бара жатқан кезде сыртқы айнадағы сигнал шамы жыпылықтайды.

Тұраққа қою кезіндегі арақашықтықты бақылау жүйесінің терезесіндегі индикация

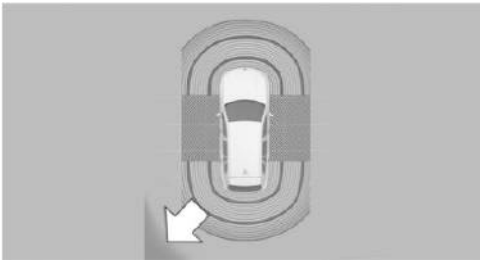

Егер датчиктер автокөліктерді анықтаса, тұраққа қою кезінде қашықтықты бақылау жүйесінің терезесіндегі сәйкес шеткі аймақ қызыл түспен жыпылықтайды.

Камерадағы сурет индикациясы

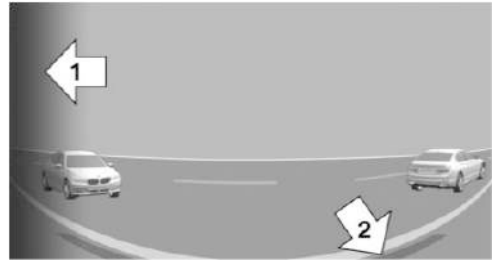

Қозғалыс бағытына байланысты камера кескінінде алдыңғы жақтағы немесе артқы жақтағы шолу көрінісі көрсетілуі мүмкін.

Датчиктер автокөлікті анықтаған кезде камерадан берілген кескіндегі сәйкес шеткі аймақ, 1-көрсеткі, қызыл түспен жыпылықтайды.

Сары түсті сызықтар, 2-көрсеткі, сіздің автокөлігіңіздің бамперін білдіреді.

Ескертуші дыбыс сигналы

Автокөліктің өзі тиісті бағытта қозғалатын болса, көлденең қозғалыс туралы ескертудің визуалды сигналына қосымша дыбыс сигналы беріледі.

Экспорттық нұсқаға байланысты дыбыс сигналы беріліс қосылған кезде беріледі.

Жүйе жұмысының физикалық шектері

Датчиктердің жүйелік шектеулері

Бетпе-бет соқтығысу туралы ескерту датчиктердің белгілі бір жүйелік шектеулеріне байланысты шектеулермен жұмыс істей алады.

Қосымша ақпарат:

Автокөлік датчиктері, [40-бетті](#) қараңыз.

Функциялық шектеулер

Көлденең қозғалыс туралы ескерту, мысалы, келесі жағдайларда шектелуі мүмкін:

- ▷ Тар бұрылыстарда.
- ▷ Көлденең бағытта жүріп бара жатқан объектілер өте баяу немесе өте тез қозғалуда.
- ▷ Егер датчиктердің шолу аймағында көлденең көлікті жауып тұрған басқа объектілер бар болса.
- ▷ Электр жабдықты жалғау розеткасына тіркеме жалғанған жағдайда немесе тіркемемен жүру режимі іске қосылғанда автокөліктің артындағы аймақ үшін көлденең қозғалыс туралы ескерту қолжетімді емес.

Динамикалық стоп-сигналдар

Динамикалық стоп-сигналдардың жыпылықтауы жол қозғалысының қатысушыларына апаттық тежеу туралы хабарлайды.

Стоп-сигналдың шамдары қалыпты тежеу кезінде жанады. Стоп-сигналдың шамдары кенет тежелу кезінде жыпылықтайды. Толық тоқтауға аз қалған кезде апаттық жарық сигналын беру жүйесі қосылады.

Апаттық жарық сигналын өшіру үшін жылдамдықты арттырыңыз немесе апаттық жарық сигналының түймесін басыңыз.

BMW Drive Recorder

Жұмыс істеу принципі

BMW Drive Recorder, мысалы, жолдағы мән-жайды құжаттау үшін автокөліктің айналасындағы кеңістіктің қысқаша бейнежазбаларын сақтайды. Ол үшін жүйені

алғаш қолданар алдында басқару дисплейінде белсендіру қажет.

Бейнежазба үшін басқару дисплейінде жазу түрі мен уақытын баптауға болады.

Бейнежазбаларды әртүрлі тәсілдермен сақтауға болады:

- ▷ Жазбаны автоматты түрде сақтау оқиғаларды немесе автокөліктің ұрлануын реттелген жазба түрімен құжаттауға мүмкіндік береді.
- ▷ Жазбаны қолмен сақтау жол жағдайларын реттелген жазба түрімен құжаттауға мүмкіндік береді.

Орындалу нұсқасына байланысты: бейнежазбаны тікелей мобильді құрылғыда, мысалы, смартфонда немесе USB-жинақтағышта сақтауға болады.

Жазу үшін панорамалық камералар сияқты жүргізушіге көмек көрсету жүйелерінің камералары пайдаланылады.

Қосымша сапардың келесі параметрлері сақталады:

- ▷ Күні.
- ▷ Уақыты.
- ▷ Жылдамдық.
- ▷ GPS координаталары.

Автокөліктің жабдықталуы

Бұл жүйе сіздің автокөлігіңізде болмауы мүмкін, мысалы, таңдалған қосымша жабдыққа, экспорттық өнімділікке немесе бағдарламалық жасақтаманы одан әрі ашу және жаңарту мүмкіндігіне байланысты. Бұл жүйенің жеке функцияларына да қатысты.

Қосымша ақпарат:

Көлік құралының жинақтамасы, **9-бетті** қараңыз.

Деректерді қорғау

BMW Drive Recorder тіркегішінің жазбаға қолжетімділігі және бейнежазбаларды қолдануға рұқсаттың берілуі бұл жүйе қолданылатын елдің заңнамасына байланысты. Жүйенің қолданылуы және қолданыстағы заңнаманың сақталуы үшін жауапкершілік пайдаланушыға жүктеледі.

Автокөлік өндірушісі жүйені бірінші рет қолданар алдында оның қолданылуы тиісті мемлекеттегі немесе аймақтағы ешқандай заңнамалық немесе ресми шектеулерді бұзбайтынына көз жеткізіп алуға кеңес береді. Сонымен қатар жүйені пайдаланудың заңдылығын, әсіресе шетелге жиі шыққанда үнемі тексеріп отыру керек.

Автокөліктің өзге жүргізушілеріне жүйе туралы хабарлаңыз. Сонымен бірге автокөлікті өзге тұлғаға берген кезде жүйе туралы ақпарат беру қажет.

Жұмыс істеу үшін қажетті шарттар

BMW Drive Recorder үшін келесі шарттар қолданылады:

- ▷ Жұмысқа немесе жүруге дайын режимі қосылды.
- ▷ BMW Drive Recorder белсендірілген.
- ▷ Құпиялық саясаты қабылданған.
- ▷ Жазу түрі таңдалған.
- ▷ Жазу ұзақтығы таңдалған.

Ұрлық туралы хабарламаны пайдалану үшін келесі шарттар қолданылады:

- ▷ Айдап әкету туралы хабарлау деректерді қорғау мәзірінде немесе Drive Recorder мәзірінде іске қосылған.
- ▷ Деректерді жіберу белсендірілген.
- ▷ Мү BMW мобильді қолданбасы мобильді құрылғыда орнатылған.

- ▷ Мү BMW қолданбасы ConnectedDrive есептік жазбасына қосылған.
- ▷ Құпиялық саясаты қабылданған.

BMW Drive Recorder қосу/өшіру

Жазу функциясын алғаш қолданар алдында басқару дисплейінде BMW Drive Recorder тіркегішін белсендіру қажет.

1. Қолданбалар мәзірін шақырыңыз.
2. «Все» (Бәрі)
3. «Drive Recorder»
4. Құпиялық саясатын қабылдаңыз.
5. «Настройки» (Баптаулар)
6. «Разрешить записи» (Жазбаларға рұқсат беру)
7. Қажетті баптауды таңдаңыз.

Жазу функциясы

Автоматты жазба жасауды іске қосу/тоқтату

BMW Drive Recorder тіркегішінен автоматты түрде жазу, егер автокөлік датчиктері ЖКО немесе ұрлықты анықтаса, іске қосылады және сақталады.

- ▷ Апат болған жағдайда BMW Drive Recorder сақтау іске қосылғанға дейін және одан кейін шамамен 30 секунд бойы жасалған жазбаларды сақтайды.
- ▷ Ұрланған жағдайда BMW Drive Recorder іске қосылғаннан кейін жазбаны сақтайды. Сақтау таңдалған жазу ұзақтығының баптауына байланысты.

Сигнал беру жүйесі іске қосылған кезде Мү BMW қолданбасына хабарлама жіберіледі.

Жазбаны сақтағаннан кейін бейнені мобильді құрылғыға төмен сапада жүктеуге болады.

Автокөліктің жылдамдығын қатты үдеткенде деректерді автоматты түрде жазуға болады.

Жазбаны қолмен іске қосу/аяқтау

Перненің көмегімен

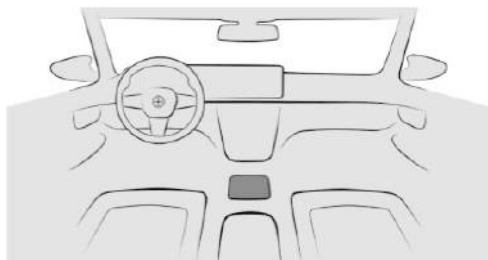

BMW Drive Recorder жазбасын қолмен іске қосу үшін орталық консольдегі тұраққа қою көмекшісінің түймесін басып тұрыңыз.

Жазба бапталған жазу ұзақтығына сәйкес орындалады немесе басқару дисплейінде қолмен тоқталуы мүмкін.

iDrive арқылы

Автокөлікте BMW Drive Recorder тіркегішінің жазуын іске қосу үшін келесі мәзірге өтіңіз: «Приложения» (Қолданбалар) мәзірі/«Все» (Бәрі)/«Drive Recorder»/«Начать запись» (Жазбаны бастау)/«Автомобиль» (Автокөлік).

Жазба бапталған ұзақтыққа сәйкес орындалады немесе басқару дисплейіндегі мәзір опциясын қайта таңдау арқылы қолмен тоқтатылуы мүмкін.

Жүйе сақтау іске қосылғанға дейін және одан кейін шамамен 30 секунд бойы жасалған жазбаларды сақтайды.

Жазбаларды ойнату және оларды басқару

BMW Drive Recorder сақтаған бейнежазбаларды ойнатуға, экспорттауға және жоюға болады.

Жеке қауіпсіздігіңіз үшін бейнежазбалар басқару дисплейінде тек шамамен 3 км/сағ-қа дейінгі жылдамдықта ойнатылады. Экспорттық нұсқаға байланысты бейнені ойнату тек тұрақ тежегіші қосылған кезде немесе Р селекторының тұтқасы күйінде мүмкін болады.

1. Келесі мәзірге өтіңіз: «Приложения» (Қолданбалар)/«Все» (Барлығы)/«Drive Recorder»/«Записи» (Жазбалар).
2. Қажетті жазбаларды таңдаңыз.
3. Қажет болса, камераны таңдаңыз.

Баптаулар

Жазу түрі

1. BMW Drive Recorder жазу түрін таңдау үшін келесі мәзірге өтіңіз: «Приложения» (Қолданбалар) мәзірі/«Все» (Барлығы)/«Drive Recorder»/«Настройки» (Баптаулар).
2. Қажетті баптауды таңдаңыз.

Жазу ұзақтығы

1. BMW Drive Recorder жазу ұзақтығын таңдау үшін келесі мәзірге өтіңіз: «Приложения» (Қолданбалар) мәзірі/«Все» (Барлығы)/«Drive Recorder»/«Настройки» (Баптаулар).
2. Қажетті баптауды таңдаңыз.

Мобильді құрылғыға жазу

Жалпы ережелер

Экспорттық нұсқаға байланысты жазылатын бейненің ұзақтығы мобильді құрылғыдағы бас жад көлеміне байланысты.

Жұмыс істеу үшін қажетті шарттар

Мобильді құрылғыға жазу үшін BMW Drive Recorder-ге келесі шарттар қолданылады.

- ▷ Құпиялық саясаты қабылданған.
- ▷ BMW Drive Recorder белсендірілген.

Жазбаларды мобильді құрылғыға беру үшін BMW Drive Recorder-ге келесі шарттар қолданылады:

- ▷ Орындалу нұсқасына байланысты: автокөлікке WLAN және Bluetooth арқылы аудиоқұрылғымен қосылу функциясы арқылы мобильді құрылғы жалғанған немесе USB-жинақтағыш қосылған.
- ▷ Мү BMW мобильді қолданбасы мобильді құрылғыда орнатылған.
- ▷ BMW ID автокөліктері ConnectedDrive аккаунтына және My BMW қолданбасына байланған.
- ▷ Мү BMW қолданбасында галереяға кіру мүмкіндігі бар.
- ▷ Мобильді құрылғы орталық консольдің ханында орналасқан.

Жазбаны қосу/өшіру

Мобильді құрылғыда BMW Drive Recorder тіркегішінің жазбасын іске қосу үшін келесі мәзірге өтіңіз: «Приложения» (Қолданбалар) мәзірі/«Все» (Барлығы)/«Drive Recorder»/«Начать запись» (Жазбаны бастау)/«USB/прил. My BMW» (USB/My BMW қолданбасы).

Жазбаны басқару дисплейіндегі мәзір опциясын қайта таңдау арқылы қолмен тоқтатуға болады.

Бейнекамералар

BMW Drive Recorder тіркегішінің әр түрлі камераларын таңдауға болады.

1. Келесі мәзірге өтіңіз: «Приложения» (Қолданбалар) мәзірі/«Все» (Барлығы)/«Drive Recorder»/«Настройки» (Баптаулар)/«Выбор камеры» (Камера таңдау).
2. Қажетті камераны таңдаңыз.

Жүйе жұмысының физикалық шектері

Ауыр апаттар болғанда автокөлік қатты зақымдалса немесе электр қуаты өшіп қалса, BMW Drive Recorder жазбаларды сақтай алмауы мүмкін.

USB дискілеріне бірнеше рет қайта жазу кезінде жазбаларды экспорттау кезінде шектеулер болуы мүмкін.

USB дискілері үшін таңдаулы файлдық жүйе — NTFS. Басқа файлдық жүйелерде шектеулер болуы мүмкін.

Айдап әкеткен жағдайда жазба сигнал беру жүйесі қосылғаннан кейін ғана автоматты түрде сақталады.

Айдап кету туралы хабарлама және бейне файлдарды жүктеу Интернет байланысы болмаған кезде немесе сигнал әлсіз болған кезде шектелуі немесе қолжетімді болмауы мүмкін.

Смартфондағы жазбаларды сақтау жергілікті WLAN сымсыз желісі арқылы қосылу сапасына байланысты. Байланыс әлсіз болған кезде функция шектеулі немесе қолжетімді болмауы мүмкін.

Белсенді қорғаныс

Жұмыс істеу принципі

Белсенді қорғаныс жолаушыларды және автокөлікті күрделі жағдайлардағы ықтимал апатқа дайындайды.

Жинақтамаға және экспорттық нұсқаға байланысты белсенді қорғаныс әртүрлі PreCrash функцияларынан тұрады.

Белсенді қорғаныс апатқа әкелуі мүмкін белгілі бір маңызды жол жағдайларын тануға мүмкіндік береді. Оларға қозғалыс кезіндегі келесі сыни жағдайлар жатады:

- ▷ Толық тоқтауға дейінгі тежелу.
- ▷ Күшті жеткіліксіз бұрылғыштық.
- ▷ Күшті артық бұрылғыштық.

Жалпы ережелер

Көлік құралының кейбір жүйелерінің белгілі бір функциялары жүйе шектеулерінің шегінде белсенді қорғаныстың іске қосылуына әкелуі мүмкін:

- ▷ Бетпе-бет соқтығысу туралы ескерту арқылы тежеу механизміне әсер ету.
- ▷ Бетпе-бет соқтығысу туралы ескерту кезінде тежеу көмекшісі.
- ▷ Арттан соққы алудың алдын алу жүйесі арқылы арттан соқтығысу қаупін тану.

Қауіпсіздік техникасы бойынша нұсқа

АБАЙЛАҢЫЗ

Жүйе жүргізушіні жеке жауапкершіліктен босатпайды. Жүйелік шектеулерге байланысты қатерлі жағдайлардың сенімді және уақтылы анықталуы әрдайым мүмкін бола бермейді. Апатқа ұшырау қаупі бар. Көлік жүргізу тәсілін жолдағы жағдайға бейімдеңіз. Жол жағдайын қадағалаңыз және тиісті жағдайларда дереу әрекет етіңіз

PreCrash функциясы

Жинақтамаға және критикалық жол жағдайларының қажеттілігіне байланысты белсенді қорғаныс жүйесі арқылы келесі жеке функциялар іске қосылады:

- ▷ Терезелердің автоматты түрде жабылуы.
Терезелер сәл ғана ашық қалады.
- ▷ Күнқағар қалқаның автоматты түрде жабылуы.
- ▷ Алдыңғы жолаушы орындығы арқалығының автоматты түрде орналастырылуы.

Қатерлі жол жағдайынан немесе апаттан кейін жүйелердің баптауларын қайтадан қажетті күйге қайтаруға болады.

PostCrash-iBrake

Жұмыс істеу принципі

Белгілі бір апаттық жағдайларда PostCrash-iBrake автокөлікті жүргізушіні араластырмай өз бетінше тоқтата алады. Бұл одан әрі соқтығысу қаупін азайтуға мүмкіндік береді.

Қозғалмай қалғанда, тежегіш автоматты түрде жіберіледі.

Жүргізуші PostCrash-iBrake көмегімен автокөліктің тежелуін өздігінен арттыра алады немесе автоматты түрде тежелуді тоқтата алады

Автокөліктің анағұрлым қарқынды тежелуі

Белгілі бір жағдайларда PostCrash-iBrake көмегімен автоматты түрде тежелуге қарағанда, автокөлікті әлдеқайда тезірек тоқтату қажет болуы мүмкін.

Ол үшін тежегіш педалін тез және күшпен басыңыз. Бұл жағдайда тежеу қысымы автоматты түрде тежелу функциясының орындалуы кезінде қол жеткізілетін тежеу қысымынан жоғарырақ болады.

PostCrash-iBrake көмегімен автоматты түрде тежеу тоқтатылады.

Автоматты түрде тежеу функциясының күшін жою

Белгілі бір жағдайларда, мысалы, кедергіні айналып өту үшін PostCrash-iBrake автоматты түрде тежеу функциясының күшін жою қажет болуы мүмкін.

Автоматты түрде тежеуді мына шаралар арқылы тоқтатуға болады:

- ▷ Тежегіш педалін ұзақ басу арқылы.
- ▷ Үдеткіш педалін ұзақ басу арқылы.

Жүргізушінің шаршауын бақылау көмекшісі

Жұмыс істеу принципі

Жүргізушінің шаршауын бақылау көмекшісі жүргізушінің зейіні төмендегенін анықтау үшін әртүрлі критерийлерді пайдаланады.

Жүргізушінің шаршауын бақылау көмекшісіндегі жүргізушінің шаршағанын анықтау функциясы жүргізушінің шаршағанын, мысалы, ұзақ, монотонды сапарлар кезінде анықтай алады. Қажет болған жағдайда функция үзіліс жасауды ұсынады. Басқару дисплейінде сәйкес нұсқау пайда болады.

Шаршауды анықтау функциясын басқару дисплейінде баптауға болады.

Жинақтамаға байланысты жүргізушінің шаршағанын бақылау көмекшісі зейінді жоғалту туралы ескерту функциясын қамтуы мүмкін. Бұл функция жолдағы мән-жайда жүргізушінің зейінділігін қосымша анықтайды. Алаңдаушылық анықталған жағдайда аспаптар тақтасында алаңдау туралы әртүрлі ескертулер көрсетіледі.

Жүргізушінің шаршағанын бақылау көмекшісінің назардың басқа жаққа бұрылуы туралы ескертуі жүруге дайын күйі әрбір қосылған кезде қосылады. Бұл функцияны басқару дисплейінен өшіруге болады.

Қауіпсіздік техникасы бойынша нұсқау

АБАЙЛАҢЫЗ

Жүйе жүргізушінің өзінің физикалық күйін дұрыс бағалау үшін жеке жауапкершіліктен босатпайды. Жүйе зейіннің төмендеуін немесе жүргізушінің шаршауын анықтамауы немесе уақтылы анықтамау мүмкін. Апатқа ұшырау, жарақат алу және материалдық зиян келтіру қаупі бар. Жүргізушінің тыныққан және зейінді болуын қадағалаңыз. Көлік жүргізу тәсілін жолдағы жағдайға бейімдеңіз.

Шаршауы анықтау функциясы

Функция

Қозғалыс басталғаннан кейін жүргізушінің шаршауын анықтау функциясы жүргізушіге қарай бапталады, бұл зейіннің төмендеуін немесе шаршауды анықтауға мүмкіндік береді.

Бұл процесс, мысалы, келесі критерийлерді есепке алады:

- ▷ Басқару сияқты жеке көлік жүргізу тәсілі.
- ▷ Жүру уақыты немесе ұзақтығы сияқты қозғалыс жағдайлары.
- ▷ Жинақтамаға байланысты жүргізушінің зейінін бақылау камерасынан алынған ақпарат.

Функция шамамен 65 км/сағ жылдамдықтан бастап іске қосылады және одан әрі шаршауды анықтау функциясын қамтуы мүмкін.

Шаршауды анықтау функциясын баптау

Жүргізушінің шаршауын бақылау көмекшісіндегі жүргізушінің шаршауын анықтау функциясын қосуға, өшіруге және баптауға болады.

1. Келесі мәзірге өтіңіз: «Приложения» (Қолданбалар) мәзірі/«Автомобиль» (Автокөлік)/«Настройки вождения» (Жүргізу баптаулары)/«Система пом. водителю» (Жүргізушінің көмекші жүйесі)/«Безопасность и предупреждения» (Қауіпсіздік және ескертулер)/«Ассист. контроля усталости вод.» (Жүргізушінің шаршауын бақылау жүйесі).
2. Қажетті баптауды таңдаңыз.

Функция өшірілген болса да, жүргізушінің шаршауын анықтау функциясы жүргізушіге көмек көрсетудің кейбір жүйелерінде іске қосылуы мүмкін.

Индикация

Жүргізушінің зейіні төмендегенде немесе жүргізуші шаршағанда, жүргізушінің шаршауын бақылау көмекшісі басқару дисплейіне үзіліс жасау ұсынысын шығарады.

Көрсетілу кезінде әртүрлі баптаулар таңдалады.

Жүйені автокөлікті өшіргеннен кейін шамамен 45 минуттан кейін қалпына келеді. Шаршауы анықтау функциясы осы уақыттан кейін ғана көрсетіледі.

Назардың басқа жаққа бұрылуы туралы ескерту

Функция

Егер жүргізушінің зейінін бақылау камерасы жүргізушінің көзқарасының шетке бұрылғанын немесе жүргізушінің назарын жол жағдайынан басқаға аударғанын анықтаса, ескертулер анықталған алаңдатушы факторға сәйкес аспаптар тақтасында көрсетіледі.

Функция шамамен 20 км/сағ жылдамдықтан бастап белсенді.

Жүргізушінің көмекші жүйелері қосулы тұрғанда функция төмен жылдамдықтарда белсенді болуы мүмкін.

Ескерту жүргізуші назарын қайтадан жолдағы мән-жайға аударған кезде ескерту өшіріледі.

Назардың басқа жаққа аударылғаны туралы ескертуді қосу/өшіру

Функцияның автоматты түрде қосылуы

Жүргізушінің шаршағанын бақылау көмекшісінің назардың басқа жаққа бұрылуы туралы ескертуі жүруге дайын күйі әрбір қосылған кезде қосылады.

Функцияны қолмен өшіру

Зейіннің төмендеуі туралы ескертуді өшіру үшін келесі мәзірге өтіңіз: «Приложения» (Қолданбалар) мәзірі/«Автомобиль» (Автокөлік)/«Настройки вождения» (Жүргізу баптаулары)/«Система пом. водителю» (Жүргізушінің көмекші жүйесі)/«Безопасность и предупреждения» (Қауіпсіздік және ескертулер)/«Ассист. контроля усталости вод.» (Жүргізушінің шаршағанын бақылау көмекшісі)/«Выключено» (Өшірулі).

Функцияның өшірулі тұрғанына қарамастан, жүргізушінің кейбір көмекші жүйелерінде назардың басқа жаққа бұрылуы туралы ескертулер іске қосылуы мүмкін.

Жүйе жұмысының физикалық шектері

Жүргізушінің шаршауын бақылау көмекшісі шектеулермен жұмыс істей алады. Егер жүйе шектеулермен жұмыс істесе, ескерту берілмейді немесе қате беріледі.

Шаршауды анықтау функциясы келесі жағдайларда шектеулермен жұмыс істей алады.

- ▷ Уақыт дұрыс орнатылмаса.
- ▷ Жылдамдық 65 км/сағ төмен болған кезде.
- ▷ Спорттық жүргізу тәсілінде, мысалы, жылдамдықты қатты үдеткенде немесе бұрылыстардан тез өткенде.
- ▷ Белсенді қозғалыс жағдайында, мысалы, жолақты жиі ауыстыру.
- ▷ Жол төсемінің күйі нашар болғанда.
- ▷ Бүйірден күшті жел соғып тұрғанда.

Назардың басқа жаққа бұрылуы туралы ескерту функциясы келесі жағдайларда шектеулермен жұмыс істей алады.

- ▷ Жүргізушінің назарын бақылау камерасы рульмен жабылып тұрған жағдайда.
- ▷ Инфрақызыл жарықтан жоғары қорғаныш дәрежесі бар күннен қорғайтын көзілдірік таққанда.

Driver Attention Camera

Жұмыс істеу принципі

Жүргізушінің зейінін бақылау камерасы — бұл аспаптар тақтасындағы камера. Камера жүргізушінің белсенділігін және жинақтамаға байланысты жүргізушінің қайда қарап тұрғанын бақылайды.

Жүргізушінің көмекші жүйелерін қолдау үшін жүргізушінің зейіні талданады. Бұл ретте жүргізушінің басының қалпы мен ашық тұрған көздері бағаланады.

Жұмыс істеу үшін қажетті шарттар

Толық жұмысқа қабілетті болу үшін Driver Attention Camera камерасының шолу аймағы бос болуы қажет.

Руль дөңгелегі мен жүргізуші орындығының биіктігі бүкіл аспаптар тақтасы көрініп тұратындай реттелген болуы тиіс. Осылайша жүргізушінің зейінін бақылау камерасы жүргізушінің бетін толық тіркей алады.

Шолу

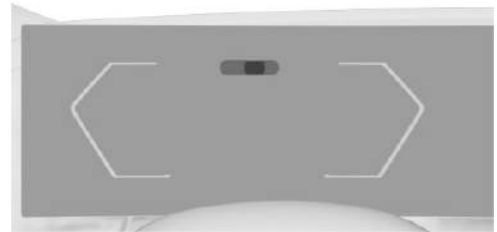

Бір инфрақызыл жарық көзі аспаптар тақтасында орналасқан. Жарықтандыру жағдайларына байланысты бұл жарық көзі автокөліктің пайдалануға дайындық күйін қосқаннан кейін көзге көрінеді.

Жүйе жұмысының физикалық шектері

Driver Attention Camera функциясы келесі жағдайларда шектеулі болуы мүмкін:

- ▷ Жүргізушінің назарын бақылау камерасы рульмен жабылып тұрған жағдайда.
- ▷ Инфрақызыл жарықтан жоғары қорғаныш дәрежесі бар күннен қорғайтын көзілдірік таққанда.

Қозғалыс тұрақтылығын басқару жүйелері

Автокөліктің жабдықталуы

Бұл тарауда тіпті нақты автокөлікте жоқ болса да, модельге байланысты қазір қолжетімді немесе алдағы уақытта қолжетімді болатын жинақтама нұсқалары, жүйелер мен функциялар сипатталған.

Қосымша ақпарат:

Көлік құралының жинақтамасы, 9-бетті қараңыз.

Тежегішті блоктау жүйесі

Жұмыс істеу принципі

Тежегішті блоктау жүйесі тежелу барысында дөңгелектердің блокталуына жол бермейді.

Басқарылу тежеу кезінде де толық тоқтағанға дейін сақталады, осылайша қозғалыстың белсенді қауіпсіздігі артады.

Тежегішті блоктау жүйесі (ABS) автокөлік жүруге дайын режимін қосқан сайын автоматты түрде іске қосылады.

Жұмыс ақауы



Ақаулық болған жағдайда тежегішті блоктау жүйесінің сигнал шамы аспаптар тақтасында үздіксіз

жанып тұрады.

Автокөлік параметрлерін бақылау жүйесінің хабарламасы көрсетіледі.

- ▷ Тежегішті блоктау жүйесі қолжетімсіз.
- ▷ Толық тоқтағанға дейін тежеу кезінде басқару мүмкіндігі шектеулі.

Автокөлікті тексерту үшін кідірместен авторландырылған АТҚКС-ке, басқа білікті АТҚКС-ке немесе мамандандырылған ТҚКС-ке хабарласыңыз.

Төтенше тежеу көмекшісі

Тежегіш педалін жылдам басқан кезде төтенше тежеу көмекшісі автоматты түрде тежегіш жетегіне максималды мүмкін күш түсіреді. Осылайша толық тоқтауға дейінгі тежелген кезде тежелу жолы барынша қысқарады.

Тежегіш жетегін күшейтуді толық көлемде пайдалану үшін толық тоқтағанға дейін тежелу кезінде тежегіш педаліне түсірілетін қысымды азайтпаңыз.

DSC динамикалық тұрақтылықты бақылау жүйесі жұмыс істеп тұр

Жұмыс істеу принципі

Динамикалық тұрақтылықты бақылау жүйесі қиын жағдайларда автокөлікті жолда сенімді ұстауға көмектеседі. Ол үшін жағдайға байланысты жетек қуаты төмендейді, ал жекелеген дөңгелектер тежелуі мүмкін. Жүйені Mu Modes белсендіруге немесе сәндіруге болады.

Динамикалық тұрақтылықты бақылау жүйесі келесідей тұрақсыз қозғалыс режимдерін анықтайды.

- ▷ Автокөлік артының бүйірге қарай сырғуы, бұл шектен тыс бұрылғыштыққа әкелуі мүмкін.
- ▷ Алдыңғы дөңгелектердің ілінісуді жоғалтуы, бұл бұрылу жеткіліксіздігіне әкелуі мүмкін.

Қауіпсіздік техникасы бойынша нұсқаулар

АБАЙЛАҢЫЗ

Жүйе жүргізушіні жол жағдайын дұрыс бағалау үшін жеке жауапкершіліктен босатпайды. Жүйелік шектеулерге байланысты жүйе жүргізушінің қатысуынсыз кейбір жол жағдайларына дұрыс жауап бере алмайды. Апатқа ұшырау, жарақат алу және материалдық зиян келтіру қаупі бар. Көлік жүргізу тәсілін жолдағы жағдайға бейімдеңіз. Жолдағы жағдайды қадағалаңыз, әрдайым рульге және тежеуге дайын болыңыз, тиісті жағдайларда белсенді әрекет етіңіз.

АБАЙЛАҢЫЗ

Төбедегі жүкпен, мысалы, төбедегі жүксалғыштың көлденең арқалықтарымен қозғалу кезінде ауырлық центрінің жоғары орналасуына байланысты қиын жағдайларда қозғалыс қауіпсіздігін қамтамасыз ету мүмкін емес. Апатқа ұшырау, жарақат алу және материалдық зиян келтіру қаупі бар. Тек іске қосылу динамикалық тұрақтылықты басқара отырып, төбеге жүктеме тиіп қозғалу.

Шолу

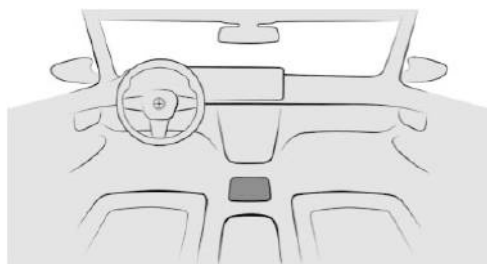



 My Modes түймесі орталық консольде орналасқан.

DSC динамикалық тұрақтылықты бақылау жүйесін белсендіру/сөндіру

Егер динамикалық тұрақтылықты бақылау жүйесі өшірілсе, удеу және бұрылыстардан өту кезінде қозғалыс тұрақтылығы шектелген болады.

Қозғалыс кезіндегі тұрақтылықты сақтау үшін мүмкіндігінше тезірек DSC динамикалық тұрақтылықты бақылау жүйесін белсендіріңіз.

1.  Орталық консольдегі My Modes түймесін басыңыз.
2. «SPORT»
3.  Қажет болса, баптаулар таңбасын таңдаңыз.
4. «Динамика движения» (Қозғалыс динамикасы)
5. «DSC OFF»

DSC динамикалық тұрақтылықты бақылау жүйесі өшіріледі.

Жүру режимі өзгерген кезде динамикалық тұрақтылықты бақылау жүйесі автоматты түрде белсендіріледі.

Аспаптар тақтасындағы индикация



Динамикалық тұрақтылықты бақылау жүйесі сөндірілген болса, аспаптар тақтасында DSC OFF көрсетіледі.



Егер динамикалық тұрақтылықты бақылау жүйесінің OFF бақылау шамы жанып тұрса, жүйе сөндірілген.



Егер динамикалық тұрақтылықты бақылау жүйесінің сигнал шамы жыпылықтап тұрса, жүйе жетек және тежеу күштерін реттейді. Автокөлік тұрақтанады. Жылдамдықты төмендетіңіз және жүргізу мәнерін жол төсемінің ерекшеліктеріне бейімдеңіз.



Егер динамикалық тұрақтылықты бақылау жүйесінің сигнал шамы жанып тұрса, жүйе істен шыққан немесе қайта бапталуда. Қозғалысты тұрақтандыру шектеулі немесе істен шықты.

Егер сигнал шамы тұрақты жанып тұрса, автокөлікті тексерту үшін кідірместен авторландырылған АТҚКС-ке, басқа білікті АТҚКС-ке немесе мамандандырылған ТҚКС-ке хабарласыңыз.

Жоғары қозғалыс динамикасын баптау

Жұмыс істеу принципі

Динамикалық жүргізу үшін жоғарылатылған жүргізу динамикасын My Modes көмегімен реттеуге болады.

Динамикалық тұрақтылықты бақылау және үдеу мен бұрылу кезінде жүру тұрақтылығы шектеулі.

Шолу





Жоғарылатылған қозғалыс динамикасын белсендіруге немесе сөндіруге арналған My Modes түймесі орталық консольде орналасқан.

Жұмыс істеуге қажетті шарт

Жүргізу динамикасын жоғарылату үшін My Modes-те «SPORT» жүріс режимі таңдалған болуы тиіс.

Жоғары қозғалыс динамикасын іске қосу/өшіру

-  Жоғары қозғалыс динамикасын белсендіру немесе сөндіру үшін орталық консольде My Modes түймесін басыңыз.
- «SPORT»
Динамикалық тұрақтылықты бақылау жүйесінің осы режимде берілген соңғы баптауы.
-  Баптаулар таңбасын таңдаңыз.
- «Динамика движения» (Қозғалыс динамикасы)
- «SPORT PLUS»
Жоғары қозғалыс динамикасы белсендірілген.

Қозғалыс режимі өзгерген кезде динамикалық тұрақтылықты бақылау жүйесі қайтадан автоматты түрде іске қосылады.



Аспаптар тақтасындағы көрсеткіш



Аспаптар тақтасындағы динамикалық тұрақтылықты бақылау жүйесінің бақылау шамы жоғары қозғалыс динамикасы іске қосылған кезде жанады.

Бағдарламаны автоматты түрде өзгерту

Жүргізу динамикасының жоғарылауы, мысалы, келесі жағдайларда автоматты түрде өшіріледі.

- ▷ Қашықтықты бақылау жүйесін белсендіргенде.
- ▷ Бетпе-бет соқтығысу туралы ескерту арқылы тежеу механизміне әсер еткенде. Қажет болса, бетпе-бет соқтығысу туралы ескертуді өшіріп қойыңыз.
- ▷ жүріс бөлігін реттеу жүйесі істемей қалғанда.
- ▷ Шина тесілгенде.

Қосымша ақпарат:

Тезелу функциясы бар басып кету қаупі туралы ескерту жүйесі, [205-бетті](#) қараңыз.

Қозғалысты бастаған кездегі көмекші жүйе

Жұмыс істеу принципі

Қозғалысты бастаған кездегі көмекші жүйе белгілі бір жағдайларда, мысалы, қар немесе құм сияқты құрмалас топырақта қозғалған кезде ең жақсы тарту күшін қамтамасыз етеді.

Функция реттелетін қозғалыс тұрақтылығымен төмен жылдамдық диапазонында максималды тарту күшін қамтамасыз етеді.

Қозғалыс бастау көмекші жүйесін қосу/өшіру

Қозғалысты бастау көмекші жүйесін белсендіру немесе сөндіру үшін келесі мәзірге

өтіңіз: «Приложения» (Қолданбалар) мәзірі/ «Автомобиль» (Автокөлік)/«Настройки вождения» (Жүргізу баптаулары)/«Привод и шасси» (Жетек және шасси)/«Однок. активировать систем у помощи при начале движения» (Қозғалысты бастау көмекші жүйесін бір рет белсендіру).

Қозғалыс басталған кездегі көмекші жүйе өшірілгенше немесе қозғалыс режимі өзгергенге дейін іске қосылған күйде қалады.

Аспаптар тақтасындағы көрсеткіш



Егер қозғалысты бастаған кездегі көмекші жүйе іске қосылса, аспаптар тақтасында осы жүйенің бақылау шамы жанады.

BMW xDrive

BMW xDrive — бұл автокөліктің толық жетек жүйесі. BMW xDrive және басқа жүріс бөлігін реттеу жүйелерінің өзара әрекеттесуі есебінен, мысалы, динамикалық тұрақтылықты бақылау жүйелері арқылы тартылыс пен қозғалыс динамикасын қосымша оңтайландыру жүзеге асады.

Жол жағдайына және жол төсемінің жағдайына байланысты BMW xDrive тарту күштерін алдыңғы және артқы белдікке алма-кезек үлестіреді.

НДС ылдиға қарай түсу кезіндегі көмекші жүйе

Жұмыс істеу принципі

НДС — толық жетекті автокөліктерге арналған тік ылдиларда, мысалы, нығайтылмаған жолдормен жүрген кезде жылдамдықты реттейтін ылдиға қарай түсу кезіндегі көмекші жүйе.

Ылдиға қарай түсу көмекші жүйесі белсенді күйінде автокөлік жүргізушінің белгілеген жылдамдығымен қозғалады, бұл ретте тежегіш педалін басып отыру қажет емес.

Ылдиға қарай түсу кезіндегі көмекші жүйе тежеу күшін автоматты түрде жеке-жеке деңгелектерге үлестіре отырып, жылдамдықты бақылайды. Қозғалыс кезіндегі тұрақтылық және басқарымдылық жақсарады. Қажет болса, тежегішті блоктау жүйесі деңгелектердің блокталуының алдын алады.

Ылдиға қарай түсу кезіндегі көмекші жүйені шамамен 40 км/сағ жылдамдықта белсендіруге болады.

Шамамен 3 км/сағ-тан шамамен 30 км/сағ-қа дейінгі аралықта жылдамдық мәндерін беруге болады. Ылдиға қарай қозғалған кезде жүйе физикалық шекаралар шегінде жылдамдықты азайтады және оны берілген деңгейде ұстап отырады.

Ылдиға қарай түсу кезіндегі көмекші жүйе автокөлікті селектор иінтірегiнiң D, N және R күйлерінде жүргізуге көмектеседі.

Ылдиға қарай түсу кезіндегі көмекші жүйені қосу/өшіру

Ылдиға қарай түсу кезіндегі көмекші жүйені белсендіру немесе сөндіру үшін келесі мәзірге өтіңіз: «Приложения» (Қолданбалар) мәзірі/ «Автомобиль» (Автокөлік)/«Настройки вождения» (Жүргізу баптаулары)/«Система пом. водителю» (Жүргізушінің көмекші жүйесі)/ «Система помощи при спуске HDC» (HDC ылдиға қарай түсу кезіндегі көмекші жүйе).

Жүйе шамамен 40 км/сағ-тан жоғары жылдамдықта автоматты түрде сөнеді.

Ылдиға қарай түсу кезіндегі көмекші жүйе жылдамдықты реттеп тұрған кезде келесі функциялар өшірулі.

- ▷ Бетпе-бет соқтығысу туралы ескерту.
- ▷ Тұраққа қою кезінде белсенді қашықтықты басқару жүйесінің апаттық тежеу функциясы.

Қосымша ақпарат:

- ▷ Тежелу функциясы бар басып кету қаупі туралы ескерту жүйесі, [205](#)-бетті қараңыз.
- ▷ Тұраққа қою кезіндегі қашықтықты белсенді бақылау жүйесі, [312](#)-бетті қараңыз.

Аспаптар тақтасындағы көрсеткіш

Таңдалған белгіленген жылдамдық аспаптар тақтасында ылдиға қарай түсу кезіндегі көмекші жүйенің бақылау шамымен бірге көрсетіледі.



Жүйе белсенді күйде тұрғанда жасыл түсті индикатор жанады. Ылдиға қарай түсу кезіндегі көмекші жүйе автокөлікті тежеуде.



Егер жүйе дайын күйінде болса немесе уақытша белсенді емес болса, индикатор сұр түспен жанып тұрады.

Проекциялық дисплейдегі индикация

Ылдиға қарай түсу көмекші жүйесінің күйі проекциялық дисплейде де көрсетіле алады.

Жылдамдықты жоғарылату немесе төмендету

Круз-контрольдің екі позициялы пернесінің көмегімен



Ылдиға қарай түсу көмекші жүйесінің белгіленген жылдамдығын руль деңгелегінің сол жағынан екі позициялық перненің көмегімен реттеуге болады.

- ▷ Белгіленген жылдамдықты біртіндеп ұлғайту немесе азайту үшін екі позициялы пернені жоғары немесе төмен басыңыз.
- ▷ Белгіленген жылдамдыққа жетпейінше екі позициялы пернені жоғары немесе төмен басып ұстап тұрыңыз.



Тежегіш педальдің көмегімен

Жылдамдық ылдиға қарай түсу кезіндегі көмекші жүйемен реттеліп жатқанда тежегіш педальді басу арқылы белгіленген жылдамдықты төмендетуге болады.

Жұмыс ақауы

Ылдиға қарай түсу кезіндегі көмекші жүйе ақаулы болған жағдайда аспаптар тақтасында автокөлік параметрлерін бақылау жүйесінің хабары көрсетіледі.

Сервотроник

Сервотроник — жылдамдыққа негізделген руль жетегінің күшейткіші.

Төмен жылдамдықта руль күші жоғары жылдамдыққа қарағанда күштірек сақталады. Бұл, мысалы, тұраққа қоюды жеңілдетеді, ал жоғары жылдамдықпен жүру рульмен түзу басқаруға мүмкіндік береді.

Рульдік күш бапталған қозғалыс режиміне байланысты реттеледі, мұның арқасында спорттық немесе жайлы басқарымдылық қамтамасыз етіледі.

Қосымша ақпарат:

My Modes, 149-бетті қараңыз.

Бейімделетін спорттық руль

Жұмыс істеу принципі

Бейімделетін спорттық рульдік басқару рульге аз күш түсіргеннің өзінде айқын әрі қарқынды динамикалық қасиеттерді қамтамасыз етеді. Бейімделетін спорттық рульдік басқару ағымдағы жылдамдыққа қарамастан руль дөңгелегінің бұрылу бұрышының өзгеруіне руль механизмінің беріліс қатынасының өзгеруімен жауап әрекет етеді.

- ▷ Руль дөңгелегінің күшейтілген қозғалыстарын талап ететін жағдайларда, мысалы, маневр жасағанда, бұрылғанда немесе артқа бұрылғанда, тіпті руль дөңгелегінің азын-аулақ қозғалыстарында да дөңгелектердің бұрылу бұрышы ұлғаяды. Осының арқасында бейімделетін спорттық рульдік басқару рульге түсіретін күшті азайтудың есебінен жайлылықты арттырады.
- ▷ Жоғары жылдамдықтар диапазонында қозғалыс бағытының кішігірім немесе тез түзетілуі қажет болатын жағдайларда, мысалы, кедергіден тез айналып өткенде немесе бүйірден соққан желді компенсациялау кезінде, руль дөңгелегінің бұрылу бұрышы кішірейеді. Мұндай жағдайларда бейімделетін спорттық рульдік басқару руль дөңгелегінің қозғалысы кезіндегі тұрақтылықты жоғарылатады.

Жұмыс ақауы



Бейімделетін спорттық рульдік басқарудың жұмысы бұзылған жағдайда аспаптар тақтасында рульдік басқарудың сары түсті сигнал шамы жанып тұрады.

Автокөлік параметрлерін бақылау жүйесінің хабарламасы көрсетіледі.

Рульмен басқару жүйесі ақаулы болуы мүмкін. Бейімделетін спорттық рульмен басқарудың қолдауы бұдан әрі қамтамасыз етілмей тұрған болуы мүмкін.

- ▷ Төмен жылдамдықтарда руль дөңгелегін анағұрлым көбірек қозғау қажет болады.
- ▷ Жоғары жылдамдықта автокөлік рульдің айналуына сезімтал жауап береді.
- ▷ Абайлап және жағдайды болжай отырып қозғалысты жалғастырыңыз.

Жүйені тексерту үшін авторландырылған
АТҚКС-ке, басқа білікті АТҚКС-ке немесе
мамандандырылған ТҚКС-ке хабарласыңыз.



Жүргізушінің көмекші жүйелері

Автокөліктің жабдықталуы

Бұл тарауда тіпті нақты автокөлікте жоқ болса да, модельге байланысты қазір қолжетімді немесе алдағы уақытта қолжетімді болатын жинақтама нұсқалары, жүйелер мен функциялар сипатталған.

Қосымша ақпарат:

Көлік құралының жинақтамасы, 9-бетті қараңыз.

Жылдамдықты шектен асыру туралы ескерту

Жұмыс істеу принципі

Артық жылдамдық туралы ескерту шекті жылдамдықты орнатуға мүмкіндік береді, оған жеткенде ескерту беріледі.

Жалпы ережелер

Егер белгіленген жылдамдық шегінің төменгі шекарасынан 5 км/сағ өткеннен кейін ол қайтадан асып кетсе, жылдамдықты шектен асыру туралы ескерту қайта беріледі.

Баптаулар

Жылдамдықты шектен асыру туралы ескертуді белсендіруге немесе сөндіріп қоюға болады. Сонымен бірге ескерту пайда болатын жылдамдық шегін баптауға болады.

1. Жылдамдықты баптау үшін, келесі мәзірге өтіңіз: «Приложения» (Қолданбалар) мәзірі/«Все» (Бәрі)/«Настройки вождения» (Жүргізу баптаулары)/«Система пом. водителю» (Жүргізушінің көмекші жүйесі)/«Безопасность и предупреждения» (Қауіпсіздік және ескертулер)/«Предупреждения о превышении

заданной скорости» (Берілген жылдамдықтан асыру туралы ескертулер).

2. Қажетті баптауды таңдаңыз.

Басып озуға тыйым салу индикациясы бар Speed Limit Info

Жылдамдықты шектеу индикаторы

Жұмыс істеу принципі

Жылдамдықты шектеу индикаторы салон айнасының аймағындағы камераның көмегімен жол төсемінің жиегіндегі жол белгілерін, сондай-ақ белгілері бар аркаларды анықтайды.

Жылдамдық шегі индикаторы аспаптар тақтасында және проекциялық дисплейде ағымдағы танылған жылдамдық шегін және бар болған жағдайда, қосымша белгілерді көрсетеді.

Қажет болса, егер навигация жүйесінде актуалды картографиялық деректер қолжетімді болса, жылдамдықты шектеу индикаторы тіпті белгіленбеген аймақтардағы қолданыстағы жылдамдық шектеулерін көрсетеді.

Жалпы ережелер

Экспорттық нұсқаға байланысты ылғалды ауа райы сияқты қосымша белгілері бар жол белгілері, автокөліктің ішкі деректерімен, мысалы, эйнектазартқыш сигналымен ескеріледі және салыстырылады. Содан кейін жол белгісі және жағдайға байланысты тиісті қосымша белгі аспаптар тақтасында және проекциялық дисплейде көрсетіледі немесе еленбейді. Кейбір қосымша белгілер

жылдамдық шегін талдау кезінде ескеріледі, бірақ аспаптар тақтасында көрсетілмейді.

Жылдамдықты шектеу индикаторы дұрыс жұмыс істеуі үшін автокөлік пайдаланылып жатқан елдің актуалды картографиялық деректері орнатылған болуы тиіс.

Картаның ағымдағы нұсқасы және жүргізу көмекшісінің картасы туралы ақпаратты «Система навигации» (Навигация жүйесі) тарауындағы «Карта ассистента вождения» (Жүргізу көмекшісінің картасы) бөлімінен қараңыз.

Картографиялық деректер болмаған жағдайда жүйенің жұмысында оның техникалық мүмкіндіктеріне байланысты белгілі бір шектеулер пайда болуы мүмкін. Тек жылдамдық шектеулері бар жол белгілері ғана анықталады және көрсетіледі. Жылдамдық шектеулерінің индикациясы, мысалы, елді мекенге кірудің, автомагистраль және т.б. белгілердің болмауының салдарынан. Әдетте экранда әрдайым жылдамдық шектеулері мен қосымша мәтіндік белгілер көрсетіледі.

Тіркеме сүйреп жүру режиміне арналған жылдамдық шектеулері тіркemenің электр розеткасына қосылған кезде немесе iDrive арқылы тіркеме сүйреп жүру режимін іске қосқан кезде көрсетіледі.

Тіркеме сүйреп жүру үшін жабдықталуына байланысты рұқсат етілген максималды жылдамдықты орнатуға болады, ол жылдамдық шектеулерін көрсету кезінде ескеріледі.

Қосымша ақпарат:

- ▷ Навигация, ойын-сауық және байланыс жүйелеріне арналған пайдаланушы нұсқаулығы, [6-бетті](#) қараңыз.
- ▷ Тіркеме сүйреп жүру, [384-бетті](#) қараңыз.

Басып озуға тыйым салу индикациясы

Жұмыс істеу принципі

Басып озуға тыйым салу индикаторы тек жол белгілерінде көрсетілген басып озуға тыйым салуды және олардың әрекетін жоюды ескереді.

Камерамен анықталған басып озуға тыйым салу белгілері және олардың ауқымы аспаптар тақтасында және проекциялық дисплейде сәйкес таңбалар арқылы көрсетіледі.

Жалпы ережелер

Келесі жағдайларда индикация жоқ:

- ▷ Басып озуға тыйым салу тек жолдың белгілеу сызықтарымен көрсетілген елдерде.
- ▷ Жол белгілері жоқ жолдарда.
- ▷ Темір жол өткелдерінде, жол төсемін белгілеу кезінде және тиісті белгі болмаған кезде де басып озуға тыйым салынған басқа жағдайларда.

Жинақтамаға байланысты қашықтық туралы мәліметтері бар қосымша таңба басып озуға тыйым салу индикациясының аяқталуын білдіреді.

Қауіпсіздік техникасы бойынша нұсқау

АБАЙЛАҢЫЗ

Жүйе жүргізушіні жол жағдайын дұрыс бағалау үшін жеке жауапкершіліктен босатпайды. Жүйелік шектеулерге байланысты жүйе жүргізушінің қатысуынсыз кейбір жол жағдайларына дұрыс жауап бере алмайды. Апатқа ұшырау, жарақат алу және материалдық зиян келтіру қаупі бар. Көлік жүргізу тәсілін жолдағы жағдайға бейімдеңіз. Жолдағы жағдайды қадағалаңыз, әрдайым рульге және тежеуге дайын болыңыз, тиісті жағдайларда белсенді әрекет етіңіз.

Датчиктер



Жүйе алдыңғы айнектің артындағы камера арқылы басқарылады.

Индикация



Жалпы ережелер

Экспорттық нұсқаға байланысты қосымша белгілер мен басып озуға тыйым салу жолдары жылдамдықты шектеу индикаторымен бірге көрсетіледі.







Жылдамдықты шектеу индикаторы

Таңба	Сипаттамасы
	Қолданыстағы жылдамдық шегі.
	Ағымдағы жылдамдық шектеуі туралы деректер жоқ.
	Жылдамдықты шектеу индикаторы қолжетімсіз.

Басып озуға тыйым салу индикациясы

Таңба	Сипаттамасы
	Басып озуға салынған тыйым.
	Басып озуға салынған тыйымның күші жойылды.

Қосымша белгілер

Таңба	Сипаттамасы
	Жылдамдық шегі белгілі бір уақытта ғана жарамды.
	Жылдамдық шегі тек ылғал ауа райына ғана қолданылады.
	Жылдамдық шегі тек қар жауып тұрғанда ғана қолданылады.
	Жылдамдық шегі тек тұманда ғана қолданылады.
	Жылдамдық шегі сол жаққа ауысу үшін жарамды.
	Жылдамдық шегі оң жаққа ауысу үшін жарамды.
	Жылдамдық шегі тек тіркеме сүйреп жүру кезінде ғана жарамды.

Болжамды жылдамдық шегі бар индикатор

Жинақтамаға және экспорттық нұсқаға байланысты қашықтық көрсеткіштері бар қосымша таңба жылдамдық шегінің ықтимал өзгерісі білдіреді. Болжау жылдамдықты шектеу көмекшісінде іске қосылуы керек.

Қажет болса, жылдамдықтың уақытша шектеулері де көрсетіледі, мысалы, жол жұмыстары жүргізілетін жерлерде. Жылдамдықтың уақыт шектеулері навигация жүйесінің деректерді қорғау мәзірінде келесі қызмет таңдалған жағдайда ғана көрсетілуі мүмкін.

- ▷ «Самообучающаяся карта» (Өздігінен үйренетін карта)

Қосымша ақпарат:

- ▷ Жылдамдықты шектеу көмекшісі, **287**-бетті қараңыз.
- ▷ Деректерді қорғау, **72**-бетті қараңыз.

Ескерту сигналдары

Баптауға байланысты анықталған жылдамдық шектеуінен асқан немесе шекті жылдамдықты ауыстырған кезде дыбыс сигналы беріледі. Сонымен бірге анықталған жылдамдық шектеуінен асқан кезде индикатор жыпылықтай бастайды.

SET

Экспорттық нұсқаға байланысты визуалды және дыбыстық ескерту сигналын рульдегі SET түймесінің көмегімен белсендіруге немесе өшіруге болады.

Автокөлік параметрлерін бақылау жүйесінің хабарламасы пайда болмайынша SET түймесін басып тұрыңыз.

Заңнамаға сәйкес экспорттық нұсқаға байланысты ескерту автокөлікті әрбір оталдырған кезде автоматты түрде белсендіреді.

Баптаулар

Жылдамдықты шектеу индикаторын, мысалы, жылдамдықты шектен асыру туралы ескертуді немесе рұқсат етілген максималды жылдамдықты өзгертуді өз қалауыңыз бойынша баптауыңызға болады.

1. Жылдамдықты шектеу индикаторының баптауларын орындау үшін келесі мәзірге өтіңіз: «Приложения» (Қолданбалар) мәзірі/«Автомобиль» (Автокөлік)/«Настройки вождения» (Жүргізу баптаулары)/«Система пом. водителю» (Жүргізушінің көмекші жүйесі)/«Движение» (Қозғалыс)/«Speed Limit Assist».
2. Қажетті баптауды таңдаңыз.

Жүйе жұмысының физикалық шектері

Датчиктердің жүйелік шектеулері

Қосымша ақпарат:

- ▷ Камера, **40**-бетті қараңыз.

Функциялық шектеулер

Жылдамдықты шектеу индикаторы шектелген болуы немесе дұрыс емес мәндерді көрсетуі мүмкін, мысалы, келесі жағдайларда:

- ▷ Жол белгілері заттармен, жапсырмалармен немесе бояумен толығымен немесе ішінара жабылған.
- ▷ Жол белгілері стандарттарға сәйкес келмейді.
- ▷ Навигация жүйесінің картографиялық деректерінде есепке алынбайтын аймақтарда.
- ▷ Навигация жүйесінің картографиялық деректері жарамсыз, ескірген немесе қолжетімді емес болған жағдайда.
- ▷ Навигациядан ауытқу кезінде, мысалы, жол схемасының өзгеруіне байланысты.
- ▷ Алда жүріп бара жатқан автокөлікке қатты жақындаған кезде.
- ▷ Жол белгілері желімделген автобустарды немесе жүк көліктерін басып озу кезінде.
- ▷ Электрондық жол белгілері кезінде.
- ▷ Параллель жолға жарамды жол белгілері анықталған жағдайда.
- ▷ Егер елде айрықша жол белгілері мен жол схемалары қолданылатын болса.

Жылдамдықты реттеу жүйелері

Жұмыс істеу принципі

Жылдамдықты реттеу жүйелері қозғалыс кезінде көмектеседі (мысалы, жылдамдықты шектеу, қашықтықты реттеу немесе қозғалыс жолағын ұстап отыру арқылы).

Жүйелерді басқару рульдегі түймелердің көмегімен жүзеге асырылады.

Аспаптар тақтасында жылдамдықты реттеу жүйелері туралы ақпарат көрсетіледі.

Жалпы ережелер

Жабдыққа байланысты жылдамдықты реттеу жүйелерінің келесідей жеке функциялары болады.

- ▷ Қол жылдамдық шектегіші, [261](#)-бетті қараңыз.
- ▷ Круиз-контроль, [264](#)-бетті қараңыз.
- ▷ Қашықтықты бақылау жүйесі, [267](#)-бетті қараңыз.
- ▷ Assisted Driving Mode, [274](#)-бетті қараңыз.
- ▷ Assisted Driving Mode Plus, [284](#)-бетті қараңыз.

Жабдықталуына және экспорттық нұсқаға байланысты жекелеген жүйелер қосымша функциялармен толықтырылады.

Кейбір функцияларды дауыспен енгізудің көмегімен басқаруға болады.

Қосымша ақпарат:

BMW Intelligent Personal Assistant, [60](#)-бетті қараңыз.





Қауіпсіздік техникасы бойынша нұсқау

АБАЙЛАҢЫЗ



Жүйе жүргізушіні жол жағдайын дұрыс бағалау үшін жеке жауапкершіліктен босатпайды. Жүйелік шектеулерге байланысты жүйе жүргізушінің қатысуынсыз кейбір жол жағдайларына дұрыс жауап бере алмайды. Апатқа ұшырау, жарақат алу және материалдық зиян келтіру қаупі бар. Көлік жүргізу тәсілін жолдағы жағдайға бейімдеңіз. Жолдағы жағдайды қадағалаңыз, әрдайым рульге және тежеуге дайын болыңыз, тиісті жағдайларда белсенді әрекет етіңіз.

Шолу

Рульдегі түймелер

Түйме	Функция
	Соңғы белсенді жылдамдықты басқару жүйесін қосу/өшіру. Жылдамдықты реттеу жүйелерінің жұмысын тоқтату және жалғастыру.
	Қажетті жылдамдықты басқару жүйесін таңдаңыз.
	Ағымдағы жылдамдықты сақтау. Жылдамдықты шектеу көмекшісі: ұсынылған жылдамдықты қолмен қолдану.
	Жылдамдықты баптау

Жылдамдықты реттеу жүйелерін қосу/таңдау

1.  Жылдамдықты реттеу жүйесін қосу үшін рульде сол жақтағы қосу және өшіру түймесін басыңыз.
2.  Жүйе белсенді күйде тұрғанда жылдамдықты реттеудің басқа жүйесін таңдау үшін рульдегі MODE түймесін аспаптар тақтасындағы басқару панелінде қажетті жүйе көрсетілмейінше баса беріңіз.

Белсендіруге болатын болса, жүйе ақ түспен көрсетіледі.

Жүйе белсендірілген болса, жасыл түспен көрсетіледі.

Істен шыққан болса немесе қажетті функционалдық шарттар орындалмаған болса, жүйе сұр түспен көрсетіледі.

Таңба	Жылдамдықты реттеу жүйесі
	Жылдамдықты қолмен шектегіш.
	Круиз-контроль.
	Қашықтықты бақылау жүйесі.
	Assisted Driving Mode: қашықтықты бақылау жүйесі бар круиз-контроль, жолақпен жүргізу жүйесі бар рульмен басқару көмекшісі.



Жылдамдықты басқару жүйелерінің жұмысын автоматты түрде тоқтату

Жүйеге байланысты жылдамдықты басқару жүйелерінің жұмысы автоматты түрде үзіледі, мысалы, келесі жағдайларда:

- ▷ Селектор тұтқасын D күйінен P, N немесе R күйіне ауыстырған кезде.
- ▷ Қозғалыс кезінде динамикалық тұрақтылықты бақылау жүйесі тұрақтылықты реттеп тұрған кезде.
- ▷ Динамикалық тұрақтылықты бақылау жүйесін сөндірулі тұрғанда.
- ▷ «SPORT PLUS»: жоғары қозғалыс динамикасына арналған баптауды белсендіргенде.
- ▷ Егер тежеу процесі қолмен орындалса.

Жылдамдықты реттеу жүйесінің жұмысын қолмен үзу

Жылдамдықты реттеу жүйелерін қолмен үзуге болады.

- ▷  Рульдің сол жағындағы қосу және өшіру түймесін басыңыз.
- ▷  Рульдің сол жағындағы MODE түймесін басыңыз.

Жылдамдықты реттеу жүйесінің жұмысы үзілді.

Жылдамдықты реттеу жүйелерінің жалғасы

- ▷  Жылдамдықты реттеу жүйесінің жұмысын жалғастыру үшін рульдегі сол жақтағы қосу және өшіру түймесін басыңыз.

Жылдамдықты реттеу жүйесі жұмыс істеуін жалғастырады.

Жылдамдықты басқару жүйелерін өшіру

Жылдамдықты реттеу жүйелерін қолмен өшіруге болады.



Жылдамдықты реттеу жүйесін өшіру үшін рульдің сол жағындағы қосу және өшіру түймесін индикаторлар

сөнгенше басып тұрыңыз.

Жылдамдықты реттеу жүйелері өшірілді.

Жылдамдықты реттеу жүйелері жүруге дайын режимді өшіру кезінде автоматты түрде өшеді.

Жылдамдық мәнін баптау

Жылдамдықты реттеу жүйелеріне арналған жылдамдық мәнін рульден енгізуге болады.



Қажетті мәнге орнатылмайынша рульдің сол жағындағы екі позициялы пернені жоғары немесе

төмен баса беріңіз.

- ▷ Екі позициялы пернені іске қосылу нүктесіне дейін әрбір басу белгіленген жылдамдықты 1 км/сағ-қа көтереді немесе түсіреді.
- ▷ Екі позициялы пернені іске қосылу нүктесінен асыра әрбір басу белгіленген жылдамдықты спидометрдің км/сағ-мен алынған келесі ондық көрсеткішіне дейін өзгертеді.

Аспаптар тақтасындағы көрсеткіш

Спидометр көрсеткішіндегі белгі

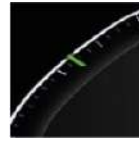

Жылдамдықты реттеу жүйесінің берілген жылдамдығы үшін спидометр көрсеткішінде белгі көрсетіледі.

- ▷ Жылдамдықты реттеу жүйесі белсенді кезде белгі жасыл түспен жанады.
- ▷ Жүйенің жұмысы үзілген кезде бұл белгі сұр түскен енеді.
- ▷ Жүйе өшірулі тұрғанда белгі көрсетілмейді.

Хабарламалар

Жылдамдықты реттеу жүйелерінің тиісті бақылау шамдарына қосымша аспаптар тақтасында кейбір функцияларға қатысты хабарламалар көрсетіледі.

1. Хабарламалар көлемін баптау үшін келесі мәзірге өтіңіз: «Приложения» [Қолданбалар] мәзірі/«Автомобиль» [Автокөлік]/«Настройки вождения» [Жүргізу баптаулары]/«Система пом. водителю» [Жүргізушінің көмекші жүйесі]/«Движение» [Қозғалыс]/«Сообщения» [Хабарламалар].
2. Қажетті баптауды таңдаңыз.

Жылдамдықты қолмен шектегіш

Жұмыс істеу принципі

Жылдамдықты қолмен шектегіштің көмегімен шекті жылдамдық орнатылады, мысалы, жылдамдық шектеулерін бұзбау үшін.

Жылдамдықты қолмен шектегішті басқару руль дөңгелегінің сол жағындағы түймелердің көмегімен жүзеге асырылады.

Егер ағымдағы жылдамдық берілген шекті жылдамдықтан жоғары болса, ескерту беріледі.

Аспаптар тақтасында жүйе ақпараты көрсетіледі.

Жылдамдық мәнін 30 км/сағ жылдамдықтан бастап баптауға болады.

Берілген жылдамдық шегінен төмен қозғалыс шектеусіз жүзеге асырылады.

Шолу

Рульдегі түймелер

Түйме	Функция
	Соңғы белсенді жылдамдықты басқару жүйесін қосу/өшіру. Жылдамдықты реттеу жүйелерінің жұмысын тоқтату және жалғастыру.
	Қажетті жылдамдықты басқару жүйесін таңдаңыз.
	Ағымдағы жылдамдықты сақтау. Жылдамдықты шектеу көмекшісі: ұсынылған жылдамдықты қолмен қолдану.
	Жылдамдықты баптау

Басқару

Жылдамдықты шектеу жүйесін қосу

Рульдегі түймелердің көмегімен жылдамдықты шектеу жүйесін қосыңыз.

-  Қажет болса, жылдамдықты шектеу жүйесін қосу үшін руль дөңгелегінде сол жақтағы қосу және өшіру түймесін басыңыз.

-  Қажет болса, жылдамдықты шектеу жүйесін қосу үшін руль дөңгелегінің сол жағындағы MODE түймесін жылдамдықты шектеу жүйесі таңдалмайынша баса беріңіз.

Нақты немесе сақталып қойған жоғарырақ жылдамдық шекті жылдамдық ретінде қолданылады.

Спидометр көрсеткішіндегі белгі тиісті жылдамдыққа орнатылады.

Тыныштық күйінде немесе төмен жылдамдықта қосылған кезде шекті жылдамдық ретінде 30 км/сағ мәні белгіленеді.

Шекті жылдамдық қосылған кезде қажет болса, жүру режимі өзгереді немесе динамикалық тұрақтылықты бақылау жүйесі қосылады.

Жылдамдықты басқару жүйесін өшіру/тоқтату

Жылдамдықты басқару жүйесінің жұмысын тоқтатуға немесе оны автоматты түрде де, қолмен де өшіруге болады.

Қосымша ақпарат:

Жылдамдықты реттеу жүйелері, [259-бетті](#) қараңыз.

Шекті жылдамдықты өзгерту

Жылдамдықты шектеу жүйесінің шекті жылдамдығын рульдегі түймелердің көмегімен өзгертуге болады.

 Қажетті шекті жылдамдық орнатылмайынша рульдің сол жағындағы екі позициялы пернені жоғары немесе төмен баса беріңіз.

Берілген жылдамдық шегіне жеткенде немесе байқаусызда асып кеткенде, мысалы, еңісте қозғалғанда белсенді тежеу орындалмайды.

Егер жылдамдықты шектеу көмекшісі белсенді болмаса, ағымдағы жылдамдық түймені басу арқылы сақталады.



Рульдің сол жағындағы SET түймесін басыңыз.

Жылдамдық шегінен асып кету

Егер ағымдағы жылдамдық берілген шекті жылдамдықтан жоғары болса, ескерту беріледі.

Жылдамдық шегі саналы түрде асып кетуі мүмкін.

Белгіленген шекті жылдамдықты саналы түрде арттыру үшін акселератор педалін түбіне дейін басыңыз.

Ағымдағы жылдамдық мәні белгіленген шекті жылдамдықтан төмен түссе, шектеу автоматты түрде қайта қосылады.

Жылдамдық шегінен асқан кезде ескерту

Визуалды ескерту



Ағымдағы жылдамдық белгіленген шекті жылдамдықтан жоғары болып тұрған кезде аспаптар тақтасындағы бақылау шамы жыпылықтайды.

Ескертуші дыбыс сигналы

- ▷ Берілген жылдамдық шегінен абайсызда асып кетсе, дыбыстық сигнал естіледі.
- ▷ Егер қозғалыс кезінде ағымдағы шекті ағымдағы жылдамдықтан төменірек мәнге белгіленсе, сигнал біраз уақыттан кейін естіледі.

- ▷ Акселератор педалін басу арқылы шекті жылдамдықты саналы түрде асырған кезде сигнал болмайды.

Аспаптар тақтасындағы индикация

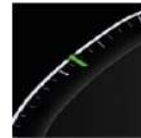

Спидометр көрсеткішіндегі белгі

Спидометр көрсеткішіндегі белгі жылдамдықты шектеу жүйесінің күйін көрсетеді.



- ▷ Жүйе белсенді кезде белгі жасыл түспен жанады.
- ▷ Жүйенің жұмысы үзілген кезде бұл белгі сұр түскен енеді.
- ▷ Жүйе өшірулі тұрғанда белгі көрсетілмейді.

Бақылау шамы

Таңба	Сипаттамасы
	Бақылау шамы жанып тұр: жүйе қосулы.
	Бақылау шамы жыпылықтап тұр: бапталған шекті жылдамдықтан асып кетті.
	Сұр бақылау шамы: жүйенің жұмысы үзілді.

Проекциялық дисплейдегі индикация

Жинақтамаға байланысты: жылдамдықты реттеу жүйелерінің кейбір ақпараты проекциялық дисплейде де көрсетіледі.

Круиз-контроль

Жұмыс істеу принципі

Рульдің сол жағындағы түймелермен круиз-контроль арқылы орнатылған жылдамдық орнатылады. Берілген жылдамдықты жүйе сақтайды. Ол үшін жүйе көлік құралын автоматты түрде жылдамдатады және қажет болған жағдайда тежеуді орындайды.

Аспаптар тақтасында круиз-контроль туралы ақпарат көрсетіледі.

Жалпы ережелер

Круиз-контроль 30 км/сағ жылдамдықтан бастап белсендіріледі.

Жылдамдықты реттеу сипаттамасы автокөлік құралының баптауларына байланысты белгілі бір жолмен, мысалы, үдеу қозғалыс режиміне байланысты әр түрлі болғанда өзгереді.

Қауіпсіздік техникасы бойынша нұсқаулар

АБАЙЛАҢЫЗ

Жүйе жүргізушіні жол жағдайын дұрыс бағалау үшін жеке жауапкершіліктен босатпайды. Жүйелік шектеулерге байланысты жүйе жүргізушінің қатысуынсыз кейбір жол жағдайларына дұрыс жауап бере алмайды. Апатқа ұшырау, жарақат алу және материалдық зиян келтіру қаупі бар. Көлік жүргізу тәсілін жолдағы жағдайға бейімдеңіз. Жолдағы жағдайды қадағалаңыз, әрдайым рульге және тежеуге дайын болыңыз, тиісті жағдайларда белсенді әрекет етіңіз.

АБАЙЛАҢЫЗ

Жүйені пайдалану келесі жағдайларда апаттықтималдығын арттырады:

- ▷ Ирек жолдарда.
- ▷ Күшті көлік легінде.
- ▷ Жолдың көктайғақ, тұман, қарлы, жаңбыр немесе борпылдақ топырақты болуы.



Апатқа ұшырау, жарақат алу және материалдық зиян келтіру қаупі бар. Жүйені тұрақты жылдамдықпен қозғалу мүмкін болған жағдайда ғана қолданыңыз.



АБАЙЛАҢЫЗ

Берілген жылдамдық кездейсоқ дұрыс орнатылмаған немесе шақырылған болуы мүмкін. Апатқа ұшырау, жарақат алу және материалдық зиян келтіру қаупі бар. Берілген жылдамдықты жолдағы жағдайға бейімдеңіз. Жол жағдайын қадағалаңыз және тиісті жағдайларда дереу әрекет етіңіз.

Шолу

Рульдегі түймелер

Түйме	Функция
	Соңғы белсенді жылдамдықты басқару жүйесін қосу/өшіру. Жылдамдықты реттеу жүйелерінің жұмысын тоқтату және жалғастыру.
	Қажетті жылдамдықты басқару жүйесін таңдаңыз.

Түйме	Функция
	Ағымдағы жылдамдықты сақтау. Жылдамдықты шектеу көмекшісі: ұсынылған жылдамдықты қолмен қолдану.
	Жылдамдықты баптау

Круз-контрольді қосу

Круз-контрольді келесідей жолмен қосуға болады:

Қашықтықты бақылау жүйесі бар автокөліктерде: круз-контроль режимін қашықтықты реттемей круз-контрольге ауыстырыңыз.

Қашықтықты реттемейтін автокөліктерде: рульдегі түймелермен круз-контрольді қосыңыз.

1.  Қажет болса, круз-контроль жүйесін қосу үшін руль дөңгелегінде сол жақтағы қосу және өшіру түймесін басыңыз.

2.  Қажет болса, круз-контроль жүйесін қосу үшін руль дөңгелегінің сол жағындағы MODE түймесін круз-контроль жүйесі таңдалмайынша баса беріңіз.

Круз-контроль қосылған. Жүйе ағымдағы жылдамдықты ұстап отырады және оны берілген жылдамдық ретінде есте сақтайды.

Аспаптар тақтасында бақылау шамдары жанады және спидометр көрсеткішіндегі белгі ағымдағы жылдамдыққа орнатылады.

Круз-контрольді қосылған кезде қажет болса, жүру режимі өзгереді немесе динамикалық тұрақтылықты бақылау жүйесі қосылады.

Қосымша ақпарат:

Қашықтықты бақылау жүйесі, [267-бетті](#) қараңыз.

Жылдамдықты басқару жүйесін өшіру/тоқтату

Жылдамдықты басқару жүйесінің жұмысын тоқтатуға немесе оны автоматты түрде де, қолмен де өшіруге болады.

Қосымша ақпарат:

Жылдамдықты реттеу жүйелері, [259-бетті](#) қараңыз.

Жылдамдықты баптау

Жылдамдықты сақтау/ұстау

Жылдамдықты рульдегі түймелердің көмегімен ұстап отыруға және сақтауға болады.

 Үзілген күйінде рульдің сол жағында екі позициялық пернені жоғары немесе төмен бір рет басыңыз.

Круз-контроль қосылып тұрған кезде ағымдағы қозғалыс жылдамдығы ұсталып, белгіленген жылдамдық ретінде сақталады.

Сақталған жылдамдық спидометр көрсеткішінде көрсетіледі.

Егер жылдамдықты шектеу көмекшісі белсенді болмаса, ағымдағы жылдамдықты да түймені басу арқылы сақтауға болады.

 Рульдің сол жағындағы SET түймесін басыңыз.

Жылдамдықтың өзгеруі

Жылдамдықты рульдегі түймелермен өзгертуге болады.

 Қажетті жылдамдық орнатылмайынша рульдің сол жағындағы екі позициялы пернені жоғары немесе төмен баса беріңіз.

Белсенді болған кезде соңғы көрсетілген жылдамдық мәні жадта сақталады және бос жолақпен қозғалғанда сақталады.

Максималды бапталатын жылдамдық автокөлік моделіне байланысты.

Іске қосу нүктесіне дейін екі позициялы пернені басып тұрыңыз: акселератор педалін баспай-ақ автокөлік жылдамдайды немесе баяулайды.

Екі позициялы пернені жібергеннен кейін қол жеткізілген жылдамдық ұсталып отырады. Іске қосу нүктесін басқан кезде автокөлік қарқынды үдейді.

Круз-контроль жұмысын жалғастыру

Сақталған жылдамдықпен

АБАЙЛАҢЫЗ

Берілген жылдамдық кездейсоқ дұрыс орнатылмаған немесе шақырылған болуы мүмкін. Апатқа ұшырау, жарақат алу және материалдық зиян келтіру қаупі бар. Берілген жылдамдықты жолдағы жағдайға бейімдеңіз. Жол жағдайын қадағалаңыз және тиісті жағдайларда дереу әрекет етіңіз

Круз-контрольдің үзілген жұмысын сақтау жылдамдықты шақыру арқылы жалғастыруға болады. Нақты және сақталған жылдамдықтың айырмашылығы минималды болуы тиіс.



Қажет болса, круз-контроль жүйесінің жұмысы үзілген жағдайда жүйенің жұмысын қайта жалғастыру үшін руль дөңгелегінің сол жағындағы қосу және өшіру түймесін басыңыз.

Круз-контроль жұмысы сақталған мәндермен жалғасады.

Жадқа жазылған жылдамдық мәні жойылады және енді қалпына келмейді:

- ▷ Жүйені өшіру кезінде.
- ▷ Жүруге дайын режимін өшіру кезінде.

Ағымдағы жылдамдықпен



Круз-контрольдің ағымдағы жылдамдықпен жұмысын жалғастыру үшін рульдің сол жағындағы екі позициялы пернені жоғары немесе төмен басыңыз.

Жылдамдықты шектеу көмекшісі: ұсынылған жылдамдықпен



Жылдамдықты шектеу көмекшісі жылдамдық ұсынған жағдайда ұсынылған жылдамдықты қолдану үшін рульдің сол жағындағы SET түймесін басыңыз.

Аспаптар тақтасындағы индикация

Спидометр көрсеткішіндегі белгі

Спидометр көрсеткішіндегі белгі круз-контрольдің күйін көрсетеді.



- ▷ Жүйе белсенді кезде белгі жасыл түспен жанады.
- ▷ Жүйенің жұмысы үзілген кезде бұл белгі сұр түспен енеді.
- ▷ Жүйе өшірулі тұрғанда белгі көрсетілмейді.

Бақылау шамы



Круз-контрольдің күйі сондай-ақ аспаптар тақтасындағы бақылау шамының көмегімен көрсетіледі.

Жүйе белсенді күйде тұрғанда бақылау шамы жасыл түспен жанып тұрады.

Проекциялық дисплейдегі индикация

Жинақтамаға байланысты: жылдамдықты реттеу жүйелерінің кейбір ақпараты проекциялық дисплейде де көрсетіледі.

Жүйе жұмысының физикалық шектері

Қозғалыс режиміне немесе жетек қуатына байланысты, кейбір жағдайларда, мысалы, еңісте немесе өрде белгіленген жылдамдық жоғарылауы немесе төмендеуі мүмкін.

Қозғалтқышты сүйреп оталдырғанда немесе автокөлікті сүйрегенде круиз-контрольді қолданбаңыз.

Қашықтықты реттеу

Жұмыс істеу принципі

Қашықтықты реттей отырып, круиз-контрольге қосымша, алдағы автокөлікке дейінгі қашықтық орнатылуы мүмкін.

Қашықтықты бірнеше сатыда реттеуге болады және қауіпсіздік мақсатында тиісті жылдамдыққа байланысты.

Егер жол бос болса, қажетті жылдамдықты жүйе қолдайды. Автокөлік автоматты түрде жылдамдайды немесе тежейді.

Егер алда қозғалатын автокөлік болса, жүйе автокөліктің өзіндік жылдамдығын реттейді, осылайша алдағы қозғалатын автокөлікке дейінгі қашықтық сақталады. Жылдамдықты бейімдеу берілген мүмкіндіктер шеңберінде жүзеге асырылады.

Қашықтықты бақылау жүйесін басқару руль дөңгелегіндегі түймелердің көмегімен жүзеге асырылады. Қашықтық iDrive көмегімен бапталады.

Аспаптар тақтасында қашықтықты бақылау жүйесі туралы ақпарат көрсетіледі.

Жалпы ережелер

Егер алдағы автокөлік тоқтауға дейін тежелсе және аз уақыттан кейін қайтадан орнынан қозғалса, қашықтықты бақылау жүйесі оны берілген шеңберде жүргізе алады.

Әйтпесе, өз бетіңізше орыннан қозғалыңыз, мысалы, акселератор педалін немесе рульдегі жылдамдықты реттеу түймесін басу арқылы.

Жинақтамаға және экспорттық нұсқаға байланысты қашықтықты бақылау жүйесі автомагистральда абайсызда басып озуды болдырмауға көмектеседі.

Қауіпсіздік техникасы бойынша нұсқаулар

АБАЙЛАҢЫЗ

Жүйе жүргізушіні жол жағдайын дұрыс бағалау үшін жеке жауапкершіліктен босатпайды. Жүйелік шектеулерге байланысты жүйе жүргізушінің қатысуынсыз кейбір жол жағдайларына дұрыс жауап бере алмайды. Апатқа ұшырау, жарақат алу және материалдық зиян келтіру қаупі бар. Көлік жүргізу тәсілін жолдағы жағдайға бейімдеңіз. Жолдағы жағдайды қарағалаңыз, әрдайым рульге және тежеуге дайын болыңыз, тиісті жағдайларда белсенді әрекет етіңіз.

АБАЙЛАҢЫЗ

Бекітілмеген автокөлік өздігінен қозғалып, сырғып кетуі мүмкін. Апатқа ұшырау, жарақат алу және материалдық зиян келтіру қаупі бар.

Автокөліктен шықпас бұрын автокөлікті сырғып кетуден сақтандырып бекітіңіз.

Автокөліктің сырғып кетуден сақтандырып бекітілгеніне көз жеткізу үшін келесі әрекеттерді орындаңыз:

- ▷ Тұрақ тежегішін тартыңыз.
- ▷ Автоматтық беріліс қорабы: селектор тұтқасының Р күйіне қойылғанына көз жеткізіңіз.
- ▷ Механикалық беріліс қорабы: көтерілген кезде бірінші беріліс қосылғанына және төмен түсу кезінде артқа жүру берілісі қосылғанына көз жеткізіңіз.
- ▷ Өрде немесе еңісте тұраққа қойған кезде алдыңғы дөңгелектерді жиектастың шетіне қарай бұрыңыз.
- ▷ Өрде немесе еңісте тұраққа қойған кезде автокөлікті қосымша бекітіңіз, мысалы, сырғытпайтын тіреуішпен.

АБАЙЛАҢЫЗ

Берілген жылдамдық кездейсоқ дұрыс орнатылмаған немесе шақырылған болуы мүмкін. Апатқа ұшырау, жарақат алу және материалдық зиян келтіру қаупі бар. Берілген жылдамдықты жолдағы жағдайға бейімдеңіз. Жол жағдайын қадағалаңыз және тиісті жағдайларда дереу әрекет етіңіз

АБАЙЛАҢЫЗ

Басқа автокөліктерге қатысты жылдамдықтың тым үлкен айырмашылығына байланысты апат қаупі бар, мысалы, келесі жағдайларда:

- ▷ Баяу жүретін автокөлікке тез жақындау.
 - ▷ Сіздің жолағыңызда алға жылжыған автокөлікті кенеттен қайта ауыстыру.
 - ▷ Тұрған автокөліктерге тез тақау.
- Жарақаттау қаупі және өмір үшін қауіп бар. Жол жағдайын қадағалаңыз және тиісті жағдайларда дереу әрекет етіңіз

Шолу

Рульдегі түймелер

Түйме	Функция
	Соңғы белсенді жылдамдықты басқару жүйесін қосу/өшіру. Жылдамдықты реттеу жүйелерінің жұмысын тоқтату және жалғастыру.
	Қажетті жылдамдықты басқару жүйесін таңдаңыз.
	Ағымдағы жылдамдықты сақтау. Жылдамдықты шектеу көмекшісі: ұсынылған жылдамдықты қолмен қолдану.
	Жылдамдықты баптау.

Датчиктер

Қашықтықты бақылау жүйесі келесі датчиктер арқылы бақыланады.

- ▷ Алдыңғы әйнектің артындағы камера.
- ▷ Алдыңғы радар датчигі.

Қосымша ақпарат:

Автокөлік датчиктері, [40-бетті](#) қараңыз.

Қолдану саласы

Қашықтықты бақылау жүйесін қолданудың оңтайлы нәтижесі жақсы жабдықталған жолдарда қамтамасыз етіледі.

Максималды бапталатын жылдамдық шектеулі және, мысалы, автокөлік үлгісіне және оның жинақтамасына байланысты.



Жинақтамаға байланысты: қашықтықты бақылау жүйесі жоқ круиз-контрольге ауыстырып қосқаннан кейін де жоғарырақ қажетті жылдамдықтарды таңдауға болады.

Жүйені тұраққа қою кезінде де қосуға болады.

Қозғалтқышты сүйреп оталдырғанда немесе автокөлікті сүйрегенде круиз-контрольді және қашықтықты бақылау жүйесін қолданбаңыз.

Қашықтықты реттейтін круиз-контрольді қосу

Қашықтықты бақылау жүйесі бар круиз-контрольді руль дөңгелегіндегі түймелердің көмегімен қосыңыз.

-  Қажет болса, қашықтықты бақылау жүйесі бар круиз-контрольді қосу үшін руль дөңгелегінде сол жақтағы қосу және өшіру түймесін басыңыз.
-  Қажет болса, руль дөңгелегінің сол жағындағы MODE түймесін қашықтықты бақылау жүйесі таңдалмайынша баса беріңіз.

Қашықтықты реттейтін круиз-контроль белсенді. Жүйе ағымдағы жылдамдықты ұстап отырады және оны берілген жылдамдық ретінде есте сақтайды.

Алдағы автокөлікке дейін реттелген қашықтық сақталады.

Аспаптар тақтасында бақылау шамдары жанады және спидометр көрсеткішіндегі белгі ағымдағы жылдамдыққа орнатылады.

Қашықтықты бақылау жүйесі қосылған кезде қажет болса, жүру режимі өзгереді немесе динамикалық тұрақтылықты бақылау жүйесі белсендіріледі.

Жылдамдықты баптау

Жылдамдық рульдегі түймелер көмегімен реттеледі.

Қосымша ақпарат:

Круиз-контроль, [264-бетті](#) қараңыз.

Қашықтықты реттеу жүйесі бар круиз-контрольдің жұмысын автоматты түрде тоқтату

Қашықтықты бақылау жүйесі бар круиз-контроль, мысалы, келесі жағдайларда жұмысын автоматты түрде үзеді.

- ▷ Егер тежеу процессі қолмен орындалса.
- ▷ Селектор тұтқасын D күйінен ауыстырған кезде.
- ▷ Динамикалық тұрақтылықты бақылау жүйесін сөндірулі тұрғанда.
- ▷ «SPORT PLUS»: жоғары қозғалыс динамикасына арналған баптауды белсендіргенде.
- ▷ Қозғалыс кезінде динамикалық тұрақтылықты бақылау жүйесі тұрақтылықты реттеп тұрған кезде.
- ▷ Жүргізушінің қауіпсіздік белбеуі тағылмаған және жүргізуші есігі ашық тұрған кезде.
- ▷ Егер жүйе ұзақ уақыт бойы объектілерді анықтамай тұрса, мысалы, жиегінің белгісі жоқ қозғалысы аз жолдарда.
- ▷ Егер радардың анықтау аймағында кедергілер бар болса (мысалы, беті ластанған немесе күшті жауын-шашын жағдайында).
- ▷ Тұрақта ұзақ тұрғаннан кейін, жүйе автокөлікті толық тоқтағанға дейін тежеген болса.

Жылдамдықты басқару жүйесін өшіру/тоқтату

Жылдамдықты басқару жүйесінің жұмысын тоқтатуға немесе оны автоматты түрде де, қолмен де өшіруге болады.

Қосымша ақпарат:

Жылдамдықты реттеу жүйелері, 259-бетті қараңыз.

Қозғалыс кезінде круиз-контрольдің жұмысын жалғастыру

АБАЙЛАҢЫЗ

Берілген жылдамдық кездейсоқ дұрыс орнатылмаған немесе шақырылған болуы мүмкін. Апатқа ұшырау, жарақат алу және материалдық зиян келтіру қаупі бар. Берілген жылдамдықты жолдағы жағдайға бейімдеңіз. Жол жағдайын қадағалаңыз және тиісті жағдайларда дереу әрекет етіңіз.

Круиз-контрольдің үзілген жұмысын сақтау жылдамдықты шақыру арқылы жалғастыруға болады. Нақты және сақталған жылдамдықтың айырмашылығы минималды болуы тиіс.

Қосымша ақпарат:

Круиз-контроль, 264-бетті қараңыз.

Қозғалыссыз тұрған автокөлікте круиз-контрольдің жұмысын жалғастыру

Круиз-контроль жұмысын үзген жағдайда жүргізуші белгілі жағдайларда орыннан қозғалуды растауы тиіс.

Дисплейде мыналар көрсетіледі:



Спидометр көрсеткішіндегі белгі сұр түспен жанады.



Бақылау шамы жасыл болып жанып тұр.

Круиз-контрольдің жұмысы келесі әрекеттер арқылы жалғастырыла алады:

▷ Акселератор педалін басу.



▷ Рутьдің сол жағындағы екі позициялы пернені басыңыз.



▷ Рутьдің сол жағындағы SET түймесін басыңыз.

Қашықтық

Қауіпсіздік техникасы бойынша нұсқау

АБАЙЛАҢЫЗ

Жүйе жүргізушіні жеке жауапкершіліктен босатпайды. Жүйенің жүйелік шектеулеріне байланысты кеш тежелу мүмкін. Апатқа ұшырау және мүлікке зиян келтіру қаупі бар. Жол жағдайын мұқият қадағалаңыз. Қашықтықты жолдағы жағдайға және ауа райына бейімдеңіз және қажет болған жағдайда тежеу арқылы қауіпсіз қашықтықты сақтаңыз.

Қашықтықты реттеу

1. Қашықтықты баптау үшін келесі мәзірге өтіңіз: «Приложения» (Қолданбалар) мәзірі/«Автомобиль» (Автокөлік)/«Настройки вождения» (Жүргізу баптаулары)/«Система пом. водителю» (Жүргізушінің көмекші жүйесі)/«Движение» (Қозғалыс)/«Регулировка дистанции» (Қашықтықты реттеу)/«Дистанция» (Қашықтық).
2. Қажетті баптауды таңдаңыз.

Қашықтықты автоматты түрде түзету

Жинақтамаға және экспорттық нұсқаға байланысты қашықтықты бақылау жүйесін алда жүріп бара жатқан автокөлікке дейінгі қашықтық бапталған қашықтық шегінде

автоматты түрде реттелетіндей етіп баптауға болады. Бұл ретте жүйе жолдағы жағдайды және қоршаған орта жағдайларын, мысалы, көріністің нашарлығын есепке алады.

Қашықтық автоматты түрде бапталуы үшін келесі мәзірге өтіңіз: «Приложения» (Қолданбалар) мәзірі/«Автомобиль» (Автокөлік)/«Настройки вождения» (Жүргізу баптаулары)/«Система пом. водителю» (Жүргізушінің көмекші жүйесі)/«Движение» (Қозғалыс)/«Регулировка дистанции» (Қашықтықты реттеу)/«Ситуативная регулировка дистанции» (Қашықтықты жағдайға сай реттеу).

Қашықтықты реттейтін/реттемейтін круиз-контроль режимдері арасында ауысу

Қауіпсіздік техникасы бойынша нұсқау

АБАЙЛАҢЫЗ

Жүйе алдағы көлік құралдарына әрекет етпейді, тек берілген жылдамдықты ұстайды. Апатқа ұшырау, жарақат алу және материалдық зиян келтіру қаупі бар. Берілген жылдамдықты жолдағы жағдайға бейімдеңіз және қажет болған жағдайда тежеңіз.

Круиз-контроль режимін ауыстыру

Круиз-контрольдің жұмысының шеңберінде қашықты бақылау функциясын қосу/өшіру үшін келесі мәзірге өтіңіз: «Приложения» (Қолданбалар) мәзірі/«Автомобиль» (Автокөлік)/«Настройки вождения» (Жүргізу баптаулары)/«Система пом. водителю» (Жүргізушінің көмекші жүйесі)/«Движение» (Қозғалыс)/«Регулировка дистанции» (Қашықтықты реттеу)/«Переход к круиз-контролю» (Круиз-контрольге ауысу).

Баптау автокөлік қозғалтқышы сөнгеннен кейін қалпына келеді.

Аспаптар тақтасындағы индикация

Жалпы ережелер

Жинақтамаға байланысты аспаптар тақтасындағы қашықтықты бақылау жүйесінің индикациясы көрінісі әртүрлі болуы мүмкін.



Спидометр көрсеткішіндегі белгі

Спидометр көрсеткішіндегі белгі круиз-контрольдің күйін көрсетеді.



- ▷ Жүйе белсенді кезде белгі жасыл түспен жанады.
- ▷ Жүйенің жұмысы үзілген кезде бұл белгі сұр түскен енеді.
- ▷ Жүйе өшірулі тұрғанда белгі көрсетілмейді.

Бақылау және сигнал шамдары

Таңба	Сипаттамасы
	Бақылау шамы ақ түспен жанып тұр: Қашықтықты бақылау жүйесі жұмыс істемейді, себебі акселератор педалі басылған.
	Бақылау шамы жасыл түспен жанып тұр: Алда келе жатқан автокөлік табылды. Алдағы автокөлікті танымаса, автокөлік белгішесі сөнеді. Бақылау шамы жасыл түспен жыпылықтап тұр: Алдағы автокөлік орнынан қозғалды.

Таңба

Сипаттамасы



Бақылау шамы сұр түспен жыпылықтап тұр:
Жүйе жұмыс істеуі үшін қажетті жағдайлар жасалмаған.
Жүйе сөндірілді, бірақ тежегішті тежегіш педалін немесе газ педалін басу арқылы белсенді араласуға дейін орындайды.



Сигнал шамы қызыл түспен жыпылықтап тұр және дыбыс сигналы беріліп тұр:
Көлікті тежеңіз және қажет болған жағдайда айналып өтіңіз.

Assisted View

Жинақтамаға және экспорттық нұсқаға байланысты қашықтықты бақылау жүйесінен алынған ақпарат аспаптар тақтасында орталық индикациялау өрісінде Assisted View-де көрсетіледі.

Қосымша ақпарат:

Assisted View, [174](#)-бетті қараңыз.

Проекциялық дисплейдегі индикация

Берілген жылдамдық

Жинақтамаға байланысты: жылдамдықты реттеу жүйелерінің кейбір ақпараты проекциялық дисплейде де көрсетіледі.

Қашықтық туралы ақпарат



Қашықтық туралы таңба алдыда жүріп бара жатқан автокөлікке дейінгі қашықтық тым аз болған жағдайда көрсетіледі.

Қашықтық туралы ақпарат келесі жағдайларда белсенді болады:

- ▷ Қашықтықты реттейтін круиз-контроль өшірулі.
- ▷ Проекциялық дисплейдегі индикация таңдалды.
- ▷ Алдыда жүріп бара жатқан автокөлікке дейінгі қашықтық тым аз.
- ▷ Жылдамдық шамамен 70 км/сағ-тан жоғары.

Қосымша ақпарат:

Проекциялық дисплей, [158](#)-бетті қараңыз.

Басып озудың алдын алу.

Жинақтамаға және экспорттық нұсқаға байланысты қашықтықты бақылау жүйесі автомагистральда абайсызда басып озуды болдырмауға көмектеседі.

Жүйені баяу қозғалыс жолағында басып озу мүмкін болмайтындай етіп реттеуге болады.

Баптау 80 км/сағ жоғары жылдамдықтар үшін жарамды.

Егер реттелген жылдамдық көрші жолақтағы жылдамдықтан едәуір жоғары болса, онда функция қосылған кезде де озып кету немесе басып озу мүмкін болады.

80 км/сағ-тан төмен жылдамдықта автомагистральдағы автокөліктер тек түзетілген салыстырмалы жылдамдықпен басып озуға ұшырайды.

Жүргізуші кез келген уақытта басып озуды орындай алады немесе акселератор педалін басу арқылы жылдамдата алады.

1. Басып озу туралы ескертуді қосу немесе өшіру үшін келесі мәзірге өтіңіз: «Приложения» (Қолданбалар) мәзірі/ «Автомобиль» (Автокөлік)/«Настройки вождения» (Жүргізу баптаулары)/ «Система пом. водителю» (Жүргізушінің көмекші жүйесі)/«Движение» (Қозғалыс)/ «Регулировка дистанции» (Қашықтықты реттеу).

2. Экспорттық нұсқаға байланысты сәйкес баптауды таңдаңыз.
- ▷ «Избегать обгонов слева» (Сол жақтан басып озудан аулақ болыңыз)
 - ▷ «Избегать обгонов справа» (Оң жақтан басып озудан аулақ болыңыз)

Жүйе жұмысының физикалық шектері

Датчиктердің жүйелік шектеулері

Қашықтықты бақылау жүйесіне датчиктердің жүйелік шектеулері әрекет етеді.

Қосымша ақпарат:

- ▷ Камералар, 40-бетті қараңыз.
- ▷ Радиолокациялық датчиктер, 41-бетті қараңыз.

Анықтау аймағы

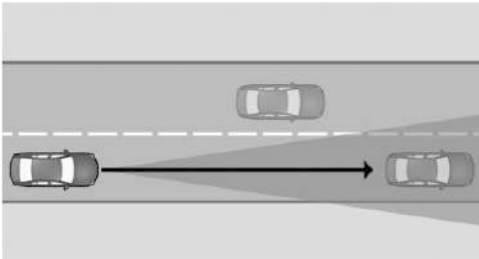

Автокөлік датчиктері анықтау аймағында жолдағы жағдайды тіркейді.

Датчиктердің кедергілерді анықтау мүмкіндіктері мен автоматты түрде тежелу функциясының мүмкіндіктері шектеулі.

Мысалы, екі дөңгелекті көлік құралдары танылмауы мүмкін.

Баяулау

Қашықтықты бақылау жүйесі келесі жағдайларда автокөлікті баяулатпайды.

- ▷ Жаяу жүргіншілердің немесе соған ұқсас баяу жол қозғалысына қатысушылардың алдында.
- ▷ Бағдаршамның қызыл сигналындағы жабдыққа байланысты.
- ▷ Егер көлік көлденең бағытта жүрсе.
- ▷ Қарсы көлікте.

Кептеліп қалған көлік құралдары

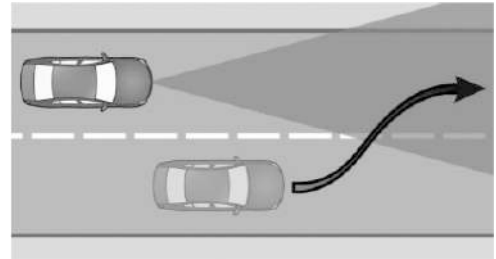

Қашықтықты бақылау жүйесі белгілі жағдайларда ұсталып отыратын қашықтықты автоматты түрде қалпына келтірмеуі мүмкін (мысалы, егер қозғалыс жолағына алдыда жүріп бара жатқан автокөлік кенеттен ауысып өтетін болса). Жоғары жылдамдық айырмашылығында таңдалған қашықтықты алдыңғы автокөлікке дейін қалпына келтіру мүмкін емес, мысалы, жүк көлігіне жылдам жақындағанда. Егер жүйе алда жүріп бара жатқан автокөлікті сенімді түрде танитын болса, ол жүргізушіге тежеуді немесе айналып өтуді ұсынады.

Бұрылыстардан өту

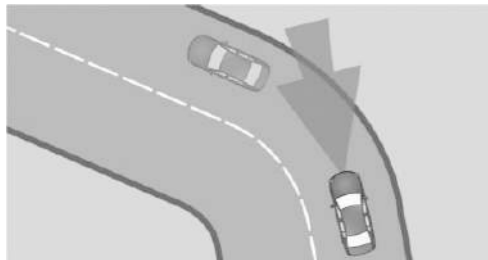

Егер қашықтықты бақылау жүйесі қосулы тұрғанда белгіленген жылдамдық бұрылыс үшін тым жоғары болса, бұрылу кезінде жылдамдық аздап төмендейді. Барлық бұрылыстарды алдын ала анықтау мүмкін болмағандықтан, айналымға сәйкес жылдамдықпен кіріңіз.

Қашықтықты бақылау жүйесінің тану аймағы шектеулі. Шұғыл бұрылыстарда алда жүріп бара жатқан автокөлік танылмайтын немесе айтарлықтай кешігіп танылатын жағдайлар болуы мүмкін.

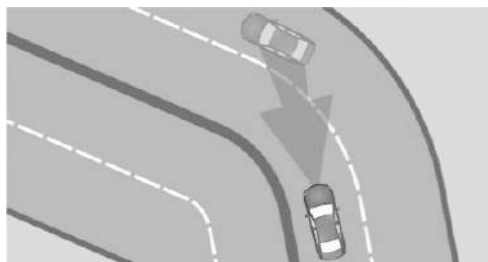

Бұрылыстың басында жүйе көршілес қатарда қозғалатын автокөлікке қысқаша жауап бере алады. Автокөліктің жүйе арқылы баяулауы қысқа үдеумен өтелуі мүмкін. Газ педалін босатқаннан кейін жүйе белсенді күйге оралады және жылдамдықты өздігінен реттейді.

Жүрістің басталуы

Автокөлік қашықтықты бақылау жүйесінің көмегімен орнынан автоматты түрде қозғалмайды, мысалы, келесі жағдайларда.

- ▷ Тік өрде.
- ▷ Жолдағы төбенің алдында.
- ▷ Ауыр тіркеме болған кезде.

Бұл жағдайда газ педалін басыңыз.

Ауа райы жағдайлары

Қолайсыз ауа райы немесе нашар жарық жағдайында қашықтықты бақылау жүйесінің жұмысында келесі шектеулер болуы мүмкін.

- ▷ Автокөліктердің танылуының нашарлауы.
- ▷ Бұрыннан танылған автокөліктерден қысқа мерзімге айырылу.

Жолдағы жағдайды ескере отырып, рульде абай болыңыз. Қажет болса, тежеу, бұрылу немесе айналма маневр жасау сияқты дереу әрекет етіңіз.

Жетек қуаты

Қозғалыс режиміне немесе жетек қуатына байланысты, кейбір жағдайларда, мысалы, еңісте немесе өрде белгіленген жылдамдық жоғарылауы немесе төмендеуі мүмкін.

Assisted Driving режимі

Жұмыс істеу принципі

Assisted Driving Mode қашықтықты бақылау жүйесін жолақпен жүру функциясы бар рульмен басқару көмекшісімен толықтырады. Жүйе жүргізушіге автокөлікті жолақта ұстауға көмектеседі. Ол үшін жүйе бұрылыстан өту сияқты кезде рульді бұруға көмекті орындайды.

Assisted Driving Mode режимін басқару руль дөңгелегіндегі түймелердің көмегімен жүзеге асырылады.

Жылдамдыққа байланысты Assisted Driving Mode жолақ шектеулері мен алдағы автокөлікке қарай бейімделіп отырады.

Рульдегі датчиктер жүргізушінің рульді ұстап отырғанын анықтайды.

Жинақтамаға және экспорттық орындалуына байланысты аспаптар тақтасына жүргізушінің зейінін бақылау камерасы орнатылады, ол жүргізушінің зейінділік деңгейін бақылауға арналады.

Аспаптар тақтасындағы индикация және руль дөңгелегіндегі жарықдиодтар жүйе туралы ақпаратты көрсетеді.

Қозғалыс жолағының шектеу сызығын кесіп өткен кезде жүйе руль дөңгелегіндегі діріл арқылы ескерту береді. Руль дөңгелегінің дірілдеу деңгейін реттеуге болады.

Қауіпсіздік техникасы бойынша нұсқау

АБАЙЛАҢЫЗ

Жүйе жүргізушіні жол жағдайын дұрыс бағалау үшін жеке жауапкершіліктен босатпайды. Жүйелік шектеулерге байланысты жүйе жүргізушінің қатысуынсыз кейбір жол жағдайларына дұрыс жауап бере алмайды. Апатқа ұшырау, жарақат алу және материалдық зиян келтіру қаупі бар. Көлік жүргізу тәсілін жолдағы жағдайға бейімдеңіз. Жолдағы жағдайды қадағалаңыз, әрдайым рульге және тежеуге дайын болыңыз, тиісті жағдайларда белсенді әрекет етіңіз.

Қосымша круиз-контрольдің және қашықтықты бақылау жүйесінің нұсқаулары әрекет етеді. Қосымша ақпарат:

- ▷ Круиз-контроль, [264](#)-бетті қараңыз.
- ▷ Қашықтықты бақылау жүйесі, [267](#)-бетті қараңыз.

Шолу

Рульдегі түймелер

Түйме	Функция
	Соңғы белсенді жылдамдықты басқару жүйесін қосу/өшіру. Жылдамдықты реттеу жүйелерінің жұмысын тоқтату және жалғастыру.
	Қажетті жылдамдықты басқару жүйесін таңдаңыз.
	Ағымдағы жылдамдықты сақтау. Жылдамдықты шектеу көмекшісі: ұсынылған жылдамдықты қолмен қолдану.
	Жылдамдықты баптау.

Датчиктер

Assisted Driving Mode келесі датчиктер арқылы басқарылады.

- ▷ Алдыңғы әйнектің артындағы камера.
- ▷ Алдыңғы радар датчигі.
- ▷ Жинақтамаға байланысты бүйірдегі, алдыңғы радар датчиктері бойынша.
- ▷ Жинақтамаға байланысты бүйірдегі, арттағы радар датчиктері бойынша.
- ▷ Руль дөңгелегіндегі датчиктер.
- ▷ Жинақтамаға және экспорттық орындау нұсқасына байланысты аспаптар тақтасында жүргізушінің зейінін бақылау камерасы бар.

Қосымша ақпарат:

- ▷ Автокөлік датчиктері, 40-бетті қараңыз.
- ▷ Жүргізушінің зейінін бақылау камерасы, 247-бетті қараңыз.

Жұмыс істеу үшін қажетті шарттар

Assisted Driving Mode режимі үшін келесі шарттар қолданылады:

- ▷ Жинақтамаға байланысты жылдамдық 210 км/сағ-тан немесе 180 км/сағ-тан төмен мәнді құрауы тиіс.
- ▷ Қозғалыс жолағының ені жеткілікті.
- ▷ Қолдар руль дөңгелегінде орналасқан.
- ▷ Бұрылыс радиусының үлкендігі жеткілікті.
- ▷ Қозғалыс жолақтың ортасымен жүзеге асырылуда.
- ▷ Датчиктерді калибрлеу аяқталған.
- ▷ Қашықтықты бақылау жүйесі белсенді.
- ▷ Жүргізушінің қауіпсіздік белбеуі бекітілген.
- ▷ Бетпе-бет соқтығысу туралы ескерту белсенді.
- ▷ Жинақтамаға байланысты бүйірден соқтығысу туралы ескерту белсенді болуы тиіс.
- ▷ Тарту-тіркеу құрылғысы бар жинақтамада: қолданылуына сәйкес тіркемемен немесе артқы бекіту кронштейнімен жұмыс режимі басқару дисплейінде бапталған болуы тиіс

Қосымша ақпарат:

Тіркемемен немесе артқы бекіту кронштейнімен жүру, 388-бетті қараңыз.

Assisted Driving Mode режимін қосу

1.  Assisted Driving Mode режимін қосу үшін руль дөңгелегінде сол жақтағы қосу және өшіру түймесін басыңыз.

2.  Қажет болса, руль дөңгелегінің сол жағындағы MODE түймесін аспаптар тақтасында Assisted Driving Mode режимі таңдалмайынша баса беріңіз.

Егер жұмыс үшін барлық қажетті шарттар орындалса, жүйе автоматты түрде қосылады.

Assisted Driving Mode режимінің күйі аспаптар тақтасында көрсетіледі.



Жүйе дайындық күйінде және руль дөңгелегін қозғау әрекетін орындамай тұрғанда бақылау шамы сұр түспен жанып тұрады.



Жүйе белсенді күйде тұрғанда бақылау шамы жасыл түспен жанып тұрады.

Жүйе қосулы тұрған күйде бетпе-бет соқтығысу туралы ескертулер және жинақтамаға байланысты бүйірлік соққы алу туралы ескертулер белсенді болады.

Assisted Driving Mode режимін автоматты түрде үзу

Assisted Driving Mode руль дөңгелегінің көмекші қозғалысын автоматты түрде үзеді, мысалы, келесі жағдайларда.

- ▷ Жинақтамаға байланысты: 210 км/сағ-тан немесе 180 км/сағ-тан жоғары жылдамдықта.
- ▷ Рульді жіберген кезде.
- ▷ Рульмен басқаруға айтарлықтай араласу кезінде.
- ▷ Қозғалыс жолағынан шыққан кезде.





- ▷ Бұрылыс көрсеткіші қосылған кезде немесе жинақтамаға байланысты руль дөңгелегі қозғалған және бұрылыс көрсеткіші қосылған кезде.
- ▷ Қозғалыс жолағы тым тар кезде.
- ▷ Қозғалыс жолағының шегі анықталмайды және алда қозғалатын автокөлік жоқ.
- ▷ Қашықтықты бақылау жүйесі бар круиз-контроль жұмысы үзіледі.
- ▷ Жүргізуші жағындағы қауіпсіздік белбеуі ағытылады.



Жүйе дайындық күйінде және руль дөңгелегін қозғау әрекетін орындамай тұрғанда бақылау шамы сұр түспен жанып тұрады.

Егер жұмыс үшін барлық қажетті шарттар орындалса, жүйе автоматты түрде қосылады.

Аспаптар тақтасындағы индикация

Таңба	Сипаттамасы
	Бақылау шамы сұр түспен жанып тұр: Жүйе дайын режимінде тұр.
	Бақылау шамы жасыл түспен жанып тұр: Жүйе белсендірілген. Жүйе жүргізушіге автокөлікті жолақта ұстауға көмектеседі.
	Сигнал шамы сары түспен жыпылықтап, руль дөңгелегі дірілдеп тұр: Қозғалыс жолағының шектеуін қиып өту.
	Бақылау шамы сары түспен жанып және дыбыс сигналы беріліп тұр: Жүйе тоқтатылады.

Таңба Сипаттамасы



Сигнал шамы қызыл түспен жыпылықтап тұр және дыбыс сигналы беріліп тұр:

Жүйе өшіріледі немесе тоқтатылады.



Сигнал шамы сары түспен жанып тұр:

Қолдар рульді ұстамайды. Жүйе әлі де белсенді.

Рульді қолыңызбен ұстаңыз.



Сигнал шамы қызыл түспен жанып, дыбыс сигналы беріліп тұр:



Қолдар руль дөңгелегінен ұстамаған немесе жинақтамаға және экспорттық орындалуға байланысты жүргізушінің жанары жолдағы мән-жайға бағытталмаған. Жүйе тоқтатылады.

Қажет болса, жүйе тоқтағанға дейін жылдамдықты төмендетеді.

Қажет болса, жүйе рульмен көмекші қозғалыстарды орындамайды.

Дереу рульді қолыңызбен ұстаңыз және жолдағы мән-жайды қадағалаңыз.

Жинақтамаға және экспорттық орындалуға байланысты жүргізушінің зейінін бақылау камерасы жүргізушінің зейінсіздігін анықтаған кезде автокөлік параметрлерін бақылау жүйесінің хабарламасы көрсетіледі.

Жинақтамаға және экспорттық нұсқаға байланысты Assisted Driving Mode жүйесінен алынған ақпарат аспаптар тақтасында орталық индикациялау өрісінде Assisted View-де көрсетіледі.

Қосымша ақпарат:

Assisted View, 174-бетті қараңыз.

Рульдегі индикация



Assisted Driving Mode режимінің индикаторы тәрізді аспаптар тақтасында руль дөңгелегінің пернелер блогының үстіндегі екі жарықдиод жанып тұрады.

1. Руль дөңгелегіндегі индикаторларды қосу немесе өшіру үшін келесі мәзірге өтіңіз: «Приложения» (Қолданбалар)/ «Автомобиль» (Автокөлік)/ «Настройки вождения» (Жүргізу баптаулары)/ «Система пом. водителю» (Жүргізушінің көмекші жүйесі)/ «Оповещающие сигналы на руле» (Рульдегі хабарландыру сигналдары)/ «Световые элементы» (Жарық элементтері).
2. Қажетті баптауды таңдаңыз.

Проекциялық дисплейдегі индикация

Жинақтамаға байланысты: Assisted Driving Mode жүйесінен алынған ақпарат проекциялық дисплейде де көрсетіледі.

Рульдің дірілдеу қарқындылығын баптау

1. Рульдің дірілдеу күшін баптау үшін келесі мәзірге өтіңіз: «Приложения» (Қолданбалар) мәзірі/ «Автомобиль» (Автокөлік)/ «Настройки вождения» (Жүргізу баптаулары)/ «Система пом. водителю» (Жүргізушінің көмекші жүйесі)/ «Оповещающие сигналы на руле» (Рульдегі хабарлау

сигналдары)/ «Интенсивность вибрации» (Дірілдеу қарқындылығы).

2. Қажетті баптауды таңдаңыз.

Баптау барлық интеллектуалды қауіпсіздік жүйелері үшін қабылданады.

Жүйе жұмысының физикалық шектері

Жалпы ережелер

Белгілі бір жағдайларда, мысалы, тіркеме сүйреп жүрген кезде Assisted Driving Mode режимін белсендіру мүмкін емес немесе оны қолдану қиынсыз.

Қауіпсіздік техникасы бойынша нұсқау

АБАЙЛАҢЫЗ

Жүйелік шектеулерге байланысты жүйе әрекет етпеуі, тым кеш, дұрыс емес немесе негізсіз әрекет етуі мүмкін. Апатқа ұшырау, жарақат алу және материалдық зиян келтіру қаупі бар. Жүйе жұмысының физикалық шектері бойынша нұсқауларды сақтаңыз және қажет болса, белсенді түрде араласыңыз.

Қосымша круиз-контрольдің және қашықтықты бақылау жүйесінің нұсқаулары әрекет етеді.

Қосымша ақпарат:

- ▷ Круиз-контроль, 264-бетті қараңыз.
- ▷ Қашықтықты бақылау жүйесі, 267-бетті қараңыз.

Датчиктердің жүйелік шектеулері

Assisted Driving Mode режимі үшін датчиктердің жүйелік шектеулері әрекет етеді.

Қосымша ақпарат:

- ▷ Камералар, 40-бетті қараңыз.
- ▷ Радиолокациялық датчиктер, 41-бетті қараңыз.
- ▷ Жүргізушінің зейінін бақылау камерасы, 247-бетті қараңыз.

Қолдар рульде

Келесі жағдайларда қолдың рульге тиіп тұруын датчиктер анықтамайды:

- ▷ Қолғап киген кезде.
- ▷ Рульдің тысы болған кезде.

Ауа райы жағдайлары

Қолайсыз ауа райы жағдайларында немесе жарықтандыру нашар болғанда Assisted Driving Mode режимі келесідей шектеулермен жұмыс істеуі мүмкін.

- ▷ Автокөліктерді танудың нашарлауы және жолақтың шектелуі.
- ▷ Бұрыннан танылған автокөліктер мен жолақ шектеулеріне байланысты жүйенің қысқа мерзімді үзілістері.

Жолдағы жағдайды ескере отырып, рульде абай болыңыз. Қажет болса, тежеу, бұрылу немесе айналма маневр жасау сияқты дереу әрекет етіңіз.

Апаттық қозғалу жолағын автоматты түрде құру

Жұмыс істеу принципі

Автомагистральдағы немесе соған ұқсас жолдардағы кептелісте апаттық жолақты автоматты түрде салу апаттық қозғалыс жолағын құруға көмектеседі. Жағдайға байланысты автокөлік жолақ жасау үшін ағымдағы жолақ бойымен солға немесе оңға бағытталады.

Жалпы ережелер

Апаттық жолақты автоматты түрде салу жүйесі кептелісті таныған кезде басқару дисплейінде автокөлік құралының параметрлерін басқару жүйесінің хабары көрсетіледі.

Жүйе Assisted Driving Mode датчиктерін пайдаланады.

Қауіпсіздік техникасы бойынша нұсқау

АБАЙЛАҢЫЗ

Жүйе жүргізушіні жол жағдайын дұрыс бағалау үшін жеке жауапкершіліктен босатпайды. Жүйелік шектеулерге байланысты жүйе жүргізушінің қатысуынсыз кейбір жол жағдайларына дұрыс жауап бере алмайды. Апатқа ұшырау, жарақат алу және материалдық зиян келтіру қаупі бар. Көлік жүргізу тәсілін жолдағы жағдайға бейімдеңіз. Жолдағы жағдайды қадағалаңыз, әрдайым рульге және тежеуге дайын болыңыз, тиісті жағдайларда белсенді әрекет етіңіз.

Сонымен қатар Assisted Driving Mode нұсқаулары қолданылады.

Қосымша ақпарат:

Assisted Driving Mode, [274](#)-бетті қараңыз.

Жұмыс істеу үшін қажетті шарттар

Апаттық қозғалу жолағын автоматты түрде құру үшін келесідей шарттар қолданылады:

- ▷ Assisted Driving Mode белсендірілген.
- ▷ Кептеліс танылады.
- ▷ Автокөлік автомагистральмен немесе осыған ұқсас жолмен қозғалып келеді.
- ▷ Қозғалыс жолағын шектеу танылады.

- ▷ Функция автокөлік қозғалатын елде қолжетімді болуы керек.
- ▷ Тарту-тіркеу құрылғысы бар жинақтамада: қолданылуына сәйкес тіркемемен немесе артқы бекіту кронштейнімен жұмыс режимі басқару дисплейінде бапталған болуы тиіс

Қосымша ақпарат:

- ▷ Assisted Driving Mode, 274-бетті қараңыз.
- ▷ Тіркемемен немесе артқы бекіту кронштейнімен жүру, 388-бетті қараңыз.

Автоматты апаттық жолақ салуды белсендіру/сөндіру

Жинақтамаға және экспорттық орындалуға байланысты апаттық қозғалу жолағын автоматты түрде құруды iDrive көмешімен белсендіруге немесе сөндіруге болады.

Апаттық қозғалу жолағын автоматты түрде құруды белсендіру немесе сөндіру үшін келесі мәзірге өтіңіз: «Приложения» (Қолданбалар) мәзірі/«Автомобиль» (Автокөлік)/«Настройки вождения» (Жүргізу баптаулары)/«Система пом. водителю» (Жүргізушінің көмекші жүйесі)/«Движение» (Қозғалыс)/«Ассистент аварийной полосы» (Апаттық жолақ көмекшісі)

Аспаптар тақтасындағы индикация

Жинақтамаға және экспорттық нұсқаға байланысты апаттық жолақты құру жүйесінен алынған ақпарат аспаптар тақтасында орталық индикациялау өрісінде Assisted View-де көрсетіледі.

Қосымша ақпарат:

Assisted View, 174-бетті қараңыз.

Жүйе жұмысының физикалық шектері

Assisted Driving Mode жүйесінің шектері жұмыс істейді.

Қосымша ақпарат:

Assisted Driving Mode, 274-бетті қараңыз.

Қозғалыс жолағын ауыстыру көмекшісі

Жұмыс істеу принципі

Қозғалыс жолағын ауыстыру көмекшісі қозғалыс жолағы көп жолдарда жолақты ауыстырған кезде жүргізушіге руль дөңгелегінің сезілетін қозғалыстарымен жәрдем береді.

Қозғалыс жолағын ауыстыру көмекшісі iDrive көмегімен қосылады және өшіріледі және бұрылыс көрсеткіштерінің/шалғай жарықтың ауыстырып қосқышымен басқарылады.

Аспаптар тақтасында жүйе ақпараты көрсетіледі.

Жалпы ережелер

Қозғалыс жолағын ауыстыру көмекшісі Assisted Driving Mode режимінің датчиктерін пайдаланады.

Қауіпсіздік техникасы бойынша нұсқау

АБАЙЛАҢЫЗ

Жүйе жүргізушіні жол жағдайын дұрыс бағалау үшін жеке жауапкершіліктен босатпайды. Жүйелік шектеулерге байланысты жүйе жүргізушінің қатысуынсыз кейбір жол жағдайларына дұрыс жауап бере алмайды. Апатқа ұшырау, жарақат алу және материалдық зиян келтіру қаупі бар. Көлік жүргізу тәсілін жолдағы жағдайға бейімдеңіз. Жолдағы жағдайды қадағалаңыз, әрдайым рульге және тежеуге дайын болыңыз, тиісті жағдайларда белсенді әрекет етіңіз.

Сонымен қатар Assisted Driving Mode нұсқаулары қолданылады.

Қосымша ақпарат:

Assisted Driving Mode, [274](#)-бетті қараңыз.

Жұмыс істеу үшін қажетті шарттар

Қозғалыс жолағын ауыстыру көмекшісі үшін келесідей шарттар қолданылады.

- ▷ Assisted Driving Mode функциясы жұмыс істеуі үшін қажетті шарттар орындалды.
- ▷ Қозғалыс жол төсемінде жаяу жүргіншілер немесе велосипедшілер жолда жүзеге асырылып жатыр. Сонымен қатар жолдың қарсы бағыттағы көлікпен арада конструктивті бөлгіші, мысалы, бағыттағыш қоршаулары бар.
- ▷ Қозғалыс басталған сәттен бастап, бөгде автокөлік өз автокөлігінің артында жеткілікті қашықтықта танылады.
- ▷ Жолақтың кесіп өтілетін шектеулері танылады.
- ▷ Жылдамдық 180 км/сағ-тан аспайды.
- ▷ Минималды жылдамдық елге байланысты.
- ▷ Тарту-тіркеу құрылғысы бар жинақтамада: қолданылуына сәйкес тіркемемен немесе артқы бекіту кронштейнімен жұмыс режимі басқару дисплейінде бапталған болуы тиіс

Қосымша ақпарат:

- ▷ Assisted Driving Mode, [274](#)-бетті қараңыз.
- ▷ Тіркемемен немесе артқы бекіту кронштейнімен жүру, [388](#)-бетті қараңыз.

Қозғалыс жолағын ауыстыру көмекшісін қосу/өшіру

Қозғалыс жолағын ауыстыру көмекшісін қосу немесе өшіру үшін келесі мәзірге өтіңіз: «Приложения» (Қолданбалар) мәзірі/ «Автомобиль» (Автокөлік)/«Настройки вождения» (Жүргізу баптаулары)/«Система пом. водителю» (Жүргізушінің көмекші жүйесі)/«Движение» (Қозғалыс)/«Ассист. смены полосы движения» (Қозғалыс жолағын ауыстыру көмекшісі.

Жолақты ауыстыру

1. Жол жағдайы жолақты ауыстыруға мүмкіндік беретініне көз жеткізіңіз.
2. Жолақты ауыстыруды белсендіріңіз.
 - ▷ Қозғалыс жолағын ауыстыру көмекшісінің көмегімен қозғалыс жолағын ауыстыру үшін бұрылыс көрсеткішінің иінтірегін қажетті бағытқа қарай іске қосылу нүктесіне дейін басыңыз.
 - ▷ Жинақтамаға байланысты бұрылыс көрсеткішінің иінтірегін сондай-ақ іске қосылу нүктесінен асыра басуға болады.

Біршама уақыттан кейін қозғалыс жолағын ауыстыру көмекшісі жолақты ауыстыруды бастайды.

Жолақ өзгергеннен кейін жүйе жүргізушіге автокөлікті жаңа жолақта ұстауға көмектеседі. Рұльді кері бағытқа бұрғанда немесе бұрылыс сигналын кері бағытқа қосқанда жолақтың ауыстыру тоқтайды.

Аспаптар тақтасындағы индикация

Таңба	Сипаттамасы
-------	-------------



Көлік құралының экспорттық нұсқасына байланысты: руль дөңгелегінің таңбасы жасыл және қозғалыс жолағын ауыстыруға арналған көрсеткінің таңбалары сұр:

Функционалдық талаптар орындалды. Жүйе жұмысқа дайын және қозғалыс жолағын ауыстыруға қолданыла алады.



Руль дөңгелегінің таңбасы және қозғалыс жолағын ауыстыруға арналған жасыл түсті «көрсеткі» таңбасы:

Жүйе көрсеткімен көрсетілген бағытта қозғалыс жолағын ауыстыруды орындайды.



Руль дөңгелегінің таңбасы жасыл түсті, ал тиісті тараптағы қозғалыс жолағын шектеуге арналған сызық сұр түсті:

Қозғалыс жолағын ауыстыруға деген ниетті жүйе таниды. Қазіргі уақытта жолақты ауыстыру мүмкін емес.

Жинақтамаға және экспорттық нұсқаға байланысты: қозғалыс жолағын ауыстыру көмекшісінен алынған ақпарат аспаптар тақтасында орталық индикациялау өрісінде Assisted View-де көрсетіледі.

Қосымша ақпарат:

Assisted View, [174](#)-бетті қараңыз.

Жүйе жұмысының физикалық шектері

Assisted Driving Mode жүйесінің шектері жұмыс істейді.

Қосымша ақпарат:

Assisted Driving Mode, [274](#)-бетті қараңыз.

Межелі орынға белсенді бағыттау кезінде жолақты ауыстыру

Жұмыс істеу принципі

Межелі орынға белсенді бағыттау кезінде қозғалыс жолағын ауыстыру функциясы межелі орынға жету үшін жолақты ауыстыру кезінде жүргізушіні қолдайды. Қосымша аспаптар тақтасында хабарлама көрсетіледі. Сонымен бірге руль дөңгелегінде жеңіл жұлқы сезіледі.

Функция iDrive көмегімен қосылады немесе өшіріледі.

Жалпы ережелер

Қозғалыс жолағын ауыстыру функциясы межелі орынға белсенді бағыттау кезінде Assisted Driving Mode режимінің датчиктерін пайдаланады.

Қауіпсіздік техникасы бойынша нұсқау

АБАЙЛАҢЫЗ

Жүйе жүргізушіні жол жағдайын дұрыс бағалау үшін жеке жауапкершіліктен босатпайды. Жүйелік шектеулерге байланысты жүйе жүргізушінің қатысуынсыз кейбір жол жағдайларына дұрыс жауап бере алмайды. Апатқа ұшырау, жарақат алу және материалдық зиян келтіру қаупі бар. Көлік жүргізу тәсілін жолдағы жағдайға бейімдеңіз. Жолдағы жағдайды қадағалаңыз, әрдайым рульге және тежеуге дайын болыңыз, тиісті жағдайларда белсенді әрекет етіңіз.

Сонымен қатар круиз-контроль, қашықтықты бақылау жүйесінің және Assisted Driving Mode нұсқаулары қолданылады.

Қосымша ақпарат:

- ▷ Круиз-контроль, [264](#)-бетті қараңыз.
- ▷ Қашықтықты бақылау жүйесі, [267](#)-бетті қараңыз.
- ▷ Assisted Driving Mode, [274](#)-бетті қараңыз.

Жұмыс істеу үшін қажетті шарттар

Межелі орынға белсенді бағыттау кезінде жолақты ауыстыру үшін келесідей шарттар қолданылады:

- ▷ Круиз-контроль және қашықтықты бақылау жүйесі белсендірілген.
- ▷ Автомагистральдармен немесе осыған ұқсас жолдармен жүру.
- ▷ Жағдайға байланысты минималды жылдамдыққа жетті.
- ▷ Жүйе көршілес жолақтағы жол ағынындағы үлкендігі жеткілікті саңылауды анықтайды.
- ▷ Таңдалған жолақты ауыстыру жағындағы қозғалыс жолағының шектеуі танылады.
- ▷ Навигация жүйесінде межелі жерге жетелеу белсенді.

Apple CarPlay немесе Android Auto арқылы навигациялық бағдарламалық құралды пайдаланған жағдайда функция қолжетімсіз.

- ▷ Функция автокөлік қозғалатын елде қолжетімді болуы керек.
- ▷ Тарту-тіркеу құрылғысы бар жинақтамада: қолданылуына сәйкес тіркемемен немесе артқы бекіту кронштейнімен жұмыс режимі басқару дисплейінде бапталған болуы тиіс

Қосымша ақпарат:

Тіркемемен немесе артқы бекіту кронштейнімен жүру, [388](#)-бетті қараңыз.

Межелі орынға белсенді бағыттау кезінде жолақты ауыстыруды қосу/өшіру

Межелі орынға белсенді бағыттау кезінде жолақты ауыстыру функциясын қосу немесе өшіру үшін келесі мәзірге өтіңіз: «Приложения» (Қолданбалар) мәзірі/«Автомобиль» (Автокөлік)/«Настройки вождения» (Жүргізу баптаулары)/«Система пом. водителю» (Жүргізушінің көмекші жүйесі)/«Движение» (Қозғалыс)/«Активное движ. по маршр.» (Бағдармен белсенді қозғалыс).

Руль дөңгелегіндегі жұлқуды қосу/өшіру

Жолақты ауыстыру кезінде қолдауды руль дөңгелегін ырғау арқылы қосу немесе өшіру үшін келесі мәзірге өтіңіз: «Приложения» (Қолданбалар) мәзірі/«Автомобиль» (Автокөлік)/«Настройки вождения» (Жүргізу баптаулары)/«Система пом. водителю» (Жүргізушінің көмекші жүйесі)/«Движение» (Қозғалыс)/«Активное движ. по маршр.» (Бағдармен белсенді қозғалыс)/«Импульс на руле» (Рульдегі импульс).

Жолақты ауыстыру

Егер қозғалыс жолағын ауыстыру межелі орынға жету үшін қажет болса, аспаптар тақтасында сәйкес хабарлама көрсетіледі. Сонымен бірге руль дөңгелегінде жеңіл жұлқу сезіледі.

Қозғалыс жолағын ауыстыру үшін аспаптар тақтасындағы нұсқауларды орындаңыз.





1. Жүйе көршілес жолақтағы жүріп келе жатқан көлік легінде сәйкес келетін кеңістікті анықтайды. Аспаптар тақтасында жасыл жалаушысы бар таңба көрсетіледі. Жүйе жолақты ауыстыруға дайындық әрекетін орындайды.
2. Сәйкес келетін кеңістік болған жағдайда жылдамдық автокөлік оған қарсы қозғалатындай етіп түзетіледі.

3. Автоматтық диагностика жүйесінің хабарламасымен бірге жолақты ауыстыру ұсынысы көрсетіледі.
4. Егер жол жағдайы жолақты ауыстыруға мүмкіндік берсе, жүргізуші автокөлікті көршілес жолаққа бағыттап алады.

Қозғалыс жолағын ауыстыру көмекшісі бар жасалу нұсқасы үшін Check Control хабары көрсетілгеннен кейін қозғалыс жолағын ауыстыру көмекшісін, мысалы, бұрылыс көрсеткішін басу арқылы іске қосуға болады.

Аспаптар тақтасындағы көрсеткіш

Таңба	Функция
	Жолақты ауыстыру қажеттігі туралы хабарлама. Таңба жол жағдайына байланысты өзгереді.
	Таңбадағы жасыл түсті жалауша белсенді функцияны білдіреді. Таңбадағы қызы түсті айқыш жүйенің жолақты ауыстыруға көмектесе алмайтынын көрсетеді.

Жинақтамаға және экспорттық нұсқаға байланысты жолдағы жағдай аспаптар тақтасындағы орталық индикациялау өрісінде Assisted View-де көрсетіледі.

Қосымша ақпарат:

Assisted View, [174](#)-бетті қараңыз.

Жүйе жұмысының физикалық шектері

Межелі орынға белсенді бағыттау кезінде қозғалыс жолағын ауыстыру функциясы үшін круиз-контроль, қашықтықты бақылау жүйелерінің және Assisted Driving Mode режимінің шектері әрекет етеді.

Қосымша ақпарат:

- ▷ Круиз-контроль, [264](#)-бетті қараңыз.
- ▷ Қашықтықты бақылау жүйесі, [267](#)-бетті қараңыз.
- ▷ Assisted Driving Mode, [274](#)-бетті қараңыз.

Assisted Driving Mode Plus

Жұмыс істеу принципі

Assisted Driving Mode Plus автомагистральдардағы кептелістерде көмектеседі.

Жүйе тиісті жол жағдайларында жүргізу жайлылығын арттырады.

рульдегі датчиктер жүргізушінің рульді ұстап отырғанын анықтайды.

Assisted Driving Mode Plus iDrive көмегімен қосылады немесе өшіріледі.

Аспаптар тақтасындағы индикация және руль дөңгелегіндегі жарықдиодтар жүйе туралы ақпаратты көрсетеді.

Қауіпсіздік техникасы бойынша нұсқаулар

АБАЙЛАҢЫЗ

Жүйе жүргізушіні жол жағдайын дұрыс бағалау үшін жеке жауапкершіліктен босатпайды. Жүйелік шектеулерге байланысты жүйе жүргізушінің қатысуынсыз кейбір жол жағдайларына дұрыс жауап бере алмайды. Апатқа ұшырау, жарақат алу және материалдық зиян келтіру қаупі бар. Көлік жүргізу тәсілін жолдағы жағдайға бейімдеңіз. Жолдағы жағдайды қадағалаңыз, әрдайым рульге және тежеуге дайын болыңыз, тиісті жағдайларда белсенді әрекет етіңіз.

⚠ АБАЙЛАҢЫЗ

Жүйе тек қарсы қозғалысқа арналған конструктивті бөлінген жолдарда ғана, мысалы, автомагистральдарға ұқсас жолдарда қолдануға арналған. Шектеулеріне байланысты жүйе тіпті конструктивті бөлінбеген жолдарда да белсенді күйінде қалуы және орынсыз әрекет етуі мүмкін. Апатқа ұшырау, жарақат алу және материалдық зиян келтіру қаупі бар. Егер конструктивті бөлінбеген жолдарда белсенді күйде болса, жүйені сөндіріп қойыңыз.

Сонымен қатар Assisted Driving Mode нұсқаулары қолданылады.

Қосымша ақпарат:

Assisted Driving Mode, [274-бетті](#) қараңыз.

Шолу**Датчиктер**

Assisted Driving Mode Plus келесі датчиктер арқылы басқарылады.

- ▷ Алдыңғы әйнектің артындағы камера.
- ▷ Алдыңғы радар датчигі.
- ▷ Қапталдағы радар датчиктері, алдыңғы.
- ▷ Қапталдағы радар датчиктері, артқы.
- ▷ Руль дөңгелегіндегі датчиктер.
- ▷ Жүргізушінің зейінін бақылау камерасы.

Қосымша ақпарат:

Автокөлік датчиктері, [40-бетті](#) қараңыз.

Жұмыс істеу үшін қажетті шарттар

Assisted Driving Mode Plus режимі үшін келесі шарттар қолданылады:

- ▷ Assisted Driving Mode Plus функциясы автокөліктің қозғалысы жүзеге асатын елде қолжетімді болуы тиіс.

- ▷ Assisted Driving Mode функциясы жұмыс істеуі үшін қажетті шарттар орындалды. Assisted Driving Mode функциясы белсенді, рульдегі жарықдиодты индикаторлар қосұлы.
- ▷ Қозғалыс жол төсемінде жаяу жүргіншілер немесе велосипедшілер жолда жүзеге асырылып жатыр. Сонымен қатар жолдың қарсы бағыттағы көлікпен арада конструктивті бөлгіші, мысалы, бағыттағыш қоршаулары бар.
- ▷ Қозғалыс жолағының шектеулері танылады.
- ▷ Қозғалыс жолағының ені жеткілікті.
- ▷ Бұрылыс радиусының үлкендігі жеткілікті.
- ▷ Жол жабыны мен автокөліктің күйі навигация жүйесі арқылы айқын анықталған болуы тиіс.
- ▷ Функция автокөлік қозғалатын жолда қолжетімді болуы керек.
- ▷ Төбеде орналасқан антенналар жабылып тұрмауы тиіс (мысалы, төбедегі жүкпен немесе қармен).
- ▷ Аспаптар тақтасындағы Driver Attention Camera жүргізушінің жол жағдайын қабылдайтынын таниды.
- ▷ Тарту-тіркеу құрылғысы бар жинақтамада: қолданылуына сәйкес тіркемемен немесе артқы бекіту кронштейнімен жұмыс режимі басқару дисплейінде бапталған болуы тиіс.
- ▷ Алда келе жатқан автокөлік анықталады.
- ▷ Жылдамдық шамамен 60 км/сағ-тан төмен болуы тиіс.

Қосымша ақпарат:

- ▷ Assisted Driving Mode, [274-бетті](#) қараңыз.
- ▷ Тіркемемен немесе артқы бекіту кронштейнімен жүру, [388-бетті](#) қараңыз.

Assisted Driving Mode Plus-ті қосу/өшіру

Assisted Driving Mode Plus-ті қосу немесе өшіру үшін келесі мәзірге өтіңіз: «Приложения» (Қолданбалар) мәзірі/«Автомобиль» (Автокөлік)/«Настройки вождения» (Жүргізу баптаулары)/«Система пом. водителю» (Жүргізушінің көмекші жүйесі)/«Движение» (Қозғалыс)/«Assisted Driving Plus»/»Assisted Driving Plus».

Assisted Driving Mode белсенді болса және Assisted Driving Mode Plus функциясы жұмыс істеуі үшін барлық қажетті шарттар орындалса, Assisted Driving Mode Plus автоматты түрде ұсынылады.

Рульде екі жасыл жарықдиод жанып тұрады.





Бақылау шамы аспаптар тақтасында жасыл шаммен көрсетіледі.

Жүйе жүргізушіге автокөлік жүргізуге көмектесе бастайды.

Жүйе қосулы тұрғанда келесі функциялар белсенді.

- ▷ Бетпе-бет соқтығысу туралы ескерту.
- ▷ Бүйірден соқтығысу туралы ескерту.

Аспаптар тақтасындағы индикация

Таңба	Сипаттамасы
	Жасыл бақылау шамы: жүйе белсенді.
	Бақылау шамы ақ түсті: жүйені пайдалануға болады.

Рульдегі индикация



Жағдайға байланысты руль дөңгелегіндегі пернелер блогының үстіндегі екі жарықдиод жанып тұр.

- ▷ Driving Mode Plus жүйесі белсенді кезде руль дөңгелегіндегі жарықдиодтар жасыл түспен жанады.
- ▷ Егер жүйенің жұмысы үзілсе, руль дөңгелегіндегі жарықдиодтар сары түспен жанады.
Рульді қолыңызбен ұстаңыз.
- ▷ Жүйе сөндірулі тұрғанда руль дөңгелегіндегі жарықдиодтар қызыл түспен жанады.
Рульді бірден қолмен ұстаңыз.

Қосымша ақпарат:

Assisted Driving Mode, [274-бетті](#) қараңыз.

Проекциялық дисплейдегі индикация

Жинақтамаға байланысты: Assisted Driving Mode Plus жүйесінен алынған ақпарат проекциялық дисплейде де көрсетіле алады.

Жүйе жұмысының физикалық шектері

Келесі жүйелердің жүйелік шектеулері әрекет етеді.

- ▷ Assisted Driving Mode.
- ▷ Жүргізушінің зейінін бақылау камерасы.
- ▷ Автокөлік датчиктері.

Қосымша ақпарат:

- ▷ Assisted Driving Mode, 274-бетті қараңыз.
- ▷ Жүргізушінің зейінін бақылау камерасы, 247-бетті қараңыз.
- ▷ Автокөлік датчиктері, 40-бетті қараңыз.

Жылдамдықты шектеу көмекшісі

Жұмыс істеу принципі

Жылдамдықты шектеу көмекшісі жылдамдық шегін сақтауға көмектеседі. Жылдамдықты шектеу көмекшісі ұсынған жылдамдық жылдамдықты реттеу жүйелеріне қолданыла алады.

Жылдамдықты шектеу көмекшісі iDrive көмегімен қосылады немесе өшіріледі және руль дөңгелегіндегі түймелермен басқарылады.

Рұқсат етілген шектерді енгізу ұсынылған жылдамдықты түзетуге мүмкіндік береді.

Аспаптар тақтасында жүйе ақпараты көрсетіледі.

Жалпы ережелер

Егер автокөлік жүйелері, мысалы, Жылдамдықты шектеу индикаторы, жол учаскесіндегі жылдамдық шегінің өзгерісін танитын болса, онда бұл жаңа жылдамдық мәнін келесі жүйелер қабылдауы мүмкін:

- ▷ Жылдамдықты қолмен шектегіш.
- ▷ Круз-контроль.
- ▷ Қашықтықты бақылау жүйесі.
- ▷ Assisted Driving Mode.
- ▷ Assisted Driving Mode Plus.

Жылдамдық мәні жаңа белгіленген жылдамдық ретінде қабылдау үшін ұсынылады. Жылдамдық мәнін қабылдау үшін тиісті жүйені іске қосу керек.

Жинақтамаға, мақсатты жүйеге және экспорттық нұсқаға байланысты мән қажет болған жағдайда автоматты режимде қабылдануы мүмкін.

Қауіпсіздік техникасы бойынша нұсқаулар

АБАЙЛАҢЫЗ



Жүйе жүргізушіні жол жағдайын дұрыс бағалау үшін жеке жауапкершіліктен босатпайды. Жүйелік шектеулерге байланысты жүйе жүргізушінің қатысуынсыз кейбір жол жағдайларына дұрыс жауап бере алмайды. Апатқа ұшырау, жарақат алу және материалдық зиян келтіру қаупі бар. Көлік жүргізу тәсілін жолдағы жағдайға бейімдеңіз. Жолдағы жағдайды қадағалаңыз, әрдайым рульге және тежеуге дайын болыңыз, тиісті жағдайларда белсенді әрекет етіңіз.

АБАЙЛАҢЫЗ

Берілген жылдамдық кездейсоқ дұрыс орнатылмаған немесе шақырылған болуы мүмкін. Апатқа ұшырау, жарақат алу және материалдық зиян келтіру қаупі бар. Берілген жылдамдықты жолдағы жағдайға бейімдеңіз. Жол жағдайын қадағалаңыз және тиісті жағдайларда дереу әрекет етіңіз.

Шолу

Рульдегі түймелер

Түйме	Функция
	Ұсынылған жылдамдықты қолмен қабылдаңыз.
	Жылдамдықты баптау, 259-бетті қараңыз.

Жылдамдықты шектеу көмекшісін қосу/өшіру

- Жылдамдықты шектеу көмекшісін баптау үшін келесі мәзірге өтіңіз: «Приложения» (Қолданбалар) мәзірі/«Автомобиль» (Автокөлік)/«Настройки вождения» (Жүргізу баптаулары)/«Система пом. водителю» (Жүргізушінің көмекші жүйесі)/«Движение» (Қозғалыс)/«Speed Limit Assist».
- Қажетті баптауды таңдаңыз.
 - ▷ «Подтвердить автоматически» (Автоматты түрде растау): жабдыққа байланысты танылған жылдамдық шектеулері автоматты түрде қабылданады.
 - ▷ «Подтвердить вручную» (Қолмен растау): танылған жылдамдық шектеулерін қолмен қабылдауға болады.
 - ▷ «Показывать прогнозирование» (Болжауды көрсету): ағымдағы және алдағы жылдамдық шектеулері қабылданбайды, бірақ аспаптар тақтасында көрсетіледі.
 - ▷ «Показывать текущее ограничение» (Ағымдағы шектеуді көрсету): ағымдағы жылдамдық шектеулері қабылданбайды, бірақ аспаптар тақтасында көрсетіледі.
 - ▷ «Выключено» (Өшірулі): экспорттық нұсқаға байланысты жылдамдық шегі

индикаторы мен жылдамдық шегі көмекшісі өшеді.

Қажет болса, жайлылықты қамтамасыз етудің қосымша болжамды мүмкіндіктері өшеді.

Қосымша ақпарат:

Жылдамдықты шектеу индикаторы, 255-бетті қараңыз.

Аспаптар тақтасындағы индикация

Аспаптар тақтасында жылдамдықты шектеу көмекшісінің және жылдамдықты реттеу жүйесінің белсендірілгені туралы хабарлама көрсетіледі.

Таңба	Функция
	Жедел әрекет ету арқылы жылдамдық шегінің танылған өзгерісі. Таңбаның артында көрсетілген қашықтық жылдамдық шегінің алдағы өзгерісін білдіреді.
	Бақылау шамы жасыл түспен жанып тұр: жылдамдықтың танылған шегі SET түймесі арқылы қабылдануы мүмкін. Қабылданғаннан кейін жасыл құсбелгі көрсетіледі.

Автоматты түрде қабылдау

«Подтвердить автоматически» (Автоматты түрде растау): таңдалған баптауда анықталған жылдамдық шектеуі қашықтықты бақылау жүйесі үшін немесе жылдамдықты қолмен шектегіш үшін автоматты түрде қабылданады.

 Руль дөңгелегіндегі SET түймесін басу арқылы автоматты түрде қабылдағаннан кейін, орнатылған жылдамдықтың соңғы бапталған мәніне қайта өтуге болады.

Қолмен қабылдау

Жылдамдықты басқарудың белсенді жүйесі үшін танылған жылдамдық шегі қолмен қабылдануы мүмкін.

 SET таңбасы көрсетілген кезде руль дөңгелегінің сол жағындағы SET түймесін басыңыз.

- ▷ «2-я регулировка до» (2-ші реттеу): қосымша жылдамдықты түзетуді қосу немесе өшіру.
- ▷ «Настроить огранич. скорости» (Жылдамдықты шектеуді баптау): қосымша жылдамдықты түзету арқылы жылдамдықты 60 км/сағ дейін шектеуге тәзімділікті реттеңіз.

Жылдамдықты реттеу

Жалпы ережелер

Жылдамдықты шектеу көмекшісіне жылдамдық шектеуінің дәл немесе рұқсат шегімен қолданылатынын баптауға болады.

Жылдамдықты түзету барлық жылдамдық шектеулері үшін мүмкін, ал қосымша жылдамдықты түзету жылдамдықты 60 км/сағ дейін шектеуге мүмкіндік береді.

Жылдамдықты шектеу үшін қосымша жылдамдықты түзету шамамен 60 км/сағ жылдамдықпен қозғалған кезде іске қосылады және өшіріледі.

Жылдамдық реттеуінің баптауы

1. Жылдамдықты шектеу көмекшісінің жылдамдықты реттеуін баптау үшін келесі мәзірге өтіңіз: «Приложения» (Қолданбалар) мәзірі/«Автомобиль» (Автокөлік)/«Настройки вождения» (Жүргізу баптаулары)/«Система пом. водителю» (Жүргізушінің көмекші жүйесі)/«Движение» (Қозғалыс)/«Speed Limit Assist».
2. Қажетті баптауды таңдаңыз.
 - ▷ «Настроить огранич. скорости» (Жылдамдықты шектеуді баптау): жылдамдықтың барлық шектеулеріне әсер ететін жылдамдықты түзету үшін рұқсат етілген шегін баптау.

Жүйе жұмысының физикалық шектері

Жылдамдықты шектеу көмекшісі Жылдамдықты шектеу индикаторы жүйесіне негізделген.

Жылдамдықты шектеу индикаторының жүйелік шектеулерін есепке алыңыз.

Экспорттық нұсқаға байланысты жылдамдықтың тиісті шектеулерін қолдану мүмкін емес немесе навигация жүйесінің картографиялық деректерінен алынған жылдамдық туралы ақпарат үшін шектеулі.

Қашықтықты реттейтін круиз-контроль үшін жылдамдық шектеуі автоматты түрде қолданылмайды.

Алдағы жылдамдық шектеулері тек қашықтықты реттейтін круиз-контроль үшін қабылдануы мүмкін.

Тарту-тіркеу құрылғысы бар жинақтамада: қолданылатын жылдамдық мәндері тіркеме сүйреп жүру режимі үшін басқару дисплейінде белгіленген мәнмен шектелген.

Қосымша ақпарат:

- ▷ Жылдамдық шегі индикаторының жүйелік шектері, **258**-бетті қараңыз.
- ▷ Датчиктердің жүйелік шектеулері, **40**-бетті қараңыз.
- ▷ Тіркемемен немесе артқы бекіту кронштейнімен жүру, **388**-бетті қараңыз.

Жылдамдықты жол бағытына бейімдеу

Жұмыс істеу принципі

Круиз-контрольді қашықтықты белсенді реттейтін автокөлік жылдамдықты бағдарға сәйкес автоматты түрде түзейтін етіп реттеуге болады.

Мысалы, келесі жағдайларда жылдамдық қажет болған жағдайда төмендейді:

- ▷ Жол тармақтарының алдында.
- ▷ Айналымалы қозғалысқа дейін.
- ▷ Бұрылмас бұрын.
- ▷ Автомагистральдарға немесе оларға ұқсас жолдарға барар алдында.

Функцияны басқару iDrive арқылы жүзеге асырылады.

Қауіпсіздік техникасы бойынша нұсқау

АБАЙЛАҢЫЗ

Жүйе жүргізушіні жол жағдайын дұрыс бағалау үшін жеке жауапкершіліктен босатпайды. Жүйелік шектеулерге байланысты жүйе жүргізушінің қатысуынсыз кейбір жол жағдайларына дұрыс жауап бере алмайды. Апатқа ұшырау, жарақат алу және материалдық зиян келтіру қаупі бар. Көлік жүргізу тәсілін жолдағы жағдайға бейімдеңіз. Жолдағы жағдайды қадағалаңыз, әрдайым рульге және тежеуге дайын болыңыз, тиісті жағдайларда белсенді әрекет етіңіз.

Қосымша круиз-контрольдің, қашықтықты бақылау жүйесінің, Assisted Driving Mode режимінің және жылдамдықты шектеу көмекшісінің нұсқаулары әрекет етеді.

Қосымша ақпарат:

- ▷ Круиз-контроль, [264](#)-бетті қараңыз.

- ▷ Қашықтықты бақылау жүйесі, [267](#)-бетті қараңыз.
- ▷ Assisted Driving Mode, [274](#)-бетті қараңыз.
- ▷ Жылдамдықты шектеу көмекшісі, [287](#)-бетті қараңыз.

Жұмыс істеу үшін қажетті шарттар

Жылдамдықты жол бағытына бейімдеу үшін келесідей шарттар орындалуы тиіс:

- ▷ Круиз-контроль және қашықтықты бақылау жүйесі белсендірілген.
- ▷ Автомагистральдармен немесе осыған ұқсас жолдармен жүру.
- ▷ Навигация жүйесінде межелі жерге жетелеу белсендірілген.
Apple CarPlay немесе Android Auto арқылы навигация жүйесінің бағдарламалық жасақтамасын пайдалану кезінде функционалды шектеуге болады, мысалы, навигация нұсқауларын берудегі ауытқулар.
- ▷ Функция автокөлік қозғалатын елде қолжетімді болуы керек.
- ▷ Тарту-тіркеу құрылғысы бар жинақтамада: қолданылуына сәйкес тіркемемен немесе артқы бекіту кронштейнімен жұмыс режимі басқару дисплейінде бапталған болуы тиіс.

Қосымша ақпарат:

Тіркемемен немесе артқы бекіту кронштейнімен жүру, [388](#)-бетті қараңыз.

Жылдамдықты жол бағытына автоматты түрде бейімдеу

Жылдамдықты автоматты түрде бейімдеуді белсендіру немесе сөндіру үшін келесі мәзірге өтіңіз: «Приложения» (Қолданбалар) мәзірі/ «Автомобиль» (Автокөлік)/«Настройки вождения» (Жүргізу баптаулары)/«Система пом. водителю» (Жүргізушінің көмекші жүйесі)/«Движение» (Қозғалыс)/«Система регулировки скорости на маршруте» (Бағдар бойында жылдамдықты реттеу

жүйесі)/«Автом. регулир. скор.»
(Жылдамдықты автоматты түрде реттеу).

Бұрылыста қозғалыс жылдамдығын реттеу

Экспорттық нұсқаға байланысты бұрылыстағы қозғалыс жылдамдығын баптауға болады.

1. Келесі мәзірге өтіңіз: «Приложения» (Қолданбалар) мәзірі/«Автомобиль» (Автокөлік)/«Настройки вождения» (Жүргізу баптаулары)/«Система пом. водителю» (Жүргізушінің көмекші жүйесі)/«Движение» (Қозғалыс)/«Система регулировки скорости на маршруте» (Бағдар бойында жылдамдықты реттеу жүйесі)/«Скорость на повороте» (Бұрылыстағы жылдамдық).
2. Қажетті баптауды таңдаңыз.

Аспаптар тақтасындағы индикация

Жинақтамаға және экспорттық нұсқаға байланысты бағдарды реттеу жүйесінен алынған ақпарат аспаптар тақтасында орталық индикациялау өрісінде Assisted View-де көрсетіледі.

Қосымша ақпарат:

Assisted View, [174](#)-бетті қараңыз.

Жүйе жұмысының физикалық шектері

Экспорттық нұсқаға және автокөлік орналасқан елге байланысты бағдарды реттеу функциясы қолжетімсіз болуы мүмкін.

Келесі жағдайларда жүйе алдыдағы бағдардың ерекшеліктерін елемейді немесе оларға шектеулі көлемде жауап әрекет етеді.

- ▷ Егер навигация жүйесі автокөліктің орналасқан жерін айқын анықтай алмаса.
- ▷ Қысқы жолдарда.

Сонымен бірге круиз-контрольдің, қашықтықты бақылау жүйесінің, Assisted Driving Mode режимінің және жылдамдықты шектеу көмекшісінің жүйелік шектері әрекет етеді.

Қосымша ақпарат:

- ▷ Круиз-контроль, [264](#)-бетті қараңыз.
- ▷ Қашықтықты бақылау жүйесі, [267](#)-бетті қараңыз.
- ▷ Assisted Driving Mode, [274](#)-бетті қараңыз.
- ▷ Жылдамдықты шектеу көмекшісі, [287](#)-бетті қараңыз.

Бағдаршамдарды тану

Жұмыс істеу принципі

Бағдаршамдарды тану қызыл түске тоқтау кезінде көмектеседі және қозғалысты жалғастыру мүмкіндігі туралы ескертеді.

Бағдаршамның танылған қызыл сигналдары аспаптар тақтасында көрсетіледі және қозғалыс кезінде баптауларға байланысты қолмен немесе автоматты түрде есепке алынуы мүмкін.

Функцияны басқару iDrive және руль дөңгелегіндегі SET түймесінің көмегімен жүзеге асырылады.

Жалпы ережелер

Бағдаршамның қызыл сигналдарын тану үшін салон айнасы аймағындағы камера қолданылады.

Жағдайларға байланысты жүйе жүргізушінің назарын бақылау камерасын және навигация жүйесінде сақталған ақпаратты пайдаланады.

Қауіпсіздік техникасы бойынша нұсқау

АБАЙЛАҢЫЗ

Жүйе жүргізушіні жол жағдайын дұрыс бағалау үшін жеке жауапкершіліктен босатпайды. Жүйелік шектеулерге байланысты жүйе жүргізушінің қатысуынсыз кейбір жол жағдайларына дұрыс жауап бере алмайды. Апатқа ұшырау, жарақат алу және материалдық зиян келтіру қаупі бар. Көлік жүргізу тәсілін жолдағы жағдайға бейімдеңіз. Жолдағы жағдайды қадағалаңыз, әрдайым рульге және тежеуге дайын болыңыз, тиісті жағдайларда белсенді әрекет етіңіз.

Шолу

Рульдегі түйме

Түйме	Функция
	Танылған бағдаршамдарды қолмен қабылдау.

Датчиктер

Бағдаршамдарды тану жүйесін басқару алдыңғы айнектің артындағы камера арқылы жүзеге асырылады.

Жұмыс істеу үшін қажетті шарттар

Бағдаршамдарды тану қызметі бар жылдамдықты шектеу көмекшісі үшін функцияның жұмыс істеуіне қажетті келесідей шарттар әрекет етеді:

- ▷ Круиз-контроль және қашықтықты бақылау жүйесі белсендірілген.
- ▷ Жылдамдық шамамен 80 км/сағ-қа дейін.
- ▷ Функция автокөлік қозғалатын елде қолжетімді болуы керек.

Бағдаршамдарды тану баптауы

1. Бағдаршамдарды тануды баптау үшін келесі мәзірге өтіңіз: «Приложения» (Қолданбалар) мәзірі/«Автомобиль» (Автокөлік)/«Настройки вождения» (Жүргізу баптаулары)/«Система пом. водителю» (Жүргізушінің көмекші жүйесі)/«Движение» (Қозғалыс)/«Остановливаться на светофорах» (Бағдаршамдарда тоқтау).
2. Қажетті баптауды таңдаңыз.

Қозғалыстың басталу сигналын қосу/өшіру

Қозғалыстың басталу сигналы қосулы күйде бағдаршамдарды тану кезінде бағдаршамның жасыл сигналы бойынша қозғалысты жалғастыру мүмкін болған сәтте визуалды немесе дыбыстық хабарлама беріледі.

Қозғалыстың басталуы туралы сигналды белсендіру немесе сөндіру үшін келесі мәзірге өтіңіз: «Приложения» (Қолданбалар) мәзірі/«Автомобиль» (Автокөлік)/«Настройки вождения» (Жүргізу баптаулары)/«Система пом. водителю» (Жүргізушінің көмекші жүйесі)/«Движение» (Қозғалыс)/«Остановливаться на светофорах» (Бағдаршамдарда тоқтау)/«Сигнал о начале движения» (Қозғалысты бастау туралы сигнал).

Аспаптар тақтасындағы индикация

Таңба	Мәні
	<p>Бағдаршамның қызыл сигналы танылды.</p> <p>Қабылдағаннан кейін жасыл құсбелгі пайда болғаннан кейін, автокөлік толық тоқтағанша баяулайды.</p>
	<p>Бағдаршамның жасыл сигналы танылды.</p> <p>Қозғалысты бастау туралы сигнал берілген кезде таңба баяу жыпылықтап тұрады.</p>
	<p>Сұр бағдаршам: жүйенің жұмысы үзілді.</p> <p>Егер сұр бағдаршам қызыл айқышпен көрсетілсе, онда ол жүйені қабылдау үшін ұсынылмайды.</p>
	<p>Танылған бағдаршам SET батырмасымен қабылданады.</p> <p>Қабылданғаннан кейін жасыл құсбелгі көрсетіледі.</p>

Жүйе жұмысының физикалық шектері

Бағдаршамдарды тану, мысалы, келесі жағдайларда шектелуі мүмкін:

- ▷ Егер бағдаршамдар жабық болса, мысалы, басқа автокөліктер.
- ▷ Бірнеше бағдаршам орналасқан бірнеше жолақты қиылыста.

Қосымша ақпарат:

Датчиктердің жүйелік шектеулері, [40-бетті](#) қараңыз.

Тұраққа қою

Автокөліктің жабдықталуы

Бұл тарауда тіпті нақты автокөлікте жоқ болса да, модельге байланысты қазір қолжетімді немесе алдағы уақытта қолжетімді болатын жинақтама нұсқалары, жүйелер мен функциялар сипатталған.

Қосымша ақпарат:

Көлік құралының жинақтамасы, [9-бетті](#) қараңыз.

Тұраққа қою көмекші жүйесі

Жұмыс істеу принципі

Тұраққа қою жүйелері тұраққа қою кезіндегі қашықтықты бақылау жүйесінің (PDC) индикациясының және камералардан алынған әртүрлі кескіндердің арқасында тұраққа қою және маневр жасау немесе артқы жүріспен жүру кезінде көмектеседі. Тұраққа қою жүйелері тұраққа қою көмекшісі түймесінің көмегімен немесе тұрақ мәзірі арқылы басқарылады.

Келесі жекелеген жүйелер көмекші функциялардың және датчиктердің көмегімен тұраққа қою немесе артқы жүріспен жүру процесін белсенді түрде қолдайды.

- ▷ Тұраққа қою кезіндегі қашықтықты бақылау жүйесі, [308-бетті](#) қараңыз.
- ▷ Тұраққа қою кезіндегі қашықтықты белсенді бақылау жүйесі, [312-бетті](#) қараңыз.
- ▷ Қозғалыстың басталуын бақылау жүйесі, [313-бетті](#) қараңыз.
- ▷ Тұраққа қою кезінде маневр жасау шебері, [315-бетті](#) қараңыз.
- ▷ Маневр жасау көмекшісі, [322-бетті](#) қараңыз.

- ▷ Тұраққа қоюды қашықтан басқару, [326-бетті](#) қараңыз.
- ▷ Артқа жүру көмекшісі, [327-бетті](#) қараңыз.
- ▷ Тіркеме сүйреп жүру көмекшісі, [390-бетті](#) қараңыз.

Камералардан алынған әртүрлі кескіндер мен камералардың перспективалары тұраққа қою және маневр жасау кезінде айналаны жақсы шолуды қамтамасыз етеді. Жинақтамаға байланысты әртүрлі камералардан алынған әртүрлі кескіндер қолжетімді.

Базалық орындалу нұсқасында камералардан алынған келесі кескіндер қолданылуы мүмкін:

- ▷ Артқы көрініс камерасы, [300-бетті](#) қараңыз.
- ▷ Тарту-тіркеу құрылғысының көрінісі, [303-бетті](#) қараңыз.
- ▷ Панорамалық көрініс, артқы жақ, [305-бетті](#) қараңыз.

Жинақтамаға байланысты тұрақтың суретімен бірге камералардан алынған қосымша кескіндерді пайдалануға болады:

- ▷ Камераның жартылай автоматты ракурсы, [301-бетті](#) қараңыз.
- ▷ Камераның автоматты ракурсы, [301-бетті](#) қараңыз.
- ▷ Шанақтың бүйір жақтарының көрінісі, [302-бетті](#) қараңыз.
- ▷ 3D-шолу, [303-бетті](#) қараңыз.
- ▷ Автокөлік жуу түрі, [304-бетті](#) қараңыз.
- ▷ Панорамалық көрініс, алдыңғы жақ, [305-бетті](#) қараңыз.
- ▷ Панорамалық көріністі белсендіру нүктелері арқылы белсендіру, [305-бетті](#) қараңыз.
- ▷ Есіктердің ашылу бұрышы, [306-бетті](#) қараңыз.
- ▷ Қашықтан 3D-шолу, [307-бетті](#) қараңыз.

Бейнекамера базасындағы кейбір жүйелер басқару дисплейіндегі басқару панельдерімен бақыланады. Камералардан алынған кескіндерді тиісті таңбаны таңдау арқылы көрсетуге немесе жасыруға болады. Тұраққа қою көмекші сызықтарымен немесе кедергілердің таңбаларымен бірге қосымша индикаторлар көрсетілуі мүмкін.

Қауіпсіздік техникасы бойынша нұсқау

АБАЙЛАҢЫЗ

Жүйе жүргізушіні жол жағдайын дұрыс бағалау үшін жеке жауапкершіліктен босатпайды. Жүйелік шектеулерге байланысты жүйе жүргізушінің қатысуынсыз кейбір жол жағдайларына дұрыс жауап бере алмайды. Апатқа ұшырау, жарақат алу және материалдық зиян келтіру қаупі бар. Көлік жүргізу тәсілін жолдағы жағдайға бейімдеңіз. Жолдағы жағдайды қадағалаңыз, әрдайым рульге және тежеуге дайын болыңыз, тиісті жағдайларда белсенді әрекет етіңіз.

Шолу

Автокөліктегі түйме

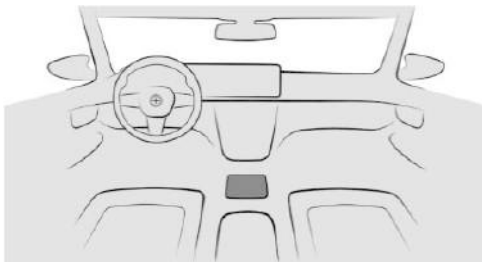

Тұраққа қою көмекшісінің түймесі орталық консольде орналасқан.

Датчиктер

Тұрақ жүйелері келесі датчиктер арқылы басқарылады:

- ▶ Алдыңғы және артқы бампердегі ультрадыбыстық датчиктер.
- ▶ Бүйірлік ультрадыбыстық датчиктер.
- ▶ Алдыңғы бейнекамера.
- ▶ Сыртқы айналардағы бейнекамералар.
- ▶ Артқы көрініс камерасы.

Қосымша ақпарат:

Автокөлік датчиктері, [40-бетті](#) қараңыз.

Тұрақ мәзірін шығару

Кейбір тұраққа қою көмекші жүйелерін тұрақ мәзірінен баптауға болады.

1. Тұрақ мәзірін шақыру үшін келесі мәзірге өтіңіз: «Приложения» (Қолданбалар) мәзірі/«Автомобиль» (Автокөлік)/«Настройки вождения» (Жүргізу баптаулары)/«Система пом. водителю» (Жүргізушінің көмекші жүйесі)/«Парковка» (Тұраққа қою).
2. Қажетті баптауларды таңдаңыз.

Индикация

Индикацияны қосу/сөндіру

Жалпы ережелер

Тұрақ жүйелерінің индикациясы қажет болған жағдайда жолдың белгілі бір бөлігінен өткеннен немесе жылдамдықтан асып кеткеннен кейін алға жүргенде автоматты түрде өшеді.

Артқа жүру берілісімен

Егер жүруге дайын режимі қосылған кезде селектор тұтқасы R күйіне ауыстырылса, тұраққа қою көмекші жүйесінің индикациясы автоматты түрде қосылады.

Тұраққа қою көмекшісі түймесінің көмегімен



Тұраққа қою көмекші жүйесінің индикациясын қосу үшін орталық консольдегі тұраққа қою көмекшісінің түймесін басыңыз.

iDrive арқылы

Тұраққа қою жүйелерінің индикаторын қосу үшін келесі мәзірге өтіңіз: «Приложения» (Қолданбалар) мәзірі/«Автомобиль» (Автокөлік)/«Парковка» (Тұраққа қою).

Аспаптар тақтасындағы көрсеткіш

Аспаптар тақтасы кейбір тұраққа қою көмекші жүйелерінің индикаторларын көрсетеді, мысалы, тұраққа қою кезінде қашықтықты басқару жүйесінің (PDC) немесе тұраққа қою кезінде маневр жасау көмекшісінің.

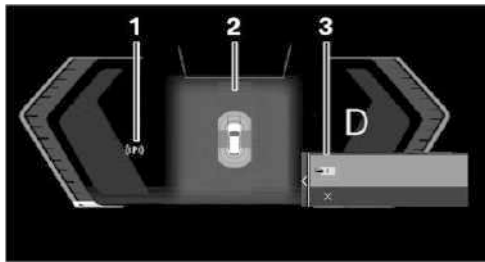

- 1 Тұрақ жүйелерінің мәртебесі
- 2 Assisted View
- 3 Таңдау мәзірі

Басқару дисплейіндегі индикация

Жалпы ережелер

Басқару дисплейіндегі тұраққа қою жүйелерінің индикациясы конфигурацияға және белсендірілген тұрақ жүйесіне байланысты өзгереді.

Көмек жүйелерінің түрі

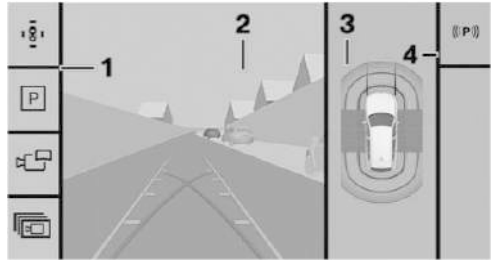

- 1 Басқару тақтасы, сол жақта
- 2 Камерадан алынған сурет
- 3 Автокөлік, үстінен қарағандағы көрініс
- 4 Басқару тақтасы, оң жақта

Тұрақ суреті

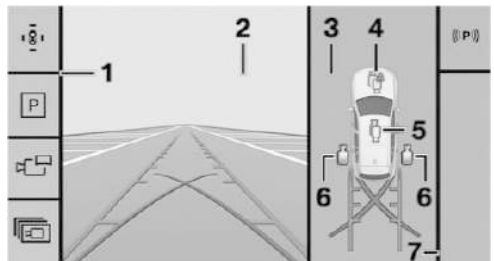

- 1 Басқару тақтасы, сол жақта
- 2 Камерадан алынған сурет
- 3 Таңдау терезесі
- 4 Камераның автоматты перспективасы
- 5 Камераның жартылай автоматты перспективасы
- 6 Шанақтың бүйір жақтарының көрінісі
- 7 Басқару тақтасы, оң жақта

Камерадан алынған кескін









Жинақтамаға байланысты бір немесе бірнеше камера таңдау бойынша әртүрлі перспективалардан аймақты танып анықтайды.

Көрініске байланысты автокөліктің айналасындағы кеңістік немесе оның бір бөлігі көрсетіледі.

Экспорттық нұсқаға байланысты камераның автоматты немесе жартылай автоматты перспективасы көрсетіледі.

Басқару тақтасы, сол жақта

Жинақтамаға байланысты сол жақ басқару панелінде әртүрлі көріністер мен баптауларды таңдауға болады.

- ▶  «Изображен. парковки» (Тұрақ кескіні)
Жинақтамаға байланысты камераның кескіндері немесе тұраққа қою кезінде қашықтықты басқару жүйесінің көрінісі көрсетілуі мүмкін.
- ▶  «Вспомогат. обзор» (Көмекші шолу)
Автокөліктің стильді проекциясы жоғарыдан көрінеді.
- ▶  «Панорамное отображение» (Панорамалық көрсету)
Қиылысатын жол қозғалысының көрінісі көрсетіледі.
- ▶  «Больше» (Көбірек)
 - ▶  «3D-изображение» (3D сурет)
Автокөліктің үш өлшемді көрінісі көрсетіледі.
 - ▶  «Отображ. тягово-сцеп. устр.» (Тарту-тірке құрыл. көрсету)
Тарту-тіркеу құрылғысының ұлғайтылған кескіні көрсетіледі.
 - ▶  «Отобр. линий автом. мойки» (Автоматты жуу орнының сызықтарын көрсету)
Автокөліктің жуу орнына кіруін жеңілдету үшін өз қозғалу жолағы көрсетіледі.
- ▶  «Очистка камеры» (Камераны тазалау)
Жүруге дайындық қосұлы тұрған кезде қажет болса, алдыңғы бейнекамера мен артқы көрініс камерасын тазалауды қосуға болады.
- ▶  «Настройки» (Баптаулар)
Тұраққа қою мәзірінде баптауларды орындауға болады.

Басқару тақтасы, оң жақта

Оң жақ басқару тақтасында тұраққа қою көмекшісінің функциялары көрсетілген:



- ▶ Тұрақ жүйелерінің күйі.
- ▶ Тұраққа қою кезінде маневр жасау шеберін тұраққа қоюдың қолжетімді әдістері.
- ▶ Артқа жүру көмекшісінің функциялары.
- ▶ Маневр көмекшісінің функциялары.
- ▶ Тіркеме сүйреп жүру көмекшісінің функциялары.
- ▶ Ақаулар туралы қосымша ақпарат.

Тұрақ жүйелерінің мәртебесі



Тұрақ жүйелерінің мәртебесі басқару дисплейінің оң жақ басқару панелінде, аспаптар тақтасының күй аймағында және жинақтамаға байланысты проекциялық дисплейде көрсетіледі. Басқару дисплейінде таңбаға қосымша мәтіндік хабарлар көрсетіледі.

Келесі тұрақ жүйелері көрсетіледі:

- ▶ Тұраққа қою кезінде маневр жасау көмекшісі.
- ▶ Маневр жасау көмекшісі.
- ▶ Артқа жүру көмекшісі.
- ▶ Тіркеме сүйреп жүру көмекшісі.

Таңба	Мәні
	Тұрақ жүйелерінің ұсыныстарын іздеу орындалмайды. Басқа тұрақ жүйелері қолжетімді емес.
	Тұраққа көмек көрсету жүйелері ақаулы.
	Тұрақ жүйелерінің ұсыныстарын іздеу белсенді.

Таңба Мәні

	<p>Ақ: қолжетімді маневр таңдалады, бірақ орындалмайды. Функционалдық талаптар орындалмады немесе функцияларды қолдану аяқталды. Жасыл: тұрақ жүйесі белсенді. Функциялар қосылған жүйеге сәйкес қолданылады.</p>
	<p>Маневр көмекшісі сақталған маневрді тіркейді.</p>

Қосымша индикация

Жалпы ережелер

Тұраққа қою көмекші жүйелері индикациялау камерасынан алынған кескінде қосымша индикаторлар, мысалы, тұраққа қою көмекші сызықтары көрсетілуі мүмкін. Бұл тұраққа қою және маневр жасау процесін жеңілдетеді.

Бір уақытта бірнеше қосымша индикаторларды қосуға болады.

Қосымша индикаторларды қосу/өшіру

1. Камерадан алынған кескіндегі қосымша индикаторларды қосу немесе өшіру үшін келесі мәзірге өтіңіз: «Приложения» [Қолданбалар] мәзірі/«Автомобиль» [Автокөлік]/«Настройки вождения» [Жүргізу баптаулары]/«Система пом. водителю» [Жүргізушінің көмекші жүйесі]/«Парковка» [Тұраққа қою].
2. Қажетті баптауды таңдаңыз.

Көмекші тұрақ сызықтары

Дөңгелектердің түзу сызықпен жүру траекториясы



Қозғалыс жолағының сызықтары — бұл жүргізушіге тегіс жол бетінде тұраққа қоюға немесе маневр жасауға жеткілікті жердің бар-жоғын бағалауға көмектесетін тұраққа қою көмекші сызықтары.

Қосылып тұрған беріліске байланысты қозғалыс жолағының сызықтары басқару дисплейінде камерадан алынған кескіннің бетінде автокөліктің алдында немесе артында көрсетіледі.

Жолақ сызықтары руль дөңгелегі қозғалған кезде рульдің айналу бұрышына байланысты үздіксіз реттеледі.

Бұрылу кезіндегі дөңгелек траекториялары

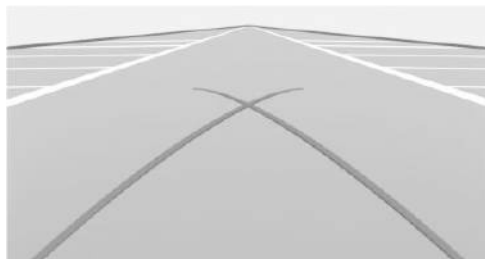

Бұрылу траекториялары — бұл басқару дисплейінде камерадан алынған кескіннің бетінде тегіс жол жабынының бетіндегі ең ықтимал кіші бұрылу жолын көрсететін тұраққа қою көмекші сызықтары.

Рульді белгілі бір бұрғанда дөңгелектердің бұрылу траекториясы ғана көрсетіледі.

Айналу кезінде дөңгелектердің қозғалыс траекториялары бейнекамерадан кескінге тек дөңгелектердің түзу сызықтағы қозғалыс траекторияларымен бірге шығарылуы мүмкін.

Көмекші тұрақ сызықтарының қолданылуы

1. Автокөлікті қызыл түсті бұрылу траекториясы шектеулі тұрақ орнына апаратындай етіп қойыңыз.
2. Руль дөңгелегін жасыл жолақ сызығы сәйкес бұрылу траекториясымен қабаттасатындай етіп бұраңыз.

Кедергіні бөлектеу

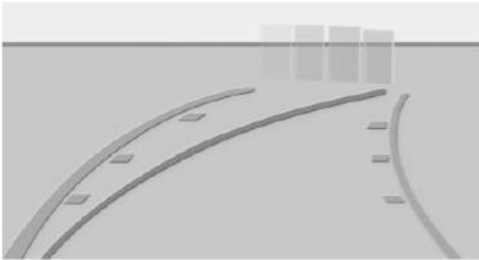

Тұраққа қою барысындағы кедергілер датчиктер арқылы тіркеледі.

Қашықтықты бақылау жүйесінің (PDC) тұраққа қою кезіндегі анықтаған кедергілері басқару дисплейіндегі камера кескінінде таңбалардың көмегімен көрсетіледі.

Жасыл, сары және қызыл түстердегі кедергілерді белгілеудің түрлі-түсті градациясы қашықтықты білдіреді.

Функциялық шектеулер

Келесі жағдайларда тұраққа қою жүйелері тек шектеулермен пайдаланыла алады:

- ▷ Есік ашық болса.
- ▷ Жұқсалғыш ашық.
- ▷ Сыртқы артқы көрініс айналары жиылған кезде.

Камера кескінінде таңбасы бар сұр түсті көлеңкеленген аймақтар қазіргі уақытта көрсетілмеген аймақтарды білдіреді, мысалы, ашық есік.

Жүйе жұмысының физикалық шектері

Қауіпсіздік техникасы бойынша нұсқау

АБАЙЛАҢЫЗ

Жүйелік шектеулерге байланысты жүйе әрекет етпеуі, тым кеш, дұрыс емес немесе негізсіз әрекет етуі мүмкін. Апатқа ұшырау, жарақат алу және материалдық зиян келтіру қаупі бар. Жүйе жұмысының физикалық шектері бойынша нұсқауларды сақтаңыз және қажет болса, белсенді түрде араласыңыз.

Датчиктердің жүйелік шектеулері

Тұраққа қою көмекші жүйелері датчиктердің кейбір жүйелік шектеулеріне байланысты шектеулермен жұмыс істеуі мүмкін.

Қосымша ақпарат:

Автокөлік датчиктері, [40](#)-бетті қараңыз.

Шолу аймағы

Көру бұрышына байланысты камера автокөліктің астындағы бетті бекітпеуі мүмкін.

Нысанды тану

Датчиктер тым төмен немесе жоғары орналасқан шығыңқы нысандарды, мысалы, қабырғалардың шығыңқы жерлерін анықтамауы мүмкін.

Басқару дисплейінде көрсетілген нысандар көрінгеннен жақынырақ. Басқару дисплейі арқылы нысанға дейінгі қашықтықты есептемеңіз.

Шығып тұрған жүк, артқы бөліктің көтергіш кронштейні немесе тіркеме камераның анықтау аймағын шектеуі мүмкін.

Жұмыс ақауы

Камераның істен шығуы басқару дисплейінде көрсетіледі.

Ақаулы камераның анықтау аймағы басқару дисплейінде үзік сызықпен көрсетіледі.

Артқы көрініс камерасы

Жұмыс істеу принципі

Артқы көрініс камерасы артпен тұраққа қоюға және маневр жасауға көмектеседі. Басқару дисплейіндегі камерадан алынған кескінде автокөліктің артындағы аймақ көрсетіледі. Артқы көрініс камерасы артқы жүріспен жүрген кезде қосылады және iDrive арқылы немесе тұраққа қою көмекшісі түймесінің көмегімен басқарыла алады.

Камерадан алынған кескінде көмекші тұрақ сызықтары және кедергілер таңбасы сияқты қосымша индикаторлар көрсетілуі мүмкін.

Жалпы ережелер

«Тұрақ жүйелері» тарауының нұсқауларын орындаңыз.

Жұмыс істеу үшін қажетті шарттар

Артқы көрініс камерасына келесідей шарттар әсер етеді:

- ▷ Жүксалғыш толығымен жабық.
- ▷ Камералардың айналасы таза және ештеңемен жабылмаған.

Артқы көрініс камерасын қосу/өшіру

Камера кескінін автоматты түрде қосу

Егер жүруге дайын режимі қосылған кезде селектор тұтқасы R күйіне орнатылса, артқы көрініс камерасы автоматты түрде қосылады.

Камера кескінінің автоматты түрде өшірілуі

Алдыға жүру жүрісімен қозғалған кезде белгілі арақашықтықтан немесе жылдамдықтан асқан сәтте артқы көрініс камерасы автоматты түрде өшеді.

Камераның кескінін қолмен қосу және өшіру



1.  Артқы көрініс камерасын қолмен қосу үшін орталық консольде тұраққа қою көмекшісінің түймесін басыңыз.

Басқару дисплейінде тұраққа қою жүйесінің индикаторы көрсетіледі.

2. Селектор тұтқасын R күйіне орнатыңыз.

Артқы көрініс камерасының кескіні қосылады.

 Жинақтамаға байланысты: камераның автоматты перспективасының таңбасы таңдау терезесінде автоматты түрде таңдалған.

Артқы көрініс камерасының терезесін жабу үшін таңдау терезесінен камераның басқа көрінісін таңдаңыз немесе түймені қайта басыңыз немесе тұраққа қою көмекшісінің түймесін қайта басыңыз.

Артқы көрініс камерасы өшірілген

Егер артқы көрініс камерасы сөндірілсе, мысалы, жүксалғыш ашық болса, онда камераның суреті сұр түске боялған.

Камераның жартылай автоматты перспективасы

Жұмыс істеу принципі



Тұрақ бағытына және қосылып тұрған беріліске байланысты камераның жартылай автоматты перспективасы автокөліктің алдындағы немесе артындағы аймақтарымен камераның бекітілген перспективасын көрсетеді.

Камера перспективасын басқару дисплейінен қосуға және өшіруге болады.

Жалпы ережелер

«Тұрақ жүйелері» тарауының нұсқауларын орындаңыз.

Камераның жартылай автоматты перспективасын қосу және өшіру

-  Камераның жартылай автоматты перспективасын қосу үшін орталық консольден тұраққа қою көмекшісінің түймесін басыңыз.
Басқару дисплейінде тұраққа қою жүйесінің индикаторы көрсетіледі.
-  Таңдау терезесінен камераның жартылай автоматты перспективасының таңбасын таңдаңыз.

Камерадан алынған бекітілген көріністі жабу үшін таңдау терезесінен камераның басқа көрінісін таңдаңыз.

Камераның автоматты перспективасы

Жұмыс істеу принципі

Камераның автоматты перспективасы тиісті қозғалыс бағытындағы басқаруға байланысты көріністі көрсетеді. Бұл перспектива тиісті жол жағдайына бейімделеді.

Егер кедергілер танылса, бұл көрініс бампердің алдындағы және артындағы аймақтың қозғалмайтын кескініне ауысады немесе қажет болған жағдайда тұраққа қою кезінде бүйірлік қашықтықты бақылау жүйесіне (PDC) ауысады.

Бүйірлік қашықтықты бақылау жүйесі тұраққа қою кезінде камераның автоматты перспективасы қосылып тұрғанда автоматты түрде көрсетіледі. Функция автокөліктің жанында орналасқан кедергілерді көрсетеді.

Камера перспективасын басқару дисплейінен қосуға және өшіруге болады.

Жалпы ережелер

«Тұрақ жүйелері» тарауының нұсқауларын орындаңыз.

Камераның автоматты перспективасын қосу және өшіру

Камера кескінінің автоматты түрде қосылуы және өшірілуі

Тұраққа қою көмекші жүйесінің индикациясын қосқан кезде әдепкі қалып бойынша камераның автоматты перспективасы таңдалады.

 Камераның автоматты перспективасының таңбасы таңдау терезесінде автоматты түрде таңдалған.

Камерадан алынған рульмен басқаруға байланысты көріністі жабу үшін таңдау терезесінен камераның басқа көрінісін таңдаңыз.

Артқы жүріс берілісі қосылған кезде, қажет болған жағдайда, камераның автоматты перспективасы өшіріледі, ал жүйе артқы камерадан жартылай автоматты перспективаны қосады. Қажет болса, артқа жүру берілісі қосылған кезде камераның автоматты перспективасын таңдауға болады. Ағымдағы тұраққа қою процесі үшін бұл жағдайда камераның автоматты перспективасы сақталады.

Камераның кескінін қолмен қосу және өшіру



1.  Камераның автоматты перспективасын қолмен қосу үшін орталық консольде тұраққа қою көмекшісінің түймесін басыңыз.

Басқару дисплейінде тұраққа қою жүйесінің индикаторы көрсетіледі.

2.  Камераның автоматты перспективасының таңбасы таңдау терезесінде автоматты түрде таңдалған.

Камерадан алынған рульмен басқаруға байланысты көріністі жабу үшін таңдау терезесінен камераның басқа көрінісін таңдаңыз немесе тұраққа қою көмекшісінің түймесін қайта басыңыз.

Тұраққа қою кезіндегі апаттық бүйірлік жақындау датчиктерінің индикациясы



Корпустың бүйір жақтарын қорғау үшін автокөліктің бүйірінде арнайы кедергілер көрсетіледі.

Кедергілердің түрлі-түсті таңбаламасы анықталған кедергілер туралы ескертеді.

Егер кедергілердің таңбаламасы көрсетілмесе, онда кедергілер анықталмаған.

Тұраққа қою кезіндегі апаттық бүйірлік жақындау датчиктерінің шектері

Тұраққа қою кезіндегі қапталдағы қашықтықты бақылау жүйесі датчиктер өтіп бара жатқанда таныған қозғалмайтын кедергілерді ғана көрсетеді.

Жүйе кедергінің қозғалатынын білмейді. Сондықтан белгілі бір уақыттан кейін тоқтаған кезде дисплейде белгілеу енді көрсетілмейді. Көліктің жанындағы аймақ қайтадан танылуы керек.

Шанақтың бүйір жақтарының көрінісі

Жұмыс істеу принципі

Шанақтың бүйір жақтарының көрінісі автокөліктің айналасындағы бүйірлік кеңістікті көрсетеді және жүргізушіге автокөлікті жиектасқа немесе басқа да бүйірдегі

кедергілерге қатысты орналастыруға көмектеседі.

Камера артқы жақтан алдыға қарай түсіреді және қауіп туындаған жағдайда автоматты түрде ықтимал кедергілерді фокусқа алады. Бүйірдегі көріністі басқару дисплейінен қосуға және өшіруге болады.

Жалпы ережелер

«Тұрақ жүйелері» тарауының нұсқауларын орындаңыз.

Бүйірлік көріністі қосу және өшіру

Бүйірлік көрініс үшін таңдау терезесінен көлік құралының оң немесе сол бүйір жағын таңдауға болады.

1.  Бүйірлік көріністі қосу үшін орталық консольде тұраққа қою көмекшісінің түймесін басыңыз.

Басқару дисплейінде тұраққа қою жүйесінің индикаторы көрсетіледі.

2.  Таңдау терезесінен көлік құралының қажетті бүйір жағының таңбасын таңдаңыз.

Бүйірден қарағандағы көріністі жабу үшін таңдау терезесінен камераның басқа көрінісін таңдаңыз.

3D шолу

Жұмыс істеу принципі

3D шолуда таңдау терезесінде автокөліктің үстінен қарағандағы көрінісінің айналасындағы дөңгелек траектория көрсетіледі.

Орнатылған перспективаларды таңдау терезесінде шеңберден тікелей немесе камера кескінінің ортасындағы автокөліктің үстімен саусағыңызбен жүргізу арқылы таңдауға болады.

Ағымдағы перспектива шеңбер ішіндегі камера белгішесімен белгіленеді.

3D-шолуды басқару дисплейінен қосуға және өшіруге болады.

Жалпы ережелер

«Тұрақ жүйелері» тарауының нұсқауларын орындаңыз.

3D шолуды қосу және өшіру

1.  3D-шолуды қосу үшін орталық консольден тұраққа қою көмекшісінің түймесін басыңыз.
Басқару дисплейінде тұраққа қою жүйесінің индикаторы көрсетіледі.
2. Келесі мәзірге өтіңіз: «Больше» (Көбірек)/«3D-изображение» (3D сурет)

3D шолудан шығу үшін сол жақ басқару панелінде камераның басқа көрінісін таңдаңыз.

Тарту-тіркеу құрылғысының түрі

Жұмыс істеу принципі

Тіркеменің автокөлікке қосылуын жеңілдету үшін тарту-тіркеу құрылғысының орналасқан жерінің суретін үлкейтуге болады.

Тарту-тіркеу құрылғысының көрінісін басқару дисплейінде қосуға және өшіруге болады.

Жалпы ережелер

Кескінді үлкейту кезінде көптеген кедергілер суретте көрінбейтінін ескеріңіз.

«Тұрақ жүйелері» тарауының нұсқауларын орындаңыз.

Тарту-тіркеу құрылғысының түрін қосу/өшіру



1. Тарту-тіркеу құрылғысының көрінісін қосу үшін орталық консольде тұраққа қою көмекшісінің түймесін басыңыз.

Басқару дисплейінде тұраққа қою жүйесінің индикаторы көрсетіледі.

2. Келесі мәзірге өтіңіз: «Больше» (Көбірек)/ «Отображ. тягово-сцеп. устр.» (Тарту-тірк. құрыл. көрсету)

Тарту-тіркеу құрылғысының көрінісінен шығу үшін сол жақ басқару панелінен камераның басқа көрінісін таңдаңыз.

Индикация

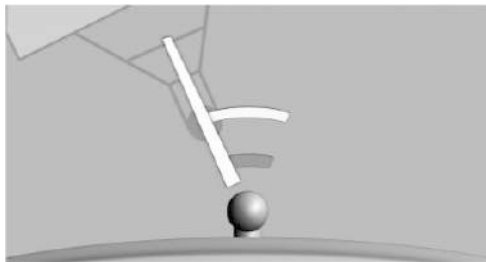

Камерадан алынған кескінде екі статикалық дөңгелек сегмент көрсетіледі. Бұл статикалық дөңгелек сегменттер тіркемеден тарту-тіркеу құрылғысына дейінгі қашықтықты бағалауға көмектеседі.

Руль дөңгелегінің бұрылу бұрышына тәуелді түйісу сызығы тіркемені тарту-тіркеу құрылғысымен үйлестіруге көмектеседі.

Жуу қондырғысына шолу

Жұмыс істеу принципі

Автоматты жуу қондырғысын көрсету жуғышқа кірген кезде көмектеседі.

Функцияны басқару дисплейінен қосуға және өшіруге болады.

Жалпы ережелер

«Тұрақ жүйелері» тарауының нұсқауларын орындаңыз.

Жуу қондырғысының көрінісін қосу/өшіру



1. Автожуу көрінісін қосу үшін орталық консольде тұраққа қою көмекшісінің түймесін басыңыз.

Басқару дисплейінде тұраққа қою жүйесінің индикаторы көрсетіледі.

2. Келесі мәзірге өтіңіз: «Больше» (Көбірек)/ «Отобр. линий автом. мойки» (Автоматты жуу орнының сызықтарын көрсету)

Автокөлік жуу орнының көрінісінен шығу үшін сол жақ басқару панелінен камераның басқа көрінісін таңдаңыз.

Индикация

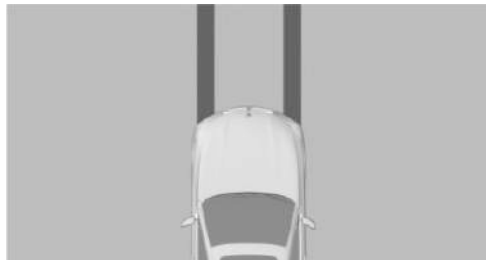

Автокөліктің жуғышқа кіруін жеңілдету үшін оның қозғалыс жолағы көрсетіледі.

Индикаторды автокөлікті автоматты жуу қондырғысының бағыттауыштарына дұрыс орналастыру үшін қолдануға болады.

Автоматты жуу қондырғысында автокөлік еркін жылжи алуы тиіс.

Қосымша ақпарат:

Автокөлікті шайқау немесе итеру, 144-бетті қараңыз.

Панорамалық көрініс

Жұмыс істеу принципі

Көрінбейтін жолға және қиылыстарға шығу кезінде панорамалық шолу көлденең бағытта қозғалатын көлікті алдын-ала көруге мүмкіндік береді.

Бүйірлік кедергілермен жабылған қозғалыс қатысушылары жүргізушінің орнынан тым кеш танылады. Шолуды жақсарту үшін артқы көрініс камерасы және жинақтамаға байланысты алдыңғы бейнекамера автокөліктің айналасындағы бүйірлік аймақты таниды.

Жинақтамаға байланысты функцияны артқы немесе алдыңғы жүріспен жүргенде қолдануға болады.

Камераның панорамалық көрінісін басқару дисплейінен қосуға және өшіруге болады.

Жинақтамаға байланысты функция белсендіру нүктелерін сақтау жолымен автоматты түрде белсендіріле алады.

Жалпы ережелер

Кейбір аймақтардағы камералардан алынған кескін әртүрлі дәрежеде бұрмаланған, сондықтан оны қашықтықты бағалау үшін пайдалануға болмайды.

«Тұрақ жүйелері» тарауының нұсқауларын орындаңыз.

Датчиктер

Панорамалық көрініс келесі датчиктер арқылы бақыланады.

- ▷ Артқы көрініс камерасы.
- ▷ Жинақтамаға байланысты: алдыңғы бейнекамера.

Панорамалық көріністі қосу/өшіру



1. Панорамалық көріністі қосу үшін орталық консольде тұраққа қою көмекшісінің түймесін басыңыз. Басқару дисплейінде тұраққа қою жүйесінің индикаторы көрсетіледі.
2. Келесі мәзірді таңдаңыз: «Панорамное отображение» (Панорамалық көрініс).

Панорамалық көріністі жабу үшін сол жақ басқару панелінде камераның басқа көрінісін таңдаңыз.

Индикация

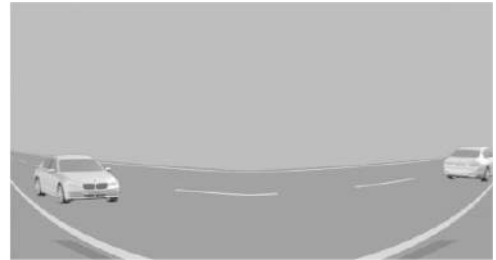

Экрандағы суреттегі сары сызықтар олардың автокөлігінің бамперін білдіреді.

Артқа жүру берілісі қосылған кезде артқы көрініс камерасының көрінісі көрсетіледі. Жинақтамаға байланысты алдыға жүру берілісін қосқан кезде алдыңғы бейнекамерадан алынған көрініс көрсетіледі.

Панорамалық көріністі автоматты түрде белсендіру

Жұмыс істеу принципі

Панорамалық көрініс автоматты түрде қосылуы тиіс орындарды белсендіру нүктелері ретінде сақтауға болады.

Онға дейін белсендіру нүктесін сақтауға және жоюға болады.

Белсендіру нүктелері алдыңғы жүріспен жүруге және экспорттық нұсқаға байланысты артқы жүріспен жүруге қолданыла алады.

Жалпы ережелер

«Панорамалық көрініс» тарауының нұсқауларын орындаңыз.

Жұмыс істеу үшін қажетті шарттар

Панорамалық көріністі автоматты түрде белсендіру үшін келесідей шарттар орындалуы тиіс:

- ▷ GPS сигналы қабылдануы тиіс.
- ▷ Экспорттық нұсқаға байланысты BMW ID немесе жүргізуші профилі белсендірілген болуы тиіс.
- ▷ Артқы көрініс камерасы және алдыңғы бейнекамера. орнатылған болуы тиіс.
- ▷ Қозғалыс бағыты, селектор иінітірегінің күйі және автокөліктің бұрылу бұрышы сақталған белсендіру нүктесімен сәйкес келуі тиіс.

Белсендіру нүктелерін сақтау

Қажетті белсендіру нүктелерін сақтауға болады.

1. Автокөлікті панорамалық көрініс автоматты түрде қосылатын орынға жылжытыңыз да, тоқтаңыз.

2.  Орталық консольдегі тұраққа қою көмекшісінің түймесін басыңыз.

Басқару дисплейінде тұраққа қою жүйесінің индикаторы көрсетіледі.

3. Келесі мәзірге өтіңіз: «Панорамное отображение» (Панорамалық көрініс)/ «Точка активации» (Белсендіру нүктесі)/ «Сохранить точку активации» (Белсендіру нүктесін сақтау).

Осы кезде, мысалы, келесі ақпараты бар белсендіру нүктелері сақталады:

- ▷ Елді мекен.
- ▷ Елді мекен және көше.
- ▷ Стандартты атымен.

Белсендіру нүктелерін қолдану

Белсендіру нүктелерінің қолданылуын қосу немесе өшіру үшін келесі мәзірге өтіңіз: «Приложения» (Қолданбалар) мәзірі/ «Автомобиль» (Автокөлік)/«Настройки вождения» (Жүргізу баптаулары)/«Система пом. водителю» (Жүргізушінің көмекші жүйесі)/ «Парковка» (Тұраққа қою)/«На основе GPS» (GPS негізінде).

Белсендіру нүктелерін жою

Жеке немесе барлық белсендіру нүктелерін жоюға болады.



1.  Орталық консольдегі тұраққа қою көмекшісінің түймесін басыңыз.

Басқару дисплейінде тұраққа қою жүйесінің индикаторы көрсетіледі.

2. Келесі мәзірге өтіңіз: «Панорамное отображение» (Панорамалық көрініс)/ «Упорядочить точки» (Нүктелерді реттеу)

Барлық сақталған белсендіру нүктелерінің тізімі көрсетіледі.

- ▷ Белсендіру нүктесін жою үшін оны саусағыңызбен шетке ысырыңыз.
- ▷ Барлық белсендіру нүктелерін жою үшін келесі функцияны таңдаңыз: «Удалить все точки» (Барлық нүктелерді жою).

Есіктің ашылу бұрышы

Жұмыс істеу принципі

Жинақтамаға байланысты тұрақта тұрған кездегі есіктің ашылу бұрышы автоматты түрде көрсетіледі.

Индикатор тұрақта тұрған кезде есікті қаншалықты кең ашуға болатынын бағалауға көмектеседі.

Белсенді кедергі белгісі бар тұрақ кескіні есіктердің ашылу бұрышын шектейтін қозғалмайтын кедергілерді көрсетеді.

Жалпы ережелер

«Тұрақ жүйелері» тарауының нұсқауларын орындаңыз.

Индикация

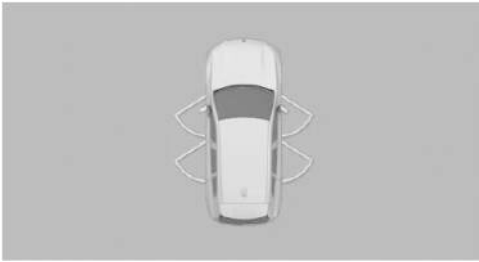

Селектор тұтқасы Р күйінде орналасқан кезде есіктердің максималды ашылу бұрышы көрсетіледі.

Жүйе жұмысының физикалық шектері

Есіктің ашылу бұрышының индикаторы жақындап келе жатқан жол қозғалыс қатысушылары туралы ескертпейді.

Техникалық себептерге байланысты көліктің айналасындағы кеңістік бұрмаланған түрде көрсетіледі.

Басқару дисплейіндегі есіктің ашылу бұрышына сәйкес келмесе де, басқа нысандардың жанында абайлап тұрыңыз.

Перспективалық көрініске байланысты биікте орналасқан немесе шығыңқы объектілер басқару дисплейінде көрсетілгеннен жақынырақ орналасқан болуы мүмкін.

Қашықтан 3D шолу

Жұмыс істеу принципі

My BMW қолданбасы және камераның тұрақ суреттері, мысалы, камераның автоматты перспективасы, мобильді соңғы құрылғыда автокөліктің айналасындағы кеңістікті көрсетуге мүмкіндік береді.

Қашықтан 3D-шолу жағдайдың мезеттік суретін көрсетеді.

Жалпы ережелер

Деректерді қорғауға байланысты қашықтан 3D-шолу екі сағатта үш рет қана орындала алады.

«Тұрақ жүйелері» тарауының нұсқауларын орындаңыз.

Датчиктер

Қашықтан 3D-шолу келесі датчиктер арқылы бақыланады.

- ▷ Алдыңғы бейнекамера.
- ▷ Сыртқы айналардағы бейнекамералар.
- ▷ Артқы көрініс камерасы.

Жұмыс істеу үшін қажетті шарттар

Қашықтан 3D-шолу үшін келесідей шарттар орындалуы тиіс:

- ▷ Деректерді беру қосулы болуы керек.
- ▷ Мобильді соңғы құрылғыда My BMW қолданбасы орнатылған болуы керек.
- ▷ BMW ConnectedDrive қолжетімділігі бар елдер: қолданыстағы BMW ConnectedDrive аккаунтымен BMW ID белсендірілген болуы тиіс.

Қосымша ақпарат:

- ▷ Деректерді қорғау, [72](#)-бетті қараңыз.
- ▷ BMW ID, [73](#)-бетті қараңыз.

Қашықтан 3D шолуды қосу/өшіру

Қашықтан 3D-шолуды жалғыз немесе басқа функциялармен бірге қосуға немесе өшіруге болады.

1. Келесі мәзірге өтіңіз: «Приложения» (Қолданбалар) мәзірі/«Все» (Бәрі)/ «Защита данных» (Деректерді қорғау).
2. Қажетті баптауды таңдаңыз.
Белсендіргеннен кейін қашықтан 3D шолуды Мү BMW қолданбасынан шақыруға болады.

Жүйе жұмысының физикалық шектері

Қашықтан 3D-шолу шектеулі немесе қолжетімсіз болуы мүмкін, мысалы, келесі жағдайларда:

- ▷ Ашық есікпен немесе жұқсалғышпен. Көріністегі қараңғы беттер жүйе көре алмайтын аймақтарды білдіреді.
- ▷ Қолмен жиналған сыртқы айналармен.
- ▷ Басқа функцияларды автокөлік камералары орындаған кезде.
- ▷ Автокөлік жаяу жүргіншінің жылдамдығынан жоғары жылдамдықпен қозғалады.
- ▷ Интернетке қосылу әлсіз болған кезде немесе ол болмаған кезде.

Тұраққа қою кезіндегі қашықтықты бақылау жүйесі

Жұмыс істеу принципі

Тұраққа қою кезінде қашықтықты бақылау жүйесі тұраққа қоюға көмектеседі. Дыбыстық немесе визуалды ескерту сигналы автокөліктің алдында немесе артында кедергілер туралы хабарлайды.

Жүйе бүйірлік ультрадыбыстық датчиктер танытын кедергілер туралы хабарлайды.

Кедергілер мен қоршаған орта жағдайларына байланысты тұраққа қою кезіндегі қашықтықты бақылау жүйесінің ауқымы шамамен 2 м-ді құрайды.

Тұраққа қою кезіндегі қашықтықты бақылау жүйесі белгілі жағдайларда автоматты түрде қосылады және өшіріледі. Автоматты түрде қосылуды басқару дисплейінен белсендіруге немесе сөндіруге болады.

Жалпы ережелер

«Тұрақ жүйелері» тарауының нұсқауларын орындаңыз.

Қауіпсіздік техникасы бойынша нұсқаулар

АБАЙЛАҢЫЗ

Жүйе жүргізушіні жол жағдайын дұрыс бағалау үшін жеке жауапкершіліктен босатпайды. Жүйелік шектеулерге байланысты жүйе жүргізушінің қатысуынсыз кейбір жол жағдайларына дұрыс жауап бере алмайды. Апатқа ұшырау, жарақат алу және материалдық зиян келтіру қаупі бар. Көлік жүргізу тәсілін жолдағы жағдайға бейімдеңіз. Жолдағы жағдайды қадағалаңыз, әрдайым рульге және тежеуге дайын болыңыз, тиісті жағдайларда белсенді әрекет етіңіз.

АБАЙЛАҢЫЗ

Қашықтықты басқару жүйесі іске қосылған кезде жоғары жылдамдыққа байланысты физикалық жағдайлардың салдарынан алдын ала сақтандыру кешіктірілуі мүмкін. Жарақат алу және мүлікке зиян келтіру қаупі бар. Нысанға тез жақындаудан аулақ болыңыз.

Тұрақ қашықтығын басқару жүйесі әлі белсенді емес кезде орыннан жылдам қозғалудан аулақ болыңыз.

Датчиктер

Тұраққа қою кезіндегі қашықтықты бақылау жүйесі келесі датчиктер арқылы бақыланады.

- ▷ Алдыңғы және артқы бампердегі ультрарадыбыстық датчиктер.
- ▷ Бүйірлік ультрарадыбыстық датчиктер.

Тұраққа қою кезінде қашықтықты басқару жүйесін қосу/өшіру

Жүйенің автоматты түрде қосылуы

Тұраққа қою кезіндегі қашықтықты бақылау жүйесі келесі жағдайларда автоматты түрде қосылады:

- ▷ Қосу дайын режим өшірулі тұрғанда, егер селектор тұтқасы R күйіне орнатылса.
- ▷ Егер жылдамдық 4 км/сағ шамасынан аз болса, танылған кедергілерге жақындағанда. Іске қосу қашықтығы тиісті жағдайға байланысты.

Кедергілер анықталған жағдайда автоматты түрде қосылуды белсендіру немесе сөндіру үшін келесі мәзірге өтіңіз: «Приложения» (Қолданбалар) мәзірі/«Автомобиль» (Автокөлік)/«Настройки вождения» (Жүргізу баптаулары)/«Система пом. водителю» (Жүргізушінің көмекші жүйесі)/«Парковка» (Тұраққа қою)/«Автоматическая активация PDC» (PDC автоматты түрде іске қосу).

Жүйені автоматты түрде өшіру

Тұраққа қою кезіндегі қашықтықты бақылау жүйесі қажет болған жағдайда жолдың белгілі бір бөлігінен өткеннен немесе жылдамдықтан асып кеткеннен кейін алға жүргенде автоматты түрде өшеді.

Жүйені қолмен қосу/өшіру



Тұраққа қою кезіндегі қашықтықты бақылау жүйесін қолмен қосу үшін орталық консольдегі тұраққа қою көмекшісінің түймесін басыңыз.

Егер жарықдиод жанып тұрса, онда жүйе қосулы.

Егер жарықдиод сөнсе, онда жүйе өшірілген.

Егер артқа жүру берілісі қосылған кезде жүйе қолмен қосылса, артқы көрініс камерасынан сурет пайда болады.

Экспорттық нұсқаға байланысты артқа жүру берілісі қосылған кезде жүйені қолмен өшіру мүмкін болмайды.

Ескертуші дыбыс сигналы

Жалпы ережелер

Тұраққа қою кезіндегі қашықтықты бақылау жүйесінің үзік-үзік ескертуші дыбыс сигналы объектіге жақындап келе жатқаныңызды хабарлайды. Егер, мысалы, автокөліктің сол жағында нысан анықталса, дыбыс артқы сол жақ динамиктен шығады.

Нысанға дейінгі қашықтық неғұрлым жақын болса, үзіліссіз дыбыстық сигналдардың аралығы да соғұрлым қысқа болады.

Дыбыстық ескерту сигналы объектіге шамамен 70 см қашықтықта соқтығысу қаупі болған кезде беріледі.

Егер объект көліктің артында болса, онда дыбыстық ескерту сигналы шамамен 1,50 м қашықтықта беріледі.

Егер танылған нысанға дейінгі қашықтық шамамен 20 см аз болса, үздіксіз дыбыстық сигнал естіледі.

Егер нысандар көліктің алдыңғы және артқы жағында бір уақытта шамамен 20 см қашықтықта болса, алдыңғы және артқы динамиктерде кезек-кезегімен үздіксіз ауыспалы сигнал естіледі.

Селектор тұтқасын Р күйіне орнатқан кезде үзік-үзік және үзіліссіз дыбыстық сигналдар өшіріледі.

Экспорттық нұсқаға байланысты қозғалмайтын автокөліктегі үзік-үзік дыбыстық сигналдар қысқа уақыттан кейін өшеді.

Автокөлік тұрақта тұрғанда нысанға жақындаған кезде дыбыс сигналы қайтадан белсендіріледі.

Дыбыс деңгейін реттеу

1. Ескертуші дыбыс сигналының дыбыс деңгейін баптауы үшін келесі мәзірге өтіңіз: «Приложения» (Қолданбалар) мәзірі/«Автомобиль» (Автокөлік)/«Настройки вождения» (Жүргізу баптаулары)/«Система пом. водителю» (Жүргізушінің көмекші жүйесі)/«Громкость сигнала PDC» (PDC сигналының дыбыс деңгейі).
2. Қажетті мәнді орнатыңыз.

Экспорттық нұсқаға байланысты: ескертуші дыбыс сигналын өшіру

Экспорттық нұсқаға байланысты белсенді тұраққа қою процесі үшін дыбыстық ескерту сигналын уақытша өшіруге болады.

 Басқару дисплейінің үстігі бөлігіндегі күй жолағынан дыбыстық ескерту сигналының таңбасын таңдаңыз.

Тұраққа қою кезіндегі қашықтықты бақылау жүйесін қайта қосқан кезде ескертуші дыбыс сигналы автоматты түрде қайта қосылады.

Визуалды ескерту

Жалпы ережелер

Нысанға жақындау тұраққа қою кезінде қашықтықты бақылау жүйесі іске қосылған бойда басқару дисплейінде және аспаптар тақтасында көрсетіледі.

Алыстағы нысандар сигнал шыққанға дейін көрсетіледі.

Көрініске байланысты кеңістіктің жеткіліктілігін жақсы бағалау үшін жолақ сызықтары, айналу траекториялары және кедергілерді белгілеу көрсетіледі.

Жинақтамаға байланысты датчиктердің анықтау аймағы штрихтелген шеңбер пішінді аймақтар түрінде көрсетіледі. Жасыл, сары және қызыл түстердің белгілері анықтау аймағында кедергілердің пайда болғанын көрсетеді.

Құрылғы көлденең қозғалыс туралы ескертуді аяқтаған кезде индикатор аймағында артқы немесе алдыңғы бүйір жағында келе жатқан автокөліктер туралы ескерту пайда болады.

Корпустың бүйір жақтарын қорғау үшін автокөліктің бүйірінде арнайы кедергілер көрсетіледі.

Индикация

Жинақтамаға байланысты ескертулер автокөліктің алдында, жанында және артында көрсетілуі мүмкін.



Автокөлік артындағы ескертулерді индикациялау мысалы.

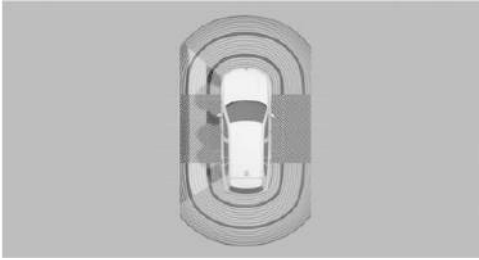

Автокөлік жанындағы ескертулерді индикациялау мысалы.

Сұр түспен штрихталған беттер датчиктердің анықтау аймағын көрсетеді. Анықтау аймағында кедергілер анықталмады.

Штрихталған аймақтағы түрлі-түсті белгілер датчиктердің анықтау аймағында кедергілердің анықталғанын көрсетеді.

Үзік-үзік штрихталған аймақтар: автокөліктің жанындағы аймақ әлі танылмаған.

Жүйе жұмысының физикалық шектері

Жалпы ережелер

Автокөліктің бүйірлерін қорғау функциясы тек өтіп бара жатқанда датчиктер таныған қозғалмайтын кедергілерді көрсетеді.

Тұраққа қою кезіндегі қашықтықты бақылау жүйесі кедергінің қозғалатынын не қозғалмайтынын анықтамайды. Қапталдағы штрихталған сұр түсті аймақтар аялдау кезінде белгілі бір уақыт өткеннен кейін жасырылады. Автокөліктің бүйіріндегі аймақ қайтадан танылуы керек.

Сонымен қатар «Тұрақ жүйелері» бөлімінде көрсетілген жүйенің шектеулерін ескеріңіз.

Тіркеме сүйреп жүру

Егер тіркеме тіркелген немесе тіркеменің электр жабдықтарын қосу розеткасы бос емес болса, тұраққа қою кезінде қашықтықты бақылау жүйесінің артқы функциялары өшіріледі.

Жинақтамаға байланысты датчиктердің анықтау аймағы басқару дисплейінде күңгірттенеді.

Автокөліктің жанында кедергілер көрсетілмейді.

Экспорттық нұсқаға байланысты тұраққа қою кезіндегі қашықтықты бақылау жүйесінің артқы функциялары белсендірілген тіркеме сүйреп жүру режимінде қосылу күйінде қалады.



Басқару дисплейінде тіркеме сүйреп жүру режимінің таңбасы көрсетіледі.

Қосымша ақпарат:

Тіркемемен немесе артқы бекіту кронштейнімен жүру, [388](#)-бетті қараңыз.

Қате ескертулер

Тұраққа қою кезіндегі қашықтықты бақылау жүйесінің жүйелік шектеулеріне жеткен кезде қате ескертулер берілуі мүмкін.

Автоматты жуу желілері сияқты қате ескертулерді азайту үшін, қажет болған жағдайда, кедергілер анықталған кезде тұраққа қою кезінде қашықтықты басқару жүйесін автоматты түрде өшіріңіз.

Жұмыс ақауы



Тұраққа қою кезіндегі қашықтықты бақылау жүйесінің жұмысы бұзылған жағдайда басқару дисплейінде ескерту таңбасы көрсетіледі.

Жинақтамаға байланысты датчиктердің анықтау аймағы басқару дисплейінде көрсетілмейді.

Автокөлік параметрлерін бақылау жүйесінің хабары көрсетіледі.

Тұраққа қою кезіндегі қашықтықты бақылау жүйесі жұмыс істемеуі мүмкін. Жүйені тексеру үшін уәкілетті АТҚКС-ке, басқа білікті АТҚКС-ке немесе мамандандырылған ТҚКС-ке хабарласыңыз.

Тұраққа қою кезінде қашықтықты белсенді басқару жүйесі

Жұмыс істеу принципі

Тұраққа қою кезінде қашықтықты белсенді бақылау жүйесі тұраққа қою кезіндегі қашықтықты бақылау жүйесінің (PDC) соқтығысу қаупі туындаған жағдайда апаттық тежелу әрекетін орындайтын функциясы болып табылады.

Бұл жүйе жаяу жүргіншінің жылдамдығынан төмен жылдамдықта артқа жүргенде немесе артқа сырғу кезінде істейді.

Жүйелік шектеулерге байланысты соқтығысудың алдын алу әрдайым мүмкін емес.

Экспорттық нұсқаға байланысты акселератор педалінің басылуы автоматты тежелудің әрекетін басады. Апаттық тежеу орындалмайды.

Белсенді күйдегі тұраққа қою кезінде қашықтықты бақылау жүйесін басқару дисплейінен уақытша сөндіруге және жүйе баптауларын орындауға болады.

Жалпы ережелер

«Тұрақ жүйелері» тарауының нұсқауларын орындаңыз.

Қауіпсіздік техникасы бойынша нұсқаулар

АБАЙЛАҢЫЗ

Жүйе жүргізушіні жол жағдайын дұрыс бағалау үшін жеке жауапкершіліктен босатпайды. Жүйелік шектеулерге байланысты жүйе жүргізушінің қатысуынсыз кейбір жол жағдайларына дұрыс жауап бере алмайды. Апатқа ұшырау, жарақат алу және материалдық зиян келтіру қаупі бар. Көлік жүргізу тәсілін жолдағы жағдайға бейімдеңіз. Жолдағы жағдайды қадағалаңыз, әрдайым рульге және тежеуге дайын болыңыз, тиісті жағдайларда белсенді әрекет етіңіз.

АБАЙЛАҢЫЗ

Тарту-тіркеу құрылғысын пайдаланған кезде жүргізушіге көмек көрсету жүйесі жабық датчиктерге байланысты дұрыс жауап бермеуі мүмкін. Апатқа ұшырау, жарақат алу және материалдық зиян келтіру қаупі бар. Жүргізушінің көмекші жүйесін тіркемемен пайдалану режимінде немесе тарту-тіркеу құрылғысын қолдану барысында, мысалы, велосипедтерді тасымалдауға арналған артқы кронштейн қолдану кезінде қолданбаңыз.

Датчиктер

Тұраққа қою кезіндегі қашықтықты белсенді бақылау жүйесі келесі датчиктер арқылы бақыланады.

- ▷ Артқы бампердегі ультрадыбыстық датчиктер.
- ▷ Бүйірлік ультрадыбыстық датчиктер.
- ▷ Артқы көрініс камерасы.

Апаттық тежелуден кейін орыннан қозғалу

Апаттық тежеуден кейін толық тоқтағанға дейін кедергілерді одан әрі сканерлеуге болады. Сканерлеу үшін акселератор педалін аздап басып, жіберіп қалыңыз.

Акселератор педалін ұзақ басқан кезде автокөлік орнынан қозғалады. Кез келген уақытта қолмен тежеуге мүмкіндік бар.

Тұраққа қою кезінде белсенді қашықтықты басқару жүйесін уақытша өшіру

Апаттық тежеуден кейін тұраққа қою кезінде қашықтықты белсенді бақылау жүйесін басқару дисплейінде уақытша сөндіруге болады. Сәйкес хабарлама көрсетіледі.

Келесі мәзірге өтіңіз: «Конфигурировать» (Конфигурациялау)/«Временно деактивировать» (Уақытша сөндіру).

Осы қоршаған ортада қозғалысты жалғастырған жағдайда әрмен қарай апаттық тежеу орындалмайды.

Тұраққа қою кезіндегі қашықтықты бақылау жүйесін қайта қосқан кезде функция автоматты түрде белсендіріледі.

Баптаулар

Тұраққа қою кезінде қашықтықты белсенді басқару жүйесі үшін жүйе арқылы қорғалатын автокөлік аймақтарын баптауға болады.

1. Келесі мәзірге өтіңіз: «Приложения» (Қолданбалар) мәзірі/«Автомобиль» (Автокөлік)/«Настройки вождения» (Жүргізу баптаулары)/«Система пом. водителю» (Жүргізушінің көмекші жүйесі)/«Парковка» (Тұраққа қою)/«Функция авар. торм.: активная PDC» (Апаттық тежелу функциясы: белсенді PDC).
2. Қажетті баптауды таңдаңыз.

Индикация



Жүйе араласқан кезде сәйкес хабарламасы бар таңба көрсетіледі.

Жүйе жұмысының физикалық шектері

Жалпы ережелер

«Тұрақ жүйелері» тарауында көрсетілген жүйенің шектеулерін қарастырыңыз.

Функциялық шектеулер

Тұраққа қою кезіндегі қашықтықты бақылау белсенді жүйесі, мысалы, келесі жағдайларда қолданылмайды.

- ▶ Ылдиға қарай түсу кезіндегі көмекші жүйе жылдамдықты реттеп тұрған кезде апаттық тежеу функциясы өшіріледі.
- ▶ Тіркеме сүйреп жүрген кезде.

Қажет болса, жүйені уақытша өшіріңіз.

Қосымша ақпарат:

Ылдиға қарай түсу кезіндегі көмекші жүйе, **251**-бетті қараңыз.

Қозғалыстың басталуын бақылау жүйесі

Жұмыс істеу принципі

Қозғалыстың басталуын бақылау жүйесі орыннан қозғалған кезде қауіп туындаған жағдайда жетек қуатын азайтады.

Автокөлік құралының алдындағы кедергілерді тану кезінде үдеу азаяды. Осыған байланысты кейбір жағдайларда қолмен уақтылы тежеуге болады.

Автокөлік құралының артындағы кедергілерді тану кезінде жүйе тежеуді орындайды.

Жүрістің басталуын бақылау жүйесін басқару дисплейінде белсендіруге немесе сөндіруге болады.

Жылдамдықты үдетудің азайтылуын болдырмауға болады (мысалы, акселератор педалін екі рет басу арқылы).

Жалпы ережелер

«Тұрақ жүйелері» тарауының нұсқауларын орындаңыз.

Қауіпсіздік техникасы бойынша нұсқаулар

АБАЙЛАҢЫЗ

Жүйе жүргізушіні жол жағдайын дұрыс бағалау үшін жеке жауапкершіліктен босатпайды. Жүйелік шектеулерге байланысты жүйе жүргізушінің қатысуынсыз кейбір жол жағдайларына дұрыс жауап бере алмайды. Апатқа ұшырау, жарақат алу және материалдық зиян келтіру қаупі бар. Көлік жүргізу тәсілін жолдағы жағдайға бейімдеңіз. Жолдағы жағдайды қадағалаңыз, әрдайым рульге және тежеуге дайын болыңыз, тиісті жағдайларда белсенді әрекет етіңіз.

АБАЙЛАҢЫЗ

Тарту-тіркеу құрылғысын пайдаланған кезде жүргізушіге көмек көрсету жүйесі жабық датчиктерге байланысты дұрыс жауап бермеуі мүмкін. Апатқа ұшырау, жарақат алу және материалдық зиян келтіру қаупі бар. Жүргізушінің көмекші жүйесін тіркемемен пайдалану режимінде немесе тарту-тіркеу құрылғысын қолдану барысында, мысалы, велосипедтерді тасымалдауға арналған артқы кронштейн қолдану кезінде қолданбаңыз.

Датчиктер

Жүрістің басталуын бақылау жүйесі келесі датчиктер арқылы бақыланады.

- ▷ Алдыңғы және артқы бампердегі ультрадыбыстық датчиктер.
- ▷ Бүйірлік ультрадыбыстық датчиктер.

Жұмыс істеу үшін қажетті шарттар

Жүрістің басталуын бақылау жүйесі үшін функцияның жұмыс істеуіне қажетті келесідей шарттар бар:

- ▷ Қозғалыссыз тұрған автокөлікте селектор тұтқасы D немесе R күйіне орнатылады.
- ▷ Жақын жердегі кедергілер автокөліктің алдында және артында анықталады.
- ▷ Акселератор педалі өте қатты басылады, соңғы нүктеге дейін.
- ▷ Акселератор педалі беріліс пен кедергіні тану функциясын қосқаннан кейін бірден басылады.

Жүрістің басталуын бақылау жүйесін белсендіру/сөндіру

Жүрістің басталуын бақылау жүйесін белсендіру немесе сөндіру үшін келесі мәзірге өтіңіз: «Приложения» (Қолданбалар) мәзірі/ «Автомобиль» (Автокөлік)/«Настройки вождения» (Жүргізу баптаулары)/«Система пом. водителю» (Жүргізушінің көмекші жүйесі)/ «Парковка» (Тұраққа қою)/«Контроль начала движения» (Жүрістің басталуын бақылау).

Белгілі бір мән-жайларда автокөлік параметрлерін басқару жүйесінің хабарламасы көрсетіледі.

Экспорттық нұсқаға байланысты жүйе келесі сапарда автоматты түрде қайта белсендіріледі.

Жетек қуатының төмендеуін тоқтату

Жетек қуатының төмендеуі келесі жағдайларда тоқтатылады:

- ▷ Акселератор педалі жіберіледі.
- ▷ Акселератор педалін екі рет басқаннан кейін.
- ▷ Жолдың белгілі бір бөлігін жүріп өтті.

Егер белгілі бір аймақты жүріп өту жолымен жетек қуатының төмендетілуін тоқтатсаңыз, жетек қуаты біртіндеп босатылады.

Индикация



Жүйе араласқан кезде сәйкес хабарламасы бар таңба көрсетіледі.

Жүйе жұмысының физикалық шектері

Жалпы ережелер

«Тұрақ жүйелері» тарауында көрсетілген жүйенің шектеулерін қарастырыңыз.

Функционалдықты шектеу

Егер тіркеменің электр жабдығын жалғау розеткасы бос емес болса немесе тіркеме сүйреп жүру режимі іске қосылған болса, мысалы, велосипедтерді тасымалдауға арналған тіркемемен немесе артқы кронштейнмен қозғалу кезінде қозғалыстың басталуын бақылау жүйесі сөнеді.

Тұрақ маневрінің көмекшісі

Жұмыс істеу принципі

Тұраққа қою кезінде маневр жасау көмекшісі жол төсеміне параллель және перпендикуляр тұраққа қою кезінде көмектеседі.

Сонымен бірге жүйе бойлық және перпендикуляр тұрақтан шығуды жеңілдетеді.

Ультрадыбыстық датчиктер алдыңғы жүріспен баяу қозғалған кезде автокөліктің екі жағындағы қоршаған кеңістікті сканерлейді. Сәйкес келетін тұрақ орындары анықталған нысандар, мысалы, тұраққа қойылған автокөліктер туралы деректердің негізінде анықталады. Жүйенің күйі көрсетіледі.

Жүйе тұраққа кірудің немесе одан шығудың оңтайлы траекториясын есептейді және тұраққа қою процесінде автокөлікті басқаруды өзіне қабылдайды.

Тұраққа қою кезінде маневр жасау көмекшісінің жұмыс принципі мен басқарылуы келесі кезеңдерге бөлінеді:

- ▷ Тұрақ орнын табу.
- ▷ Қосу.
- ▷ Тұраққа қою.
- ▷ Тұрақтан шығу.

Тұраққа қою процесі автоматты түрде жүзеге асады.

Бойлық тұрақ орындарынан шыққан кезде автокөлік рульді қосымша қозғалтпастан тұрақ орнынан шыққанша автоматты түрде маневр жасайды.

Перпендикуляр тұрақ орындарынан шыққан кезде автокөлік тұрақ орнынан толық шығу үшін маневр жасайды, содан кейін дұрыс бағытта жүруді жалғастырады.

Тұраққа қою процесін қолмен үзуге және қайта жалғастыруға болады.

Жеке баптаулар жүргізуге, мысалы, тұраққа қою процесінің көрсетілуінің немесе сәйкес келетін тұрақ орындары анықталғандағы дыбыс сигналының баптауларын жүргізуге болады.

Professional тұрақ маневрінің шебері жайлылықты арттырады және тұрақ маневрінің ауқымын арттырады. Тұраққа қою кезінде маневр жасауға көмектесетін тұрақ әдістерінен басқа, сызықтармен белгіленген жерлерде тұрақ қоюға болады.

Сонымен бірге тұраққа қою процесін смартфоннан тұраққа қоюды қашықтан басқару функциясының көмегімен басқаруға болады.

Автокөліктің жабдықталуы

Бұл жүйе сіздің автокөлігіңізде болмауы мүмкін, мысалы, таңдалған қосымша жабдыққа, экспорттық өнімділікке немесе бағдарламалық жасақтаманы одан әрі ашу және жаңарту мүмкіндігіне байланысты. Бұл жүйенің жеке функцияларына да қатысты.

Қосымша ақпарат:

Көлік құралының жинақтамасы, [9-бетті](#) қараңыз.

Жалпы ережелер

«Тұрақ жүйелері» тарауының нұсқауларын орындаңыз.

Қауіпсіздік техникасы бойынша нұсқаулар

АБАЙЛАҢЫЗ

Жүйе жүргізушіні жол жағдайын дұрыс бағалау үшін жеке жауапкершіліктен босатпайды. Жүйелік шектеулерге байланысты жүйе жүргізушінің қатысуынсыз кейбір жол жағдайларына дұрыс жауап бере алмайды.

Апатқа ұшырау, жарақат алу және материалдық зиян келтіру қаупі бар. Көлік жүргізу тәсілін жолдағы жағдайға бейімдеңіз. Жолдағы жағдайды қадағалаңыз, әрдайым рульге және тежеуге дайын болыңыз, тиісті жағдайларда белсенді әрекет етіңіз.

АБАЙЛАҢЫЗ

Тарту-тіркеу құрылғысын пайдаланған кезде жүргізушіге көмек көрсету жүйесі жабық датчиктерге байланысты дұрыс жауап бермеуі мүмкін. Апатқа ұшырау, жарақат алу және материалдық зиян келтіру қаупі бар. Жүргізушінің көмекші жүйесін тіркемемен пайдалану режимінде немесе тарту-тіркеу құрылғысын қолдану барысында, мысалы, велосипедтерді тасымалдауға арналған артқы кронштейн қолдану кезінде қолданбаңыз.

АБАЙЛАҢЫЗ

Жүйе жиектасқа соғылып қалмаудан сақтамайды. Жарақат алу және мүлікке зиян келтіру қаупі бар. Жол жағдайын қадағалаңыз және тиісті жағдайларда дереу әрекет етіңіз

Тұрақ әдістері

Тұраққа қою кезіндегі маневр жасау шебері келесі функцияларды қолдайды:

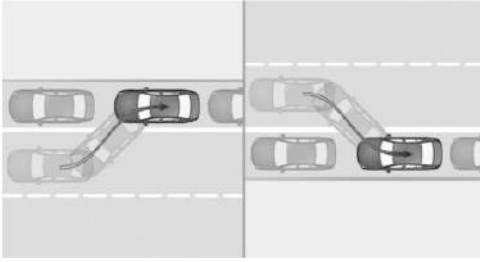

Параллель тұраққа қойған жағдайда: артқы жүріспен жол төсеміне параллель тұраққа қою.

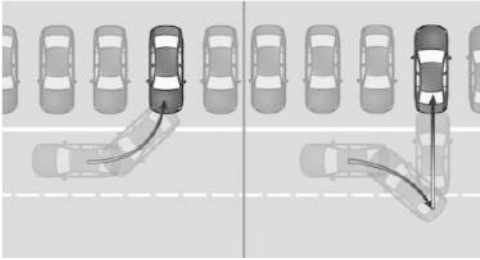

Перпендикуляр тұраққа қойған жағдайда: артқы немесе алдыңғы жүріспен жол төсеміне перпендикуляр тұраққа тұру.

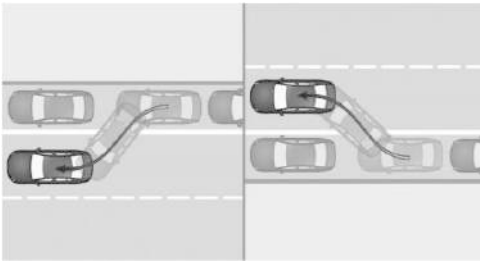

Параллель тұрақ орнынан шыққанда.

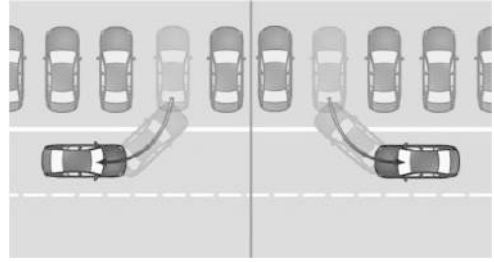

Перпендикуляр тұрақ орнынан шыққанда.

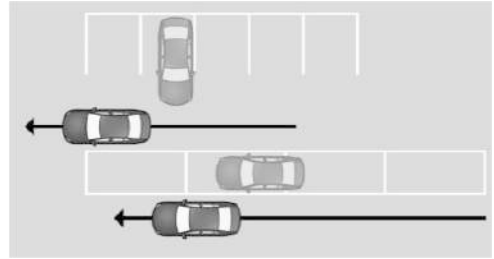

Professional тұраққа қою жүйесімен — тұрақ сызықтары бар орындарда тұраққа қою.

Датчиктер

Тұрақ маневрінің шебері келесі датчиктермен басқарылады:

- ▷ Алдыңғы және артқы бампердегі ультрадыбыстық датчиктер.
- ▷ Бүйірлік ультрадыбыстық датчиктер.

Сонымен қатар тұраққа қою кезінде маневр жасау шебері келесі камералармен басқарылады:

- ▷ Алдыңғы бейнекамера.
- ▷ Сыртқы айналардағы бейнекамералар.
- ▷ Артқы көрініс камерасы.

Жұмыс істеу үшін қажетті шарттар

Тұрақ орындарын өлшеу

Тұрақ орындарын өлшеуге қатысты келесідей шарттар орындалуы тиіс:

- ▷ Шамамен 35 км/сағ-қа дейінгі жылдамдықпен алдыңғы жүріспен түзу қозғалу.
- ▷ Тұрақта тұрған автокөліктер қатарына дейінгі максималды қашықтық шамамен 1,5 м.

Қолайлы тұрақ орны

Сәйкес келетін тұрақ орындарына қатысты келесідей шарттар орындалуы тиіс:

Бойлай тұраққа қою:

- ▷ Анықталған нысанның, мысалы, тұрақта тұрған автокөліктің минималды ұзындығы: шамамен 1 м.
- ▷ Екі объектінің арасындағы минималды аралық ұзындығы көлік құралының жеке ұзындығы мен шамамен 0,8 м қосындысынан құралады.
- ▷ Минималды тереңдік: шамамен 1,5 м.

Перпендикуляр тұрақ:

- ▷ Анықталған нысанның, мысалы, тұрақта тұрған автокөліктің минималды ұзындығы: шамамен 1 м.
- ▷ Аралықтың минималды ені көлік құралының өз ені мен шамамен 0,7 м қосындысынан құралады.
- ▷ Минималды тереңдік көлік құралының өз ұзындығына сәйкес келеді.

Тұрақ орындарының тереңдігін перпендикуляр тұраққа қою кезінде жүргізуші өз бетінше бағалауы керек. Техникалық шектеулерге байланысты жүйе көлденең тұраққа қою кезінде бос орындардың тереңдігін тек шамамен анықтай алады.

Professional тұраққа қою жүйесіне арналған тұрақ сызықтары:

- ▷ Тұрақ орны сызықтармен айқын белгіленуі керек.
- ▷ Автокөлікті жеткізгеннен кейін бір мәртелік камераны калибрлеу үдерісі аяқталған болуы тиіс. Ол үшін күндізгі жарықта бірнеше километр жол жүріп өтіңіз.

Тұраққа қою процесі

Тұраққа қою процесіне келесідей шарттар әрекет етеді:

- ▷ Есіктер мен жүксалғыш жабық.
- ▷ Жүргізушінің қауіпсіздік белбеуі тағылған.

Тұрақтан шығу процесі

Тұрақтан шығу процесіне келесідей шарттар әрекет етеді:

- ▷ Автокөлік тұраққа қою кезінде маневр жасау шеберін қолдану арқылы тұраққа қойылған, автокөліктің айналасындағы кеңістікте қандай да бір нысан анықталды.
- ▷ Автокөлік артқы жүріспен қолмен тұраққа қойылған, автокөліктің тікелей айналасындағы кеңістікте қандай да бір объектілер анықталды. Анықталған жиектасқа дейінгі қашықтық кемінде 15 см.
- ▷ Тұрақ орны автокөліктен кемінде 0,8 м ұзынырақ.

Индикация





Жалпы ережелер

Тұраққа қою кезінде маневр жасау көмекшісінің ағымдағы күйі оң жақ басқару панелінде, аспаптар тақтасында және жинақтамаға байланысты проекциялық дисплейде көрсетіледі.

Тұрақ әдісін таңдағанда, басқару дисплейінде әртүрлі таңбалар көрсетіледі.

Көрсетілген таңбалардың реті басым тұрақ орнына сәйкес келеді.

Тұрақтан шығу үшін тұрақ қою әдістерінің таңбалары көрсеткі сызған бағытты өзгертеді.

Таңба	Мәні
	Артқа жүріп параллель тұраққа қою, оң жақта.
	Артқа жүріп параллель тұраққа қою, сол жақта.
	Артқа жүріп перпендикуляр тұраққа қою.
	Алға жүріп перпендикуляр тұраққа қою

Тұраққа қою процесінің индикациясын қосу/сөндіру

Егер тұраққа қою кезінде маневр жасау көмекшісі іске қосылса, тұраққа қою процесі басқару дисплейіндегі камераның суретін көрсетеді.

Тұраққа қою процесінің индикаторын қосу немесе өшіру үшін келесі мәзірге өтіңіз: «Приложения» (Қолданбалар) мәзірі/ «Автомобиль» (Автокөлік)/«Настройки вождения» (Жүргізу баптаулары)/ «Система пом. водителю» (Жүргізушінің көмекші жүйесі)/«Парковка» (Тұраққа қою)/«Показать информацию системы помощи» (Көмекші жүйенің ақпаратын көрсету).

Дыбыстық сигналды қосу/өшіру

Сәйкес келетін тұрақ орындары болған жағдайда дыбыс сигналының берілуін қосу немесе өшіру үшін келесі мәзірге өтіңіз: «Приложения» (Қолданбалар) мәзірі/ «Автомобиль» (Автокөлік)/«Настройки вождения» (Жүргізу баптаулары)/ «Система пом. водителю» (Жүргізушінің көмекші жүйесі)/«Парковка» (Тұраққа

қою)/«Звуковой сигнал при доступн. (Қолжетімді болса, дыбыс сигналын беру).

Тұраққа қою кезінде маневр жасау көмекшісінің көмегімен тұраққа қою

Тұраққа қою кезінде маневр жасау шеберінің көмегімен автокөлікті тұраққа қою үшін қолжетімді тұрақ орындарына байланысты тұраққа қою әдісін таңдау қажет.

1. Тұрақ орнын іздеу үшін тұрақта тұрған автокөліктерге жанынан 1,5 м максималды қашықтықта 35 км/сағ-қа дейінгі жылдамдықпен қозғалыңыз.

 Тұрақ орнын іздеу белсендірілген және аспаптар тақтасында көрсетіледі.

2.  Орталық консольдегі тұраққа қою көмекшісінің түймесін басыңыз немесе артқа жүру берілісін қосыңыз.

Тұрақ жүйелерінің индикаторы көрсетіледі.

Тұрақ орнын іздеу күйі және ықтимал тұрақ орындары басқару дисплейінде және аспаптар тақтасында көрсетіледі.

3. Басқару дисплейі: ұсынылған тұраққа қою әдісін таңдаңыз. Қажет болса, әрмен қарай тұраққа қою әдісін өзгертуге болады. Аспаптар тақтасында: руль дөңгелегіндегі бедерлі дөңгелекпен тұраққа қоюдың ұсынылған әдісін таңдаңыз.

 Тұраққа қою кезінде маневр жасау көмекшісі күйінің белгішесі жасыл түспен жанып тұр. Жүйе тұраққа қою процесін өзіне қабылдайды.

4. Басқару дисплейіндегі немесе аспаптар тақтасындағы нұсқауларды орындаңыз. Жылдамдық тежегіш арқылы төмендейді. Тағы бір араласу жүйенің жұмысын тоқтатады.

Экспорттық нұсқаға байланысты тұраққа қою кезіндегі қашықтықты бақылау жүйесінің үзік немесе үздіксіз дыбыс сигналы беріледі.

Тұраққа қою рәсімі аяқталғаннан кейін селектордың тұтқасы Р күйіне өтеді.

Тұраққа қою процесінің аяқталуы басқару дисплейінде және аспаптар тақтасында көрсетіледі.

5. Қажет болса, тұрақ қалпын реттеңіз.

Тұраққа қою көмекшісінің көмегімен тұрақтан шығу

1. Тұраққа қою кезінде маневр жасау көмекшісінің көмегімен тұраққа қою үшін жүруге дайын режимін қосыңыз.



2. Тоқтап тұрған автокөлікте орталық консольдегі тұраққа қою көмекшісінің түймесін басыңыз немесе артқа жүру берілісін қосыңыз.

Тұрақ жүйелерінің индикаторы көрсетіледі.

3. Басқару дисплейінде: қажетті тұрақ әдісін таңдаңыз.

Аспаптар тақтасында: руль дөңгелегіндегі бедерлі дөңгелекпен тұраққа қоюдың ұсынылған әдісін таңдаңыз.

4. Басқару дисплейіндегі немесе аспаптар тақтасындағы нұсқауларды орындаңыз.

 Тұраққа қою кезінде маневр жасау көмекшісі күйінің белгішесі жасыл түспен жанып тұр. Жүйе маневр жасау процесін өзіне қабылдайды.

Жылдамдық тежегіш арқылы төмендейді. Тағы бір араласу жүйенің жұмысын тоқтатады.

Маневр жасау процесінің соңында хабарлама көрсетіледі.

5. Жолдағы жағдайдың тұрақтан шығуға мүмкіндік беретініне көз жеткізіңіз және әдеттегідей орыннан қозғалыңыз.

Тұраққа қою кезінде маневр жасау шебері автоматты түрде өшеді.

Тұраққа қою кезінде маневр жасау көмекшісінің жұмысын қолмен үзу

Тұраққа қою кезінде маневр жасау көмекшісінің жұмысын кез келген уақытта қолмен тоқтатуға болады, мысалы:

- ▷ Акселератор педалі қатарынан екі рет сәл басылады.
- ▷ Акселератор педалі жеңіл басылады және бір мезгілде руль жеңіл бұрылады.
- ▷ Тежегіш педалі басылады және селектор тұтқасы бірге іске қосылады.

Тұраққа қою кезінде маневр жасау шеберінің жұмысы селектор тұтқасын Р күйіне орнатпай тоқтатылады. Сіз бірден қозғалысты жалғастыра аласыз.

Тұраққа қою кезінде маневр жасау көмекшісінің жұмысын автоматты түрде тоқтату

Тұраққа қою кезінде маневр жасау көмекшісі автоматты түрде жұмысын үзеді, мысалы, келесі жағдайларда:

- ▷ Рульді ұстаған кезде немесе өзін-өзі басқарған кезде.
- ▷ Акселератор педалін немесе селектор тұтқасын басқан кезде.
- ▷ Тұрақ тежегішін қосқан кезде.
- ▷ Жүргізушінің қауіпсіздік белдігін шешкен кезде.
- ▷ Жүксалғыш ашық.
- ▷ Капоттың қақпағы ашық.

- ▷ Есік ашық болса.
- ▷ Жүргізушіге көмек көрсету жүйелерін іске қосқанда немесе араласқанда.
- ▷ Басқару дисплейіндегі басқа мүмкіндіктерге ауысқанда .
- ▷ Егер басқару дисплейіндегі индикация хабарламалармен қабаттасса.
- ▷ Қарлы немесе тайғақ жол төсемінде.
- ▷ Тік өрде және еңісте.
- ▷ Қажет болса, күрделі кедергілер болған кезде, мысалы, жиектік тас.
- ▷ Күтпеген кедергілер кезінде.
- ▷ Тұраққа қою кезіндегі қашықтықты бақылау жүйесі (PDC) көрсетіп тұрған тым аз қашықтықтарда.
- ▷ Тұраққа қою үшін максималды қозғалыс санынан немесе тұрақ ұзақтығынан асып кетсе.

Жүйенің жұмысы автоматты түрде үзілген кезде селектор иінтірегі Р күйіне орнатылады.

Белгілі бір мән-жайларда автокөлік параметрлерін басқару жүйесінің хабарламасы көрсетіледі.

Тұраққа қою процесін жалғастыру

Қажет болса, тоқтау немесе тұрақтан шығу процесін жалғастыруға болады.

Ол үшін тұраққа қою кезінде маневр жасау шеберін қайта қосып, басқару дисплейіндегі немесе аспаптар тақтасындағы нұсқауларды орындаңыз.

Жүйе жұмысының физикалық шектері

Жалпы ережелер

«Тұрақ жүйелері» тарауында көрсетілген жүйенің шектеулерін қарастырыңыз.

Тұраққа қою кезіндегі көмекші жүйе жоқ

Тұраққа қою кезінде маневр жасау көмекшісі келесі жағдайларда тұраққа қоюға көмектеседі:

- ▷ Тар бұрылыстарда.
- ▷ Диагональ тұрақ орындары үшін.
- ▷ Тіркеме сүйреп жүрген кезде.
- ▷ Тұраққа қою кезіндегі маневр жасау шебері: асфальтта тек сызықтармен белгіленген тұрақ орындары үшін. Жүйе объектілерге бағытталған.
- ▷ Арнайы тұрақтар үшін, мысалы, автоматты тосқауылдары бар ақылы тұрақтар немесе механикалық тұрақ жүйелері үшін.

Функциялық шектеулер

Тұраққа қою кезінде маневр жасау көмекшісінің функционалдығы келесі жағдайларда шектелуі мүмкін:

- ▷ Қиыршық тас жамылғысы сияқты біркелкі емес негізде.
- ▷ Тайғақ негізде.
- ▷ Тік өрлер мен еңістерде.
- ▷ Тұрақ орнында қатты ағаш үйіндісі немесе қар үйіндісі болған кезде.
- ▷ Өлшенген тұрақ орнын өзгерткен кезде.
- ▷ Шұңқырлар немесе арықтар болған кезде, мысалы, порттың шетінде.
- ▷ Қолайсыз бос тұрақ орындарын тану және қолайлы бос тұрақ орындарын танымау мүмкін.

Жұмыс ақауы

Автокөлік параметрлерін бақылау жүйесінің хабарламасы көрсетіледі.

Тұраққа қою кезінде маневр жасау көмекшісі істемей тұрған болуы мүмкін. Жүйені тексеру үшін уәкілетті АТҚКС-ке, басқа білікті АТҚКС-ке немесе мамандандырылған ТҚКС-ке хабарласыңыз.

Маневр көмекшісі

Жұмыс істеу принципі

Маневр көмекшісі жүргізушіні тұрақ пен маневр жасау кезінде қайталанатын жағдайларда қолдайды.

Бұл үшін тұраққа қою және маневр жасау кезінде қозғалыстар жазылуы мүмкін, содан кейін жүйе автоматты түрде ойнатады.

Қайталанатын маневр қолмен орындалады, оның барысында ол жазылады.

Автокөлік сақталған маневр жолының сегментінде іске қосу аймағына жеткенде, бұл маневр басқару дисплейінде немесе аспаптар тақтасында іске қосылуы мүмкін.

Іске қосылғаннан кейін жүйе автокөлікті басқарады және маневрді автоматты түрде орындайды.

Оған қосымша маневрді смартфондағы тұраққа қоюды қашықтан басқару функциясының көмегімен орындауға болады.

Автокөліктің жабдықталуы

Бұл жүйе сіздің автокөлігіңізде болмауы мүмкін, мысалы, таңдалған қосымша жабдыққа, экспорттық өнімділікке немесе бағдарламалық жасақтаманы одан әрі ашу және жаңарту мүмкіндігіне байланысты. Бұл жүйенің жеке функцияларына да қатысты.

Қосымша ақпарат:

Көлік құралының жинақтамасы, 9-бетті қараңыз.

Жалпы ережелер

«Тұрақ жүйелері» тарауының нұсқауларын орындаңыз.

Қауіпсіздік техникасы бойынша нұсқаулар

АБАЙЛАҢЫЗ

Жүйе жүргізушіні жол жағдайын дұрыс бағалау үшін жеке жауапкершіліктен босатпайды. Жүйелік шектеулерге байланысты жүйе жүргізушінің қатысуынсыз кейбір жол жағдайларына дұрыс жауап бере алмайды. Апатқа ұшырау, жарақат алу және материалдық зиян келтіру қаупі бар. Көлік жүргізу тәсілін жолдағы жағдайға бейімдеңіз. Жолдағы жағдайды қадағалаңыз, әрдайым рульге және тежеуге дайын болыңыз, тиісті жағдайларда белсенді әрекет етіңіз.

АБАЙЛАҢЫЗ



Тарту-тіркеу құрылғысын пайдаланған кезде жүргізушіге көмек көрсету жүйесі жабық датчиктерге байланысты дұрыс жауап бермеуі мүмкін. Апатқа ұшырау, жарақат алу және материалдық зиян келтіру қаупі бар. Жүргізушінің көмекші жүйесін тіркемемен пайдалану режимінде немесе тарту-тіркеу құрылғысын қолдану барысында, мысалы, велосипедтерді тасымалдауға арналған артқы кронштейн қолдану кезінде қолданбаңыз.

⚠ АБАЙЛАҢЫЗ

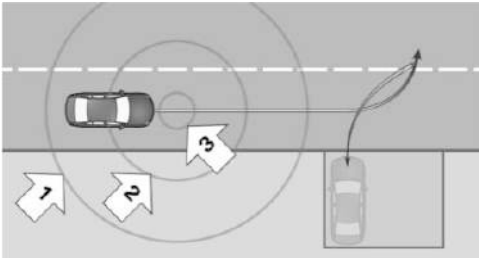
Жүйе жиектасқа соғылып қалмаудан сақтамайды. Жарақат алу және мүлікке зиян келтіру қаупі бар. Жол жағдайын қадағалаңыз және тиісті жағдайларда дереу әрекет етіңіз

Анықтау аймағы

Маневрді тану аймағы келесі аймақтарға бөлінеді:

- ▶ Жақындық аймағы, 1-көрсеткі: шамамен 8 м радиуста сақталған маневр жолының сегментінің айналасында жүйе фондық режимде жерді анықтауды бастайды.
- ▶  Жақын аймақ, 2-көрсеткі: шамамен 2 м радиуста жолдың айналасында сақталған маневр басқару дисплейінде көрсетіледі.
- ▶  Белсендіру аймағы, 3-көрсеткі: шамамен 1 м радиуста басқару дисплейінде сақталған маневрді белсендіру ықтималдығы. Іске қосылғаннан кейін жүйе автокөлікті басқарады және маневрді автоматты түрде орындайды.

Датчиктер

Маневр жасау көмекшісі келесі датчиктер арқылы бақыланады.

- ▶ Алдыңғы және артқы бампердегі ультрадыбыстық датчиктер.
- ▶ Бүйірлік ультрадыбыстық датчиктер.
- ▶ Алдыңғы бейнекамера.
- ▶ Сыртқы айналардағы бейнекамералар.
- ▶ Артқы көрініс камерасы.

Жұмыс істеуге қажетті шарт

Маневр жасау көмекшісін пайдалану мүмкін болуы үшін автокөлікті жеткізгеннен кейін камераға бір реттік калибрлеу үдерісін жүргізу қажет. Ол үшін күндізгі жарықта бірнеше километр жол жүріп өтіңіз.

Маневрді жазу**Жалпы ережелер**

Әртүрлі жерлерде онға дейін маневр жазуға болады.

Қиылысатын төртке дейін маневр жазуға болады.

Қоршаған ортаның әртүрлі жағдайларында, мысалы, жарықтандыру жағдайларында бірдей маневрлерді жазуға болады.

Әр маневр үшін 200 м-ден аспайтын жол сегменті мүмкін.

Жалпы есеппен, он ықтимал маневрге бөлінген шамамен 600 м жол кесіндісін жазуға болады.

6 м-ден аз жол кесіндісі бар маневрлер жазылмайды.



Маневрді жазу

1. Маневрді жазу үшін автокөлікті қажетті бастапқы нүктеге жылжытыңыз да, тоқтаңыз.



2.  Орталық консольдегі тұраққа қою көмекшісінің түймесін басыңыз.

Тұрақ жүйелерінің индикаторы көрсетіледі.

3. iDrive көмегімен келесі функцияны таңдаңыз:  «Записать новый маршрут» (Жаңа бағдар жазу).
4. Автокөлікті қажетті соңғы күйге жылжытыңыз.
 -  «Запись актив-а...» (Жазу белсендірілді): маневр жазылады.

Жол бөлігін жазу кезінде 15 км / сағ жылдам жүрмеңіз.

Жазу жүріп өткен қашықтықты көрсетеді. Жолдың максималды бөлігіне немесе максималды жылдамдыққа жеткенде хабарлама көрсетіледі және дыбыс сигналы естіледі.
5. Қозғалыссыз тұрған автокөлікте iDrive көмегімен келесі функцияны таңдаңыз:  «Сохранить запись» (Жазбаны сақтау). Маневрді автоматты түрде жасалып шығатын атаумен сақтауға, атауын өзгертуге немесе сақтаудың күшін жоюға болады.
6. Қажетті әрекетті таңдаңыз.

Сақталған маневрді орындау

1. Сақталған маневрді орындау үшін автокөлікті белсендіру аймағына жылжытыңыз да, тоқтатыңыз. Басқару дисплейінде және аспаптар тақтасында сақталған маневрдің іске қосылуға дайындығы көрсетіледі.
2.  Сақталған маневрді белсендіру белгішесін таңдаңыз.
 -  Маневр жасау көмекшісі күйінің белгішесі жасыл түспен жанып тұр. Іске қосылғаннан кейін жүйе автокөлікті басқарады және маневрді автоматты түрде орындайды. Қажет болса, басқару дисплейіндегі немесе аспаптар тақтасындағы нұсқауларды орындаңыз.

Жылдамдық тежегіш арқылы төмендейді. Тағы бір араласу жүйенің жұмысын тоқтатады.

Тұраққа қою рәсімі аяқталғаннан кейін селектордың тұтқасы Р күйіне өтеді.

Маневр жасау көмекшісінің жұмысын қолмен тоқтату

Маневрді орындау кезінде автокөлікті басқару келесі әрекеттерді орындау арқылы қолмен қабылданады:

- ▷ Акселератор педалі қатарынан екі рет сәл басылады.
- ▷ Акселератор педалі жеңіл басылады және бір мезгілде руль жеңіл бұрылады.
- ▷ Тежегіш педалі басылады және селектор тұтқасы бірге іске қосылады.

Маневр көмекшісінің жұмысы селектор тұтқасын Р күйіне орнатпай үзіледі. Сіз бірден қозғалысты жалғастыра аласыз.

Маневр көмекшісінің жұмысын автоматты түрде тоқтату

Маневр жасау көмекшісі автоматты түрде жұмысын үзеді, мысалы, келесі жағдайларда:

- ▷ Рульді ұстаған кезде немесе өзін-өзі басқарған кезде.
- ▷ Акселератор педалін немесе селектор тұтқасын басқан кезде.
- ▷ Жүргізушінің қауіпсіздік белдігі бекітілмеген.
- ▷ Жүксалғыш ашық.
- ▷ Капоттың қақпағы ашық.
- ▷ Есік ашық болса.
- ▷ Жүргізушіге көмек көрсету жүйелерін іске қосқанда немесе араласқанда.

- ▷ Ультрадыбыстық датчиктер мен камералардың жүйелік шектеулеріне жеткенде.
- ▷ Басқару дисплейіндегі басқа мүмкіндіктерге ауысқанда.
- ▷ Егер басқару дисплейіндегі индикация хабарламалармен қабаттасса.
- ▷ Кедергілер пайда болған кезде.
- ▷ Қарлы немесе тайғақ жол төсемінде.
- ▷ Тым тар қозғалу жолағында.
- ▷ Тік өрде және еңісте.
- ▷ Тіркеме сүйреп жүрген кезде.

Жүйе автоматты түрде тоқтаған кезде автокөлік толық тоқтағанға дейін баяулайды және селектор тұтқасы Р күйіне орнатылады.

Қажет болса, үзілген маневр жалғасуы мүмкін. Ол үшін маневр көмекшісін қайта қосып, басқару дисплейіндегі немесе аспаптар тақтасындағы нұсқауларды орындаңыз.

Сақталған маневрлерді өңдеу

Барлық немесе жеке сақталған маневрлерді iDrive арқылы редакциялауға болады.

1. Келесі мәзірге өтіңіз: «Приложения» (Қолданбалар) мәзірі/«Автомобиль» (Автокөлік)/«Настройки вождения» (Жүргізу баптаулары)/«Система пом. водителю» (Жүргізушінің көмекші жүйесі)/«Парковка» (Тұраққа қою)/«Записанные маршруты» (Жазылған бағдарлар).
2. Редакциялау қажет маневрді таңдаңыз.
3. Қажетті әрекетті таңдаңыз.

Жүйе жұмысының физикалық шектері

Жалпы ережелер

«Тұрақ жүйелері» тарауында көрсетілген жүйенің шектеулерін қарастырыңыз.

Функциялық шектеулер

Маневр жасау көмекшісі тіркеме сүйреп жүрген кезде қолдау көрсетпейді.

Жүйелік шектеулерге байланысты функционалдылық шектелуі мүмкін, мысалы, келесі жағдайларда:

- ▷ GPS сигналдарын нашар қабылдаған кезде.
- ▷ Тік өрде және еңісте.
- ▷ Жазылған маневрлерде, оларды орындау кезінде жүйе нысандарға дейінгі ең аз қашықтықты сақтай алмайды.
- ▷ Басқа дөңгелектер немесе өзгерген қоршаған орта жағдайлары (жарық жағдайлары немесе ауа райының қолайсыздығы) сияқты жол сегментін сақтау және жүріп өту кезіндегі жағдайдағы үлкен айырмашылық.
- ▷ Белсендіру аймағына қарай қозғалған кезде сақталған жабылған маневрлердің баяулатылған индикациясы.
- ▷ Көп қабатты тұрақтарда әртүрлі ярустарда бейнежазба жүргізгенде немесе бейнежазбаларды бірнеше яруста жүргізгенде.



Егер автокөлік жеткізілгеннен кейін камераны калибрлеу үдерісі әлі аяқталмаған болса, артқа жүру берілісі қосылып тұрғанда тұраққа қою жүйелерінің дисплейінде таңба көрсетіледі.

Таңбаны таңдаңыз да, басқару дисплейіндегі нұсқауларды орындаңыз.

Қашықтан тұраққа қою

Жұмыс істеу принципі

Тұраққа қоюды қашықтан басқару функциясының көмегімен маневр жасау көмекшісі және Professional тұраққа қою жүйесі тұраққа қою және маневр жасау жағдайларында автокөлікті қашықтан басқара алады.

Маневр жасау автокөліктің сыртынан смартфонның және My BMW қолданбасының көмегімен өз бетінше орындалады. Бұл ыңғайлы мініп-түсуді қамтамасыз етеді.

Сәйкес келетін тұрақ орындарында, мысалы, гаражда тұрақ орнының орналасуын My BMW қолданбасында қолмен маневр жасау арқылы түзеуге болады.

Басталып кеткен маневр жасауды тұраққа қоюды қашықтан басқарудың көмегімен кез келген уақытта жалғастыруға болады.

Автокөліктің жабдықталуы

Бұл жүйе сіздің автокөлігіңізде болмауы мүмкін, мысалы, таңдалған қосымша жабдыққа, экспорттық өнімділікке немесе бағдарламалық жасақтаманы одан әрі ашу және жаңарту мүмкіндігіне байланысты. Бұл жүйенің жеке функцияларына да қатысты.

Қосымша ақпарат:

Көлік құралының жинақтамасы, [9-бетті](#) қараңыз.

Жалпы ережелер

«Тұраққа қою кезінде маневр жасау көмекшісі және маневр жасау көмекшісі» тарауындағы ақпаратты ескеріңіз.

Смартфонды рұқсатсыз пайдаланудан қорғаңыз.

Маневр кезінде таяу жарық қосылады.

Professional тұраққа қою жүйесінің басқаруымен тұраққа қою процессі автокөліктен түскеннен кейін тұраққа қоюды қашықтан басқару жүйесінде аз уақыт ішінде ғана қолжетімді.

Жұмыс істеу үшін қажетті шарттар

Тұраққа қоюды қашықтан басқаруға қатысты келесідей функционалдық шарттар әрекет етеді.

- ▷ Барлық жолаушылар автокөліктен түсті.
- ▷ Есіктер мен жүксалғыш жабық.
- ▷ Маневр жасау алаңында адамдар орналаспауы тиіс.
- ▷ Автокөлік пен қозғалыссыз тұрған объектілердің, мысалы, автокөлік пен гараж қабырғасының арасындағы тар кеңістікте адамдардың болуына жол бермеңіз.
- ▷ My BMW қолданбасында автокөліктің орналасқан жерін қолмен түзету үшін тұрақ орнының минималды ені көлік құралының ені мен 0,6 м қосындысына тең болуы тиіс.
- ▷ Смартфон тұраққа қоюды қашықтан басқару жүйесімен үйлесімді.
- ▷ Үйлесімді смартфонға My BMW қолданбасы орнатылған болуы тиіс.
- ▷ My BMW қолданбасы ConnectedDrive аккаунтымен байланыстырылған болуы тиіс.
- ▷ Смартфонда Bluetooth функциясы белсендірілген болуы тиіс.
- ▷ Автокөлік пен смартфонның арақашықтығы шамамен 6 м-ден аспайды.
- ▷ Автокөлікте ешқандай қиындықсыз анықталуы тиіс қолданыстағы цифрлық кілт бапталған болуы тиіс.

Қосымша ақпарат:

BMW Digital Key цифрлық кілті, [88-бетті](#) қараңыз.

Тұраққа қоюды қашықтан басқарудың көмегімен тұраққа қою процесін орындау

1. Тұраққа қоюды қашықтан басқару функциясын пайдаланып тұраққа қою процесін орындау үшін селектор интірегін Р күйіне қойыңыз.
2. Автокөліктен түсіңіз және есіктер мен жүксалғышты жабыңыз.
3. My BMW қолданбасынан тұраққа қоюды қашықтан басқаруды ашыңыз және алдыға/артқа маневр жасауды немесе қажетті тұраққа қою әдісін таңдаңыз.
4. Смартфондағы нұсқауларды орындаңыз. Кедергілер болған жағдайда дереу автокөлікті қолмен тоқтатыңыз.
My BMW қолданбасындағы таңдауға байланысты автокөлік тұраққа қою процесінің соңында тоқтайды немесе жүргізуші автокөлікті басқаруды қайтадан өзіне қабылдай алады.

Жүйе жұмысының физикалық шектері

Кейбір жағдайларда қоршаған ортаның қолайсыз жағдайларына байланысты, мысалы, сыртқы кедергілердің нәтижесінде Bluetooth арқылы нашар байланыстан тұраққа қоюды қашықтан басқару функциясын орындау кезінде бұзылулар болуы мүмкін.

Егер автокөліктің аккумулятор батареясының электрмен қоректендірілуі жеткілікті дәрежеде қамтамасыз етілмесе, мысалы, тым күшті разрядталуға байланысты, тұраққа қоюды қашықтан басқару қолжетімсіз болуы мүмкін. My BMW қолданбасындағы нұсқауларды орындаңыз.

Тұрақ орнында жеңіл маневр жасау қолжетімсіз болуы мүмкін. Функция My BMW қолданбасында ұсынылады, алайда қоршаған орта жағдайларына байланысты орындала алмайды.

Артқа жүру көмекшісі

Жұмыс істеу принципі

Артқа жүру көмекшісі артқа жүргенде көмектеседі, мысалы, көру мүмкіндігі нашар жерлерден және тар тұрақ орындарынан шыққанда және күрделі жол жағдайларында.

Автокөлік соңғы қозғалыстардың траекториясын сақтайды. Сақталған траектория бойынша автокөлік автоматтандырылған рульмен басқару режимінде артқа шыға алады.

Артқа жүру көмекшісі рульмен басқаруды өзіне қабылдайды. Жылдамдықты акселератор педалімен және тежегіштермен реттеуді жүргізуші жүзеге асырылуы тиіс.

Артқа жүру көмекшісі болған жағдайда макс. 50 м жүрілген жол сақталады.

Professional артқа жүру көмекшісі болған жағдайда макс. 200 м жүрілген жол сақталады.

Автокөліктің жабдықталуы

Бұл жүйе сіздің автокөлігіңізде болмауы мүмкін, мысалы, таңдалған қосымша жабдыққа, экспорттық өнімділікке немесе бағдарламалық жасақтаманы одан әрі ашу және жаңарту мүмкіндігіне байланысты. Бұл жүйенің жеке функцияларына да қатысты.

Қосымша ақпарат:

Көлік құралының жинақтамасы, [9-бетті](#) қараңыз.

Жалпы ережелер

«Тұрақ жүйелері» тарауының нұсқауларын орындаңыз.

Қауіпсіздік техникасы бойынша нұсқаулар

АБАЙЛАҢЫЗ

Жүйе жүргізушіні жол жағдайын дұрыс бағалау үшін жеке жауапкершіліктен босатпайды. Жүйелік шектеулерге байланысты жүйе жүргізушінің қатысуынсыз кейбір жол жағдайларына дұрыс жауап бере алмайды. Апатқа ұшырау, жарақат алу және материалдық зиян келтіру қаупі бар. Көлік жүргізу тәсілін жолдағы жағдайға бейімдеңіз. Жолдағы жағдайды қадағалаңыз, әрдайым рульге және тежеуге дайын болыңыз, тиісті жағдайларда белсенді әрекет етіңіз.

АБАЙЛАҢЫЗ

Тарту-тіркеу құрылғысын пайдаланған кезде жүргізушіге көмек көрсету жүйесі жабық датчиктерге байланысты дұрыс жауап бермеуі мүмкін. Апатқа ұшырау, жарақат алу және материалдық зиян келтіру қаупі бар. Жүргізушінің көмекші жүйесін тіркемемен пайдалану режимінде немесе тарту-тіркеу құрылғысын қолдану барысында, мысалы, велосипедтерді тасымалдауға арналған артқы кронштейн қолдану кезінде қолданбаңыз.

АБАЙЛАҢЫЗ

Жүйе жиектасқа соғылып қалмаудан сақтамайды. Жарақат алу және мүлікке зиян келтіру қаупі бар. Жол жағдайын қадағалаңыз және тиісті жағдайларда дереу әрекет етіңіз

Жұмыс істеу үшін қажетті шарттар

Артқа жүру көмекшісі үшін келесі шарттар қолданылады:

- ▷ Траекторияны сақтау үшін үзіліссіз алға қарай жүріңіз.
- ▷ Жол кесіндісін сақтау үшін сағатына 35 км-ден аспайтын жылдамдықпен жүріңіз.
- ▷ Тіркемесіз қозғалу кезінде.
- ▷ Professional артқа жүру көмекшісі: жолдың сақталған бөлігінде жеткілікті жарқын жарықтандыру.
- ▷ Professional артқа жүру көмекшісі: көлік камералары таза болып, ешнәрсемен жабылмауы керек.
- ▷ Professional артқа жүру көмекшісі: автокөлікті жеткізгеннен кейін бір мәртелік камераны калибрлеу үдерісі аяқталған болуы тиіс. Ол үшін күндізгі жарықта бірнеше километр жол жүріп өтіңіз.

Автоматты басқару режимінде артқа жүру

1. Рульді автоматты түрде басқару арқылы артқы жүріспен жүру үшін жүруге дайын режимін қосыңыз.



2. Тоқтап тұрған автокөлікте орталық консольдегі тұраққа қою көмекшісінің түймесін басыңыз немесе артқа жүру берілісін қосыңыз.

Тұрақ жүйелерінің индикаторы көрсетіледі.

3. iDrive көмегімен келесі мәзірді таңдаңыз:  «Запустить ассистент движения задним ходом» (Артқа жүру көмекшісін іске қосу).

Басқару дисплейінде және аспаптар тақтасында сақталған жол кесіндісінің ұзындығы көрсетіледі.

Қажет болса, басқару дисплейіндегі немесе аспаптар тақтасындағы нұсқауларды орындаңыз.

4. Қолыңызды рульден алып тастап, қозғалысты акселератор мен тежегіш педальдарымен басқара отырып, ақырын артқа қарай жүріңіз.

 Артқа жүру көмекшісі күйінің белгішесі жасыл түспен жанып тұр. Жүйе басқаруды өзіне алады.

Артқа жүру кезінде автокөліктің айналасындағы кеңістікті бақылаңыз.

Егер кедергілер пайда болса, дереу тоқтап, автокөлікті өзіңіз басқарыңыз. Тұраққа қою кезінде қашықтықты бақылау жүйесінің нұсқауларын орындаңыз.

5. Сақталған жол сегментінің соңына дейін дыбыс сигналы естіліп, хабарлама көрсетіледі.

Кәдімгі трафикке оралу сәтінен кешіктірмей тоқтаңыз және автокөлікті басқаруды өзіңізге алыңыз, мысалы, алға жүру берілісін қосу арқылы.

Арты жүріспен жүру көмекшісінің жұмысын қолмен тоқтату

Артқа жүру көмекшісі көмектесетін артқа жүруді қолмен тоқтатуға болады:

- ▷ iDrive көмегімен келесі мәзірді таңдаңыз:

 «Отменить» (Бас тарту).

- ▷  Орталық консольдегі тұраққа қою көмекшісінің түймесін басыңыз.

Артқа жүру көмекшісінің жұмысын автоматты түрде тоқтату

Артқа жүру көмекшісі автоматты түрде жұмысын үзеді, мысалы, келесі жағдайларда:

- ▷ Рульді ұстаған кезде немесе өзін-өзі басқарған кезде.
- ▷ Селектор тұтқасын артқа жүру күйінен басқа күйге ауыстырған кезде.
- ▷ Жүргізушіге көмек көрсету жүйелерін іске қосқанда немесе араласқанда.
- ▷ Сақталған жолақтан артқа жүріп шыққан кезде, мысалы, рульдің максималды бұрылу бұрышы.
- ▷ Егер басқару дисплейіндегі индикация хабарламалармен қабаттасса.
- ▷ Тайғақ бетте.
- ▷ Көліктің шайқалуы кезінде, мысалы, беткейде.
- ▷ Қоршаған орта жағдайлары өзгерген кезде.
- ▷ Тіркеменің электр жабдығын розеткаға қосқанда немесе тіркеме сүйреп жүру режимі іске қосылған кезде.
- ▷ Шамамен 10 км/сағ-тан жоғары жылдамдық кезінде.
- ▷ Professional артқы жүріспен жүру көмекшісі: датчиктердің функционалдығы шектелген жағдайда, шамамен 50 м-ден бастап.

Жүйе жұмысының физикалық шектері

Жылдамдық шегі

Арты жүріспен жүргендегі максималды жылдамдық шамамен 10 км/сағ-пен шектеледі.

Шамамен 7 км/сағ жылдамдықта алдын ала ескерту беріледі.

Максималды жылдамдықтан асқан кезде функцияның орындалуын тоқтайды.

Функциялық шектеулер

Әртүрлі факторлар жолдың сақталған бөлігінде артқа жылжу кезінде бүйірлік ауытқуларға әкелуі мүмкін. Оларға, мысалы, келесі факторлар жатады:

- ▷ Жол бөлігі сақталғанда, қозғалыссыз автокөліктегі рульдің қозғалысы.
- ▷ Жылдамдық жол сегментіне бейімделмейді.
- ▷ Белгілі динамикалық қасиеттер: мысалы, жол төсемінің көлбеулері, өрлер немесе тайғақ жабын.
- ▷ Басқа шиналар немесе ауа райының қолайсыздығы сияқты өзгерген қоршаған орта жағдайлары сияқты жол сегментін сақтау және өту кезіндегі үлкен айырмашылық.
- ▷ Professional артқа жүру көмекшісін қолдану кезінде жарық жағдайлары өзгерді.

Сонымен қатар «Тұрақ жүйелері» бөлімінде көрсетілген жүйенің шектеулерін ескеріңіз.



Қозғалыс жайлылығы

Автокөліктің жабдықталуы

Бұл тарауда тіпті нақты автокөлікте жоқ болса да, модельге байланысты қазір қолжетімді немесе алдағы уақытта қолжетімді болатын жинақтама нұсқалары, жүйелер мен функциялар сипатталған.

Қосымша ақпарат:

Көлік құралының жинақтамасы, 9-бетті қараңыз.

Бейімделетін аспа

Бейімделетін аспа — бұл спорттық жүргізу маневрі кезінде немесе тегіс емес жол төсемінде шанақтың қозғалысын бәсеңдететін электронды реттегіші бар бейімделетін спорттық жүріс бөлігі.

Қозғалыс динамикасы мен қозғалыс жайлылығы шассиді реттеу есебінен орта түседі.

Бейімделетін М аспасы

Бейімделетін М аспасы — бұл спорттық жүргізу маневрі кезінде немесе тегіс емес жол төсемінде шанақтың қозғалысын бәсеңдететін электронды реттегіші бар және нақты спорттық қозғалысқа арналып әзірленген бейімделетін спорттық жүріс бөлігі.

Қозғалыс динамикасы мен қозғалыс жайлылығы шассиді реттеу есебінен орта түседі.

BMW IconicSounds

Жинақтамаға және экспорттық нұсқаға байланысты BMW IconicSounds көмегімен автокөліктің электр жетегінің дыбысын реттеуге болады.

1. BMW IconicSounds-ты баптау үшін келесі мәзірге өтіңіз: «Приложения» (Қолданбалар) мәзірі/«Автомобиль» (Автокөлік)/«Настройки вождения» (Жүргізу баптаулары)/«Привод и шасси» (Жетек және шасси)/«IconicSounds».
2. Қажетті баптауды таңдаңыз.

Микроклимат

Автокөліктің жабдықталуы

Бұл тарауда белгілі бір автокөлікте болмаса да, модельге байланысты қазір қолжетімді немесе болашақта қолжетімді болатын жинақтама, жүйелер мен функциялардың нұсқалары сипатталған.

Қосымша ақпарат:

Көлік құралының жинақтамасы, 9-бетті қараңыз.

Кондиционерді басқару

Шолу

Кондиционер мәзіріндегі функциялар

Кондиционердің кейбір функциялары, мысалы, орындықтарды жылытуды немесе ауаның берілу мөлшерін басқару дисплейіндегі кондиционер мәзірінде баптауға болады.



Таңба	Функция
	Кондиционер жүйесін қосу/өшіру
	Автоматты бағдарлама.
	Температура.
	Ауа мөлшері.
	Ауа легін тарату.

Таңба	Функция
	Салқындату функциясы.
	Максималды салқындату.
	Рециркуляция режимі.
	Автоматты рециркуляция.
	Сыртқы ауа.
	SYNC бағдарламасы.
	Орындық жылытқышы.
	Орындықтарды белсенді түрде желдету.
	Рульді жылыту.

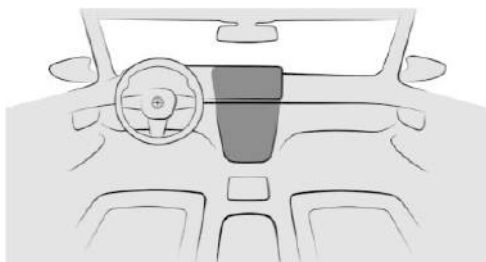

Түймелер, автоматты климат-контроль



Артқы әйнекті жібiту және жылыту режимiн аспаптар тақтасынан қосып-өшiруге болады.

Таңба	Функция
	Жiбiту режимi.
	Артқы әйнекті жылыту.

Арттан кондициялау

Таңба	Функция
	Автоматты бағдарлама.
	Температура.
	Ауа легiн тарату.
	Орындық жылытқышы.

Кондиционер функцияларын шығару

iDrive көмегiмен кондиционер мәзiрiн шақырыңыз:

 Мәзiр жолағынан кондиционер мәзiрiнiң таңбасын таңдаңыз.



Немесе:

Келесi мәзiрге өтiңiз: «Приложения» (Қолданбалар) мәзiрi/«Автомобиль» (Автокөлік)/«Климат-контроль».

Температура баптаулары бар мәзiр жолын толық экранды режимде көрсету үшiн (мысалы, бөтен жеткiзушiлердiң қолданбалары үшiн) басқару дисплейiнiң астыңғы жиегiнен жоғары қарай жүргiзiңiз.

Кондиционер жүйесiн қосу/өшiру

Ауа баптау жүйесiн iDrive арқылы қосуға немесе өшiруге болады.

-  Мәзiр жолағынан кондиционер мәзiрiнiң таңбасын таңдаңыз.
-  Қосып-өшiру үшiн экран түймесiн басыңыз.

Барлық кондиционер жүйесi соңғы таңдалған баптау бойынша қосылады немесе өшiрiледi.



Кондиционер жүйесi қосулы кезде кондиционердiң бөлек функцияларын өшiруге болады.

Автокөлікте ұзақ отырған кезде және, мысалы ұйықтаған кезде ауа баптау жүйесi өшiрулi тұрған жағдайда жеткiлiктi деңгейде желдетудi қамтамасыз етiңiз.

Баптаулар

iDrive көмегiмен кондиционердiң функцияларын жеке баптауға болады, мысалы, келесi функцияларды.

- ▷ Орындықтарды жылытқышының қарқындылығы.
- ▷ Автономды желдету.

-  Кондиционердiң функцияларын жеке баптау үшiн мәзiр жолынан кондиционер мәзiрi таңбасын таңдаңыз.
-  Баптауларды шақыру үшiн экран түймесiн түртiңiз.
- Қажеттi баптауды таңдаңыз.

Артқы кондиционерді қосу/өшіру

Жұмыс істеу үшін қажетті шарттар

- ▷ Автоматты климат-контроль қосулы тұр.
- ▷ Жібіту режимі өшіп тұру.

iDrive арқылы



1. Мәзір жолағынан кондиционер мәзірінің таңбасын таңдаңыз.



2. Баптауларды шақыру үшін экран түймесін түртіңіз.

3. «Кондиционирование сзади» (Артқы кондиционер)

4. Қажетті баптауды таңдаңыз.

Артқы кондиционерді стандартты температура баптауымен және автоматты бағдарламамен іске қосуға болады:

«Сбросить настройки по завершении поездки» (Сапар аяқталғаннан кейін баптауларды арылту)

Артқы кондиционерді бұғаттау



1. Мәзір жолағынан кондиционер мәзірінің таңбасын таңдаңыз.



2. Баптауларды шақыру үшін экран түймесін түртіңіз.

3. «Кондиционирование сзади» (Артқы кондиционер)

4. «Блокировать кондиц. сзади» (Артқы кондиционерді бұғаттау)

Автоматты бағдарлама

Жұмыс істеу принципі

Автоматты бағдарлама автокөлік салонында жағымды микроклимат жасайды, оны температураны орнату және басқа баптауларды өз қалауыңыз бойынша реттеу арқылы реттеуге болады.

Автоматты бағдарлама автокөлік салонын автоматты режимде салқындатады, желдетеді немесе қыздырады.

Тиісті жинақтаманы таңдаған кезде автоматты бағдарлама сыртқы температураға, салонның ауа температурасына, күн сәулесіне, орындықтың бос/бос емес болуына және бапталған температураға байланысты келесі кондиционер функцияларын автоматты түрде ең жақсы жолмен баптайды:

- ▷ Ауа мөлшері.
- ▷ Ауа ағынының таралуы.
- ▷ Температура.
- ▷ Орындық жылытқышы.
- ▷ Орындықтарды белсенді түрде желдету.
- ▷ Руть жылытқышы.

Жалпы ережелер

Автоматты бағдарлама энергияны тиімді және жолаушылармен келісілген түрде реттеу үшін орындықтардың бос/бос еместігін ескереді.

Булану датчигі әйнектің тұмандануын мүмкіндігінше болдырмау үшін автоматты бағдарламаны бір уақытта басқарады.

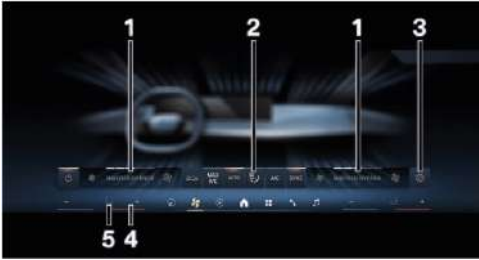

Шолу



- 1 Ауа ағынының қарқындылығы
- 2 Кондиционер функцияларының панелі
- 3 Баптаулар
- 4 Температура
- 5 Орындық жылытқышы
Руль жылытқышы.
Орындықтарды белсенді желдету

Автоматты бағдарламаны қосу/өшіру

Жүйені iDrive арқылы қосуға және өшіруге болады.

1.  Мәзір жолағынан кондиционер мәзірінің таңбасын таңдаңыз.
2.  Экрандағы автоматты бағдарлама түймесін басыңыз.

Артқы кондиционердің автоматты бағдарламасын қосу/өшіру

iDrive арқылы

1.  Мәзір жолағынан кондиционер мәзірінің таңбасын таңдаңыз.



2.  Баптауларды шақыру үшін экран түймесін түртіңіз.
3. «Кондиционирование сзади» (Артқы кондиционер)
4. «Автомат. программа» (Автомат. бағдарлама)
Қажетті баптауды таңдаңыз.

Кондиционер жүйесінің салонның артқы бөлігіндегі дисплейі арқылы

1.  Экран түймесін басыңыз.

Қарқындылық баптаулары

Автоматты бағдарлама іске қосылған кезде, кондиционердің жеке функцияларының қарқындылығы, мысалы, орындық жылытқышы, жеке-жеке реттелуі мүмкін.

1.  Мәзір жолағынан кондиционер мәзірінің таңбасын таңдаңыз.
2.  Баптауларды шақыру үшін экран түймесін түртіңіз.
3. «Индивидуал. настройки» (Жеке баптаулар)
4. «Водитель» (Жүргізуші) немесе «Передний пассажир» (Алдыңғы жолаушы)
5. Қажетті баптауды таңдаңыз.

Әрбір деңгейге қарқындылықты реттеудің белгілі диапазоны орнатылған.

Көлік қозғалысы кезінде сақталған деректер үлгілеріне байланысты қарқындылық динамикалық түрде түзеледі. Көлік қозғалысы кезінде қарқындылықты қолмен арттыру немесе азайту қажет емес.

Жеке таңдалған кондиционер функциясының баптаулары сақталып, автокөлікті оталдырғаннан кейін автоматты түрде іске қосылады.

Температура

Жұмыс істеу принципі

Кіріктірілген автоматты жылыту және кондиционер жүйесі бапталған температураға дейін қыздырады немесе салқындатады, содан кейін сол температураны ұстап тұрады.

Температураны баптау





Жүргізуші мен алдыңғы жолаушы үшін температураны жеке баптауға болады:

- ▷ + Температураны арттыру.
- ▷ — Температураны төмендету.

Температураны реттеуді тым жиі өзгертпеңіз. Әйтпесе, автоматты климат-контроль орнатылған температураны реттеуге үлгермейді.

Артқы кондиционерге температураны баптау

iDrive арқылы

1.  Мәзір жолағынан кондиционер мәзірінің таңбасын таңдаңыз.
2.  Баптауларды шақыру үшін экран түймесін түртіңіз.
3. «Кондиционирование сзади» (Артқы кондиционер)
4. Қажетті температураны реттеу.

Кондиционер жүйесінің салонның артқы бөлігіндегі дисплей арқылы

Қажетті температураны реттеу:

- ▷ + Температураны арттыру.
- ▷ — Температураны төмендету.

Ауа беру көлемі



Жұмыс істеу принципі

Желдеткішпен қамтамасыз етілетін ауа мөлшері қажет болған жағдайда реттеледі.

Көлік құралының аккумулятор батареясының қорын үнемдеу үшін қажет болған жағдайда ауа мөлшері азаяды.

Ауа көлемін баптау

Ауа көлемін iDrive көмегімен реттеуге болады:

1.  Мәзір жолында кондиционер мәзірін таңбасын түртіңіз.
2.  Қажетті баптауды таңдаңыз.

Автоматты бағдарлама

- ▷ Ауаны көбейту үшін ауа мөлшерінің үлкен таңбасын таңдаңыз.
- ▷ Ауаны азайту үшін ауа мөлшерінің кішкентай таңбасын таңдаңыз.

Қол режимі

- ▷ Көрсеткіні жоғары бағытта түртіңіз: ауа мөлшері артады.
- ▷ Көрсеткіні төмен бағытта түртіңіз: ауа мөлшері азаяды.

Ауа легін тарату

Жұмыс істеу принципі

Қол режимінде ауа ағындарының таралуын өз қалауыңыз бойынша реттеуге болады.

Ауа легінің таралуын реттеу

Ауа ағындарының таралуын iDrive көмегімен орнатуға болады:



1. Мәзір жолағынан кондиционер мәзірінің таңбасын таңдаңыз.
2. Қажетті баптауды таңдаңыз.
 - ▷ Ауа ағынын аяқ қоятын кеңістікке бағыттаңыз, 1-көрсеткі.
 - ▷ Ауа ағынын дененің үстіңгі бөлігі аймағына бағыттаңыз, 2-көрсеткі.
 - ▷ Ауа ағынын алдыңғы әйнекке бағыттаңыз, 3-көрсеткі.

Таңдалған ауа легінің таралуы көрсетіледі.

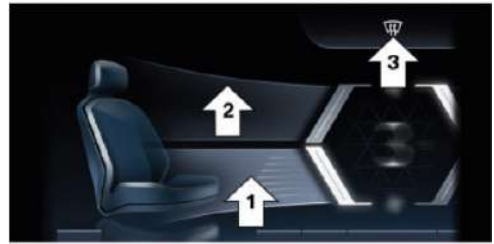

Артқы кондиционер үшін ауа ағындарының таралуын баптау



Ауа ағынының қажетті таралуын баптау үшін салонның артқы бөлігіндегі кондиционер жүйесінің дисплейінен таңбаны түртіңіз.

Салқындату функциясы

Жұмыс істеу принципі



Салқындату функциясының көмегімен автокөлік салонындағы ауа салқындатылады, құрғатылады және бапталған температураға байланысты қайтадан жылиды.

Жұмыс істеуге қажетті шарт

Пайдалануға дайын немесе қозғалысқа дайын режимдерінде салқындату функциясы қолжетімді.

Кондиционер функциясын қосу/өшіру

IDrive көмегімен салқындату функциясын қосуға немесе өшіруге болады:

-  Мәзір жолағынан кондиционер мәзірінің таңбасын таңдаңыз.
-  Экрандағы салқындату функциясы түймесін түртіңіз.

Кондиционер функциясы ауаны құрғату және әйнектің булануын болдырмау үшін рециркуляция режимінде автоматты түрде қосылады.

Белгілі бір ауа-райы жағдайында, жүруге дайын режимін қосқаннан кейін, алдыңғы және бүйір әйнектер қысқа мерзімге булануы мүмкін.

Автокөліктің ауа баптау жүйесінде сұйық конденсат түзілуі мүмкін. Автокөліктің астынан сұйық конденсаттың ағуы техникалық тұрғыдан негізделген және ол бұзылу белгісіне жатпайды.

Максималды салқындату

Жұмыс істеу принципі

Максималды салқындату функциясы автокөлік салонын тез және қарқынды салқындатуға мүмкіндік береді.

Минималды температура мен ауаның максималды мөлшері автоматты түрде бапталады.

Жұмыс істеуге қажетті шарт

Қоршаған орта температурасы шамамен 0 °C және қозғалысқа барынша дайындық кезінде максималды салқындату қолжетімді.

Максималды салқындатуды қосу/өшіру

IDrive көмегімен максималды салқындату функциясын қосуға немесе өшіруге болады:

- Мәзір жолағынан кондиционер мәзірінің таңбасын таңдаңыз.
-  Экрандағы максималды салқындату түймесін басыңыз.

Ауа дененің жоғарғы бөлігіне ауа өткізгіштерден соғады. Дефлекторларды ашыңыз.

Рециркуляция режимі

Жұмыс істеу принципі

Даладан жағымсыз иіс шыққан немесе газбен ласанған жағдайда ауа рециркуляциясы режимінде сыртқы ауа кіретін саңылауды жабуға болады. Бұл кезде салондағы ауа сыртқа шықпай ішінде айналып жүре береді.

Сыртқы ауаның сапасына байланысты салонға автоматты рециркуляция функциясымен сыртқы ауа жіберіледі немесе салондағы ауа айналып жүре береді.

Рециркуляция режимі өшірілген кезде автокөлік салонына сыртқы ауа жіберіледі.

Рециркуляция режимінде салондағы ауа сүзгісі сырттан кірген ауаны немесе ішінде айналып жүрген ауаны тазартады.

Жалпы ережелер

Әйнектер буланып кетсе, рециркуляция режимін өшіріңіз.

Ауаның рециркуляциясы режимін қосу/өшіру

iDrive көмегімен ауаның рециркуляциясы режимін қосуға немесе өшіруге болады:



1. Мәзір жолағынан кондиционер мәзірінің таңбасын таңдаңыз.
2. Кондиционер функцияларының тақтасында ағымдағы жұмыс режимі көрсетіледі. Қажетті жұмыс режимі орнатылғанша экран түймесін басыңыз.



- ▷ Ауаның рециркуляция режимі.



- ▷ Сыртқы ауа.



- ▷ Ауаны автоматты түрде рециркуляциялау функциясы.

Жинақтама мен қоршаған орта жағдайларына байланысты, әйнектің булануын болдырмау үшін біраз уақыттан кейін ауаның рециркуляция режимі автоматты түрде өшеді.

SYNC бағдарламасы.

Жұмыс істеу принципі

SYNC бағдарламасы іске қосылып тұрғанда, жүргізуші жақтағы баптауларды алдыңғы жолаушы жаққа және салонның артқы жағындағы жолаушыға қолдануға болады.

SYNC бағдарламасы өшірулі кезде жайлылықты оңтайландыру үшін автоматты бағдарлама орындықтардың бос/бос емес болуына байланысты келесі баптауларды автоматты түрде орындайды:

- ▷ Егер алдыңғы жолаушының орындығы бос болса, алдыңғы жолаушы жағына жүргізуші жағының баптаулары қолданылады.

- ▷ Егер салонның артқы жағындағы орындықтар бос болса, салонның артқы бөлігіне арналған стандартты баптаулар қолданылады.

Орындықтарға қайтадан кісі отырған кезде соңғы орындалған баптаулар қайта іске қосылады.

Жалпы ережелер

Келесі баптауларды қолдануға болады:

- ▷ Температура.
- ▷ Ауа легін тарату.
- ▷ Автоматты бағдарлама.

SYNC бағдарламасын қосу/өшіру

SYNC бағдарламасын iDrive арқылы қосуға және өшіруге болады.



1. Мәзір жолағынан кондиционер мәзірінің таңбасын таңдаңыз.



2. Экрандағы SYNC бағдарламасы түймесін басыңыз.

Алдыңғы жолаушы жағында немесе салонның артқы жағында баптаулар өзгерген кезде SYNC бағдарламасы автоматты түрде өшеді.

Жібіту режимі

Жұмыс істеу принципі

Жібіту режимінде мұз бен конденсат алдыңғы әйнектен және алдыңғы бүйірлік әйнектерден тез кетеді.

Мұз бен конденсатты кетіру үшін ауа мөлшері мен ауа температурасы автоматты түрде оңтайланады.

Ауа лектерінің таралуы алдыңғы және алдыңғы бүйір айнектерге бағытталған.

Әйнектер буланып кеткен кезде, булану датчигінің артықшылығын пайдалану үшін автоматты бағдарламаны қосыңыз.

Жібіту режимі қосұлы кезде, максималды қуатты қамтамасыз ету үшін арттан кондициялау өшіріледі.

Жібіту режимін қосу/өшіру



Жібіту режимін қосу немесе өшіру үшін аспаптар тақтасынан жібіту режимінің түймесін басыңыз.

Жүйе қосұлы кезде түймедегі жарықдиод жанады.

Алдыңғы әйнек пен бүйірлік алдыңғы айнектерге ауа берілетініне көз жеткізіңіз.

Артқы әйнектің жылытқышы

Жұмыс істеу принципі

Артқы әйнекжылытқыш артқы әйнектегі мұз бен конденсатты тез кетіреді.

Артқы әйнек жылытқышын біраз уақыттан кейін немесе ұзақ жұмыс режимінде автоматты өшіру арқылы қолдануға болады.

Жұмыс істеуге қажетті шарт

- ▷ Пайдалануға дайын немесе қозғалысқа дайын режимі қосұлы кезде артқы әйнек жылытқышы қолжетімді.

- ▷ Артқы әйнек жылытқышының ұзақ жұмыс істеу режимін сыртқы температура 5 °C төмен болған кезде ғана қосуға болады.

Артқы әйнек жылытқышын қосу/өшіру



Артқы әйнек жылытқышын қосу немесе өшіру үшін аспаптық панельдегі артқы әйнек жылытқышы түймесін басыңыз.

Жарықдиод артқы әйнек жылытқышы қосұлы кезде жанады.

Тұрақты артқы әйнек жылытқышын қосу үшін осы түймені кемінде үш секунд бойы басып тұрыңыз.

Орындық жылытқышы

Жұмыс істеу принципі

Орындықтар сыртқы температура мен салонның температурасына қарай жылиды.

Автоматты бағдарламадан функция жұмысының қарқынын белгілеуге болады. Қажет болған кезде функцияны реттеуге болады.

Жалпы ережелер

Ұзақтығы 15 минуттан аспайтын аралық тоқтағаннан кейін қозғалыс жалғасқан жағдайда функциялар автоматты түрде қосылады және температураның соңғы баптауларын қолданады.

Орындық жылытқышын реттеу

Автоматты бағдарлама

Автоматты бағдарлама қосылған кезде орындықты жылыту қарқындылығын баптауға болады. Қозғалыс кезінде жылыту қуаты бапталған қарқындылыққа сәйкес автоматты түрде реттеледі.

Орындық жылытқышын қолмен реттеу

Жылыту қуатының деңгейін қолмен реттеуге болады:

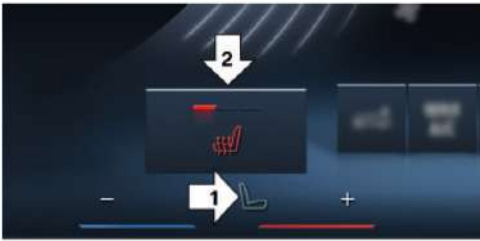

1. Мәзір жолынан орындықтарды кондициялау таңбасын таңдаңыз, 1-көрсеткі.



2. Қажетті деңгей таңдалғанша экрандағы орындық жылытқышының түймесін бірнеше рет түртіңіз, 2-көрсеткі.

Егер шығынды оңтайландыру режимі таңдалса, жылыту қуаты төмендейді.

Орындық жылытуды қосу және өшіру, салонның артқы жағындағы кондиционер жүйесі



Жылыту қуатының қажетті сатысын баптау үшін салонның артқы бөлігіндегі кондиционер жүйесінің дисплейінен таңбаны басыңыз.

Орындықтарды белсенді желдету

Жұмыс істеу принципі

Қажет болса, жүйе орындықтар мен арқалықтарды салқындатады, осылайша жайлы орналасуды қамтамасыз етеді.

Орындықтарды белсенді желдетуді баптау

Автоматты бағдарлама

Автоматты бағдарлама қосылған кезде орындықтардың желдету қарқындылығын реттеуге болады. Қозғалыс кезінде желдету автоматты түрде реттелген қарқындылыққа сәйкес реттеледі.

Орындықтарды белсенді желдетуді қолмен баптау

Желдету қуатының деңгейін қолмен реттеуге болады.



1. Мәзір жолағындағы орындық кондиционері таңбасын түртіңіз, 1-көрсеткі.
2. Қажетті деңгей таңдалғанша экрандағы орындықтарды желдету түймесін бірнеше рет басыңыз, 2 көрсеткі.

Руль жылытқышы.

Жұмыс істеу принципі

Руль сыртқы температура мен салонның температурасына қарай жылиды.

Автоматты бағдарламадан функция жұмысының қарқынын белгілеуге болады. Қажет болған кезде функцияны реттеуге болады.

Рульдің жылуын реттеу

Автоматты бағдарлама

Автоматты бағдарлама іске қосылған кезде рульді жылыту қарқындылығын реттеуге болады. Қозғалыс кезінде жылыту қуаты бапталған қарқындылыққа сәйкес автоматты түрде реттеледі.

Рульді жылытуды қолмен реттеу

Жылыту қуатының деңгейін қолмен реттеуге болады:



1. Мәзір жолынан орындықтарды кондициялау таңбасын таңдаңыз, 1-көрсеткі.



2. Қажетті деңгей таңдалғанша экрандағы руль дөңгелегінің жылытқышының түймесін бірнеше рет түртіңіз, 2-көрсеткі.

Егер шығынды оңтайландыру режимі таңдалса, жылыту қуаты төмендейді.

Желдету

Жұмыс істеу принципі

Желдету жүйесі автокөліктегі аяа қозғалысын оңтайландыру үшін тікелей және жанама желдетуді басқарудың жеке нұсқаларын ұсынады.

Аяа легі орнатылған температураға сай айтарлықтай жылытады немесе салқындатады.

Салонның алдыңғы жағындағы желдету

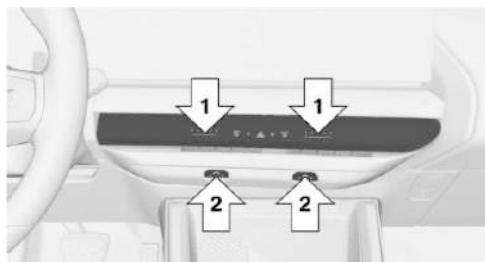

- ▷ Дефлектордағы аяа мөлшерін түзету, 1-көрсеткілер.
- ▷ Аяа легінің бағытын өзгерту, 2-көрсеткілер.

Салонның артқы жағындағы желдету

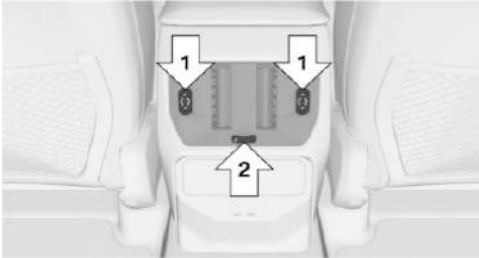

- ▷ Ауа легінің бағытын өзгерту, 1-көрсеткілер.
- ▷ Ауа өткізгішті біркелкі ашуға және жабуға арналған дөңгелекше, 2-көрсеткі.

Желдетуді реттеу

Қажетті желдетуге сәйкес ауа легі тікелей жолаушыларға немесе жанына қарай бағытталады.

Дефлекторларды ашып, оларды ауаны тиімді үрлейтіндей етіп қаратыңыз.

Ауа сапасы

Жалпы ережелер

Автокөлік салонындағы ауаның сапасын келесі компоненттер жақсартады:

- ▷ Зиянды заттар шығарындыларына тексерілген автокөлік салоны.
- ▷ Салонның ауа сүзгісі.
- ▷ Ауа температурасын, мөлшерін және ауа айналымы режимін реттеуге арналған кондиционер жүйесі.
- ▷ Автономды желдету.

Салонның ауа сүзгісі

Рециркуляция режимінде салондағы ауа сүзгісі сырттан кірген ауаны немесе ішінде айналып жүрген ауаны тазартады.

Жинақтамаға байланысты:

- ▷ Шаң мен тозаң сыртқы ауаны кіргізгенде сүзіледі.
- ▷ Ультра ұсақ шаң бөлшектерінің саны азаяды.
- ▷ Газ тәріздес зиянды заттар сүзіледі.
- ▷ Микробтық бөлшектер, вирустар мен аллергиялар сүзіледі.

Автокөлік өндірушісі автокөлікке техникалық қызмет көрсету кезінде салонның ауа сүзгісін ауыстыруды ұсынады.

Автономды желдету/ автономды жылыту

Жұмыс істеу принципі

Жүйеде автономды желдету және жинақтамаға байланысты автономды жылыту функциялары бар. Бұл қозғалыс басталғанға дейін салонда қажетті температураны орнатуға мүмкіндік береді. Берілген температура мен қоршаған орта температурасына байланысты автокөлік салоны желдетіледі немесе жылытылады. Көлік құралының түріне байланысты жүйе жылыту үшін қозғалтқыштың қалдық жылуын немесе автокөлік отынын пайдаланады.

Жүйені тікелей немесе жөнелту уақытын бағдарламалау арқылы қосуға және өшіруге болады.

Қосу сәті сыртқы температураға байланысты анықталады. Жүйе таңдалған жөнелту уақытына дейін уақтылы қосылады.

Жүйе біраз уақыттан кейін автоматты түрде өшеді. Өшірілгеннен кейін ол біраз уақыт жұмыс істей береді.

Сыртқы температура 0 °С-тан төмен болса, автокөліктің астынан шығатын су буы пайда болады.

Қауіпсіздік техникасы бойынша нұсқаулар

ҚАУІП

Газ шығаратын түтік бітелген болса немесе желдету жеткіліксіз болса, денсаулыққа зиянды пайдаланылған газдар автокөліктің ішіне кіруі мүмкін. Пайдаланылған газдардың құрамында түсі мен иісі жоқ зиянды заттар бар. Үй-жайларда пайдаланылған газдар автокөліктің сыртында жиналуы мүмкін. Өмірге қауіп бар. Газ шығаратын түтікті бос ұстаңыз және жеткілікті желдетуді қамтамасыз етіңіз. Гараждар сияқты үй-жайларда автономды жылыту жүйесін қоспаңыз.

АБАЙЛАҢЫЗ

Автономды жылыту жүйесі жұмыс істеп тұрған кезде, автокөлік шанағының астындағы температура жоғары мәндерге жетуі мүмкін, мысалы, ПГ шығару жүйесіне байланысты. Жанғыш материалдардың ПГ шығару жүйесінің ыстық бөлшектерімен жанасуы өртке әкелуі мүмкін. Өрт шығу, жарақат алу немесе материалдық залал келтіру қаупі бар. Автономды жылыту жүйесі жұмыс істеп тұрған кезде автокөлік бөлшектерімен жанғыш материалдар, мысалы, жапырақтар, шөп, газ, бензин, май немесе басқа да жанғыш заттар жанаспайтынына көз жеткізіңіз. Отын құймас бұрын автономды жылытуды өшіріңіз.

Жұмыс істеу үшін қажетті шарттар

Автономды желдетудің/автономды жылытудың жұмысы үшін келесі шарттар орындалуы тиіс.

- ▷ Автокөлік тыныштық күйінде немесе пайдалануға дайын режимінде тұр.
- ▷ Көлік құралының аккумулятор батареясы жеткілікті деңгейде зарядталған.

Автономды желдету/автономды жылыту қосулы тұрғанда көлік құралының аккумулятор батареясы разрядталады. Сондықтан аккумулятор батареясының қызмет ету мерзімін үнемдеу үшін максималды қосу уақыты шектеулі. Қозғалтқыш оталғаннан немесе қысқа сапардан кейін жүйені қайтадан пайдалануға болады.

- ▷ Автономды жылыту кезінде: отын бағындағы отынның жеткілікті деңгейі. Отын бағында және өрде/еңісте тұрған автокөлікте отын деңгейі төмен болған кезде автономды жылыту жүйесінің функционалдығы шектелуі мүмкін.
- ▷ Күні мен уақыты дұрыс бапталған.
- ▷ Желдету жүйесінің дефлекторлары ашық.

Автономды желдетуді/автономды жылытуды қосу/ өшіру

Автономды желдетуді/автономды жылытуды iDrive көмегімен қосуға немесе өшіруге болады:



1. Мәзір жолағынан кондиционер мәзірінің таңбасын таңдаңыз.



2. Баптауларды шақыру үшін экран түймесін түртіңіз.

3. «Автономное отопление/вентиляция» (Автономды жылыту/желдету)

4. Қажетті баптауды таңдаңыз.

Жолға шығу уақыты

Жұмыс істеу принципі

Сапардың басында автокөлік салонындағы қолайлы ауа температурасын орнату үшін жөнелу уақытының әртүрлі мәндерін орнатуға болады.

- ▷ Бір реттік жөнелту уақыты: уақытты орнатуға болады.
Жүйе бір рет қосылады.
- ▷ Апта күні бар шығу уақыты: уақыт пен аптаның күнін белгілеуге болады.
Жүйе белгіленген жөнелту уақытына дейін аптаның қажетті күнінде қосылады.

Жөнелту уақытын бағдарламалау екі кезеңнен тұрады:

- ▷ Шығу уақытын орнатыңыз.
- ▷ Жөнелу уақытын іске қосыңыз.

Жөнелу кезінде автономды желдетуді/автономды жылытуды бір рет қана іске қосуға болады.

Температуралық режимді белгілеуге жеткілікті уақыт қамтамасыз ету үшін жөнелту уақытын баптау және іске қосу мен жоспарланған жөнелту уақыты сәті арасында кемінде 10 минут болуы керек.

Жөнелу уақытын баптау

Жөнелу уақытын iDrive көмегімен орнатуға болады:



1. Мәзір жолағынан кондиционер мәзірінің таңбасын таңдаңыз.



2. Баптауларды шақыру үшін экран түймесін түртіңіз.

3. «Автономное отопление/вентиляция» (Автономды жылыту/желдету)

4. «Расписание отправлений» (Жөнелу кестесі)

5. Қажетті жөнелу уақытын таңдаңыз.

6. Қажетті жөнелу уақытын баптаңыз.

7. Қажет болса, аптаның күнін таңдаңыз.

Жөнелу уақытын іске қосу

Жөнелу уақытын iDrive көмегімен белсендіруге болады:



1. Мәзір жолында кондиционер мәзірін таңбасын түртіңіз.





2. Баптауларды шақыру үшін экран түймесін түртіңіз.

3. «Автономное отопление/вентиляция» (Автономды жылыту/желдету)

4. «Расписание отправлений» (Жөнелу кестесі)

5. Қажетті жөнелу уақытын іске қосыңыз.

Аспаптар тақтасындағы индикация

Таңба	Сипаттамасы
	Таңба жанып тұр: автономды жылыту қосұлы.
	Таңба жанып тұр: жөнелту уақыты іске қосылды. Таңба жыпылықтайды: автономды желдету/автономды жылыту қосұлы.

My BMW қолданбасы арқылы қосу

Жинақтамаға байланысты автономды желдетуді/автономды жылытуды қашықтан басқару функциясы бар My BMW қолданбасы арқылы алдын ала орнатылған жөнелту уақытын таңдау арқылы немесе тікелей қосуға болады.

Қозғалтқышты қашықтан іске қосу арқылы автономды кондициялау

Жұмыс істеу принципі

Автономды кондициялау функциясы көлік қозғалысын бастамас бұрын салонды қажетті температураға дейін салқындатуға немесе жылытуға мүмкіндік береді. Ол үшін жүйе салондағы температураға, сыртқы температураға және берілген температураға байланысты автоматты түрде салқындатуды, желдетуді немесе жылытуды орындайды. Қар мен мұз болған жағдайда оңай ериді.

Бұл үшін жүйе қозғалтқышты автоматты түрде іске қосады және оны біраз уақытқа қосұлы қалдырады.

Қауіпсіздік техникасы бойынша нұсқаулар

ҚАУІП

Газ шығаратын түтік бітелген болса немесе желдету жеткіліксіз болса, денсаулыққа зиянды пайдаланылған газдар автокөліктің айналасындағы ортаны ластауы немесе ішке кіруі мүмкін. Пайдаланылған газдардың құрамында түсі мен иісі жоқ зиянды заттар бар. Үй-жайларда немесе нашар желдетілетін үй-жайларда пайдаланылған газдар автокөліктің сыртында жиналуы мүмкін. Өмірге қауіп бар. Газ шығаратын түтікті бос ұстаңыз және жеткілікті желдетуді қамтамасыз етіңіз. Жабық гараждар сияқты үй-жайларда немесе нашар желдетілетін жерлерде автономды кондиционерді қоспаңыз.

АБАЙЛАҢЫЗ

Автономды кондиционер жұмыс істеп тұрған кезде автокөлік шаңағының астындағы температура жоғары мәндерге жетуі мүмкін, мысалы, ПГ шығару жүйесіне байланысты. Жанғыш материалдардың ПГ шығару жүйесінің ыстық бөлшектерімен жанасуы өртке әкелуі мүмкін. Өрт шығу, жарақат алу немесе материалдық залал келтіру қаупі бар. Автономды кондициялау жүйесі жұмыс істеп тұрған кезде автокөлік бөлшектерімен жанғыш материалдар, мысалы, жапырақтар, шөп, газ, бензин, май немесе басқа да жанғыш заттар жанаспайтынына көз жеткізіңіз.

Жұмыс істеу үшін қажетті шарттар

Автономды кондиционер жұмысы үшін келесі шарттар орындалуы тиіс:

- ▷ Автокөлік тыныштық күйінде немесе пайдалануға дайын режимінде тұр.
- ▷ Аккумулятор батареясы жеткілікті деңгейде зарядталған.
- ▷ Отын бағындағы отынның жеткілікті деңгейі.
- ▷ Капот қақпағы жабық.
- ▷ Күні мен уақыты дұрыс бапталған.
- ▷ Желдету жүйесінің дефлекторлары ашық.

Қозғалтқыштың автоматты түрде оталуын бұғаттан шығару

Жүйені қолданар алдында қозғалтқыштың автоматты түрде оталуын бұғаттан шығару керек. Сонда ғана автокөлік салонындағы ауаны баптау үшін қозғалтқышты автоматты түрде қосуға болады.

Қозғалтқышты автоматты түрде іске қосуды iDrive көмегімен бұғаттан шығаруға болады:

1.  Мәзір жолағынан кондиционер мәзірінің таңбасын таңдаңыз.
2.  Баптауларды шақыру үшін экран түймесін түртіңіз.
3. «Автономное кондициониров.» (Автономды кондиционер)
4. «Дистанц. запуск двигателя» (Қозғалтқышты қашықтан оталдыру)
5. «Пуск двигателя для кондиц.» (Кондиц. үшін қозғ. іске қосу)
6. Жауапкершілік алынып тасталғанын растаңыз.

Автономды кондиционерді қосу/өшіру

Жалпы ережелер



Қауіпсіздік мақсатында автономды кондиционер 15 минут ішінде автоматты түрде өшеді.

Автономды кондиционерді кемінде қатарынан екі рет қана қосуға болады.

Автономды кондиционер іске қосылғаннан кейін және қозғалысқа дайын режимі қайтадан өшірілгеннен кейін қайтадан қолжетімді.

iDrive арқылы қосу

Автономды кондициялауды iDrive арқылы қосуға және өшіруге болады:

1.  Мәзір жолағынан кондиционер мәзірінің таңбасын таңдаңыз.
2.  Баптауларды шақыру үшін экран түймесін түртіңіз.
3. «Автономное кондициониров.» (Автономды кондиционер)
4. «Запустить сейчас» (Қазір іске қосу)

Автокөлік кілтімен қосу/өшіру

Сондай-ақ автономды кондиционерді автокөлік кілтінің көмегімен қосып-өшіруге болады:

1.  Автокөлік кілтіндегі түймені 1 секунд ішінде үш рет басыңыз.

Автокөлік кілтіндегі түймені басқаннан кейін қозғалтқыш қосылғанға дейін шамамен 3 секунд өтеді.

Автономды кондиционерді өшіру үшін түймені қайтадан 1 секунд ішінде үш рет басыңыз.

Старт/Стоп түймесімен өшіру

Автономды кондиционерді тежегіш педальін баспай-ақ Старт/Стоп түймесін басу арқылы тікелей өшіруге болады.

Жөнелу уақытына қарай кондициялау

Жұмыс істеу принципі

Сапардың басында автокөлік салонындағы қолайлы ауа температурасына кепілдік беру үшін жүйеде жоспарлы жөнелу уақытын орнатуға болады.

- ▷ Бір реттік жөнелту уақыты: жоспарланған жөнелту уақытын орнатуға болады.
Автономды кондиционер бір рет қосылады.
- ▷ Апта күні көрсетілген жөнелту уақыты : жоспарланған жөнелу уақыты мен апта күнін белгілеуге болады.

Жөнелту уақытын бағдарламалау екі кезеңнен тұрады:

- ▷ Шығу уақытын орнатыңыз.
- ▷ Жөнелу уақытын іске қосу.

Автоматты кондиционер белгіленген жөнелту уақытынан бірнеше минут бұрын автоматты түрде іске қосылады. Автономды кондиционер белгіленген жөнелу уақытынан кейін біраз уақыт қосұлы күйде тұрады.

Қауіпсіздік мақсатында жөнелту уақытына таман кондициялауды тек бір рет жасауға болады.

Автономды кондиционер іске қосылғаннан кейін және қозғалысқа дайын режимі қайтадан өшірілгеннен кейін қайтадан қолжетімді.



Автокөлікті мақсатына сай пайдалану бойынша нұсқауларды орындаңыз.

Қосымша ақпарат:

Жеке қауіпсіздік, 10-бетті қараңыз.

Жөнелу уақытын баптау

Жөнелу уақытын iDrive көмегімен орнатуға болады:

1.  Мәзір жолағынан кондиционер мәзірінің таңбасын таңдаңыз.
2.  Баптауларды шақыру үшін экран түймесін түртіңіз.
3. «Автономное кондициониров.» (Автономды кондиционер)
4. «Расписание отправлений» (Жөнелу кестесі)
5. Қажетті жөнелу уақытын орнатыңыз.
6. Қажет болса, аптаның күнін таңдаңыз.

Жөнелу уақытын іске қосу

Жөнелу уақытын iDrive көмегімен белсендіруге болады:

1.  Мәзір жолағынан кондиционер мәзірінің таңбасын таңдаңыз.
2.  Баптауларды шақыру үшін экран түймесін түртіңіз.
3. «Автономное кондициониров.» (Автономды кондиционер)
4. «Расписание отправлений» (Жөнелу кестесі)
5. Қажетті жөнелу уақытын іске қосыңыз.

Индикация



Қосұлы автономды кондиционер аспаптар тақтасына шығады.

Қозғалтқыш автономды кондиционердің жұмысын қамтамасыз ету үшін жұмыс істейді.

Автокөлік жүруге дайын емес.

Таңба	Сипаттамасы
	Аспаптар тақтасындағы таңба. Таңба жанып тұр: жөнелту уақыты іске қосылды. Таңба жыпылықтайды: автономды кондиционер қосұлы.

Автокөліктің растау сигналдары

Автономды кондиционерді қосу екі рет жыпылықтаумен расталады.

Автономды кондиционер қосұлы тұрған кезде тұраққа қою жарығы қосұлы.

Ішкі жабдық

Автокөліктің жабдықталуы

Бұл тарауда белгілі бір автокөлікте болмаса да, модельге байланысты қазір қолжетімді немесе болашақта қолжетімді болатын жинақтама, жүйелер мен функциялардың нұсқалары сипатталған.

Қосымша ақпарат:

Көлік құралының жинақтамасы, 9-бетті қараңыз.

Кіріктірілген әмбебап қашықтан басқару пульті

Жұмыс істеу принципі

Салон айнасына кіріктірілген әмбебап біріктірілген қашықтан басқару пульті арқылы мысалы, гараж есігін ашатын құрылғылар, қауіпсіздік сигнал беру жүйесі немесе құлыптау жүйелері сияқты радио басқару жүйелерін басқаруға болады.

Жалпы ережелер

Кіріктірілген әмбебап қашықтан басқару пульті радиотолқындармен басқарылатын жүйелердің әртүрлі басқару пульттерін алмастырады. Басқару үшін ішкі артқы көрініс айнасындағы түймелерге қажетті функцияларды бағдарламалау қажет.

Радио басқару жүйесінің антеннасын оңтайлы жұмыс істеуін қамтамасыз ету үшін мүмкіндігінше металл заттардан алыс орналастыру керек.

Қауіпсіздік техникасы бойынша нұсқау

⚠ АБАЙЛАҢЫЗ

Гараж есіктері сияқты кіріктірілген әмбебап қашықтан басқару пульті бар қашықтан радио басқару жүйелерімен жұмыс істегенде, аяқ-қолдың қысылып қалу қаупі бар. Жарақат алу және мүлікке зиян келтіру қаупі бар. Бағдарламалау және басқару кезінде тиісті құрылғының қозғалыс аймағының бос болуын қамтамасыз етіңіз. Сондай-ақ қол радиотаратқыштың пайдалану нұсқауларын орындаңыз.

Салон айнасындағы басқару органдары

Салон айнасындағы басқару органдары келесі компоненттерден тұрады:



- ▷ Түймелер, 1-көрсеткі.
- ▷ Жарықдиод, 2-көрсеткі.
- ▷ Радио басқару жүйесінің басқару пульті, 3-көрсеткі.

Үйлесімдік

Біріктірілген әмбебап қашықтан басқару 27 МГц пен 40 МГц жиілік диапазонында жұмыс істемейді.



Егер көрсетілген таңбаның суреті қаптамада немесе радио басқару жүйесінің нұсқаулығында болса, ол

әдетте біріктірілген әмбебап қашықтан басқару пультімен үйлесімді болады.

Үйлесімді басқару элементтерінің тізімі www.homelink.com веб-сайтында қолжетімді

HomeLink — Gentex корпорациясының тіркелген сауда белгісі.

Қосымша сұрақтарға уәкілетті АТҚКС, басқа білікті АТҚКС немесе мамандандырылған ТҚКС қызметкерлері жауап береді.

Біріктірілген әмбебап қашықтан басқару пультін бағдарламалау

Жұмыс істеу үшін қажетті шарттар

Біріктірілген әмбебап қашықтан басқару пультін бағдарламалау үшін келесі шарттар орындалуы тиіс:

- ▶ Біріктірілген әмбебап қашықтан басқару пультінің оңтайлы жұмыс істеу радиусын қамтамасыз ету үшін басқару пультінің аккумулятор батареясы бағдарламалау сәтінде толықтай зарядталған болуы тиіс.
- ▶ Автокөлік радио басқару жүйесінің әрекет ету радиусында тоқтатылған.

- ▶ Радио басқару жүйесінің айналасындағы аймақта адамдар немесе заттар жоқ.
- ▶ Жұмысқа дайын күйі қосулы.

Жеке түймелерді бағдарламалау

1. Салон айнасында қажетті түймені таңдаңыз:
 - ▶ Бос түймені бағдарламалау: Түймені басыңыз.
 - ▶ Тағайындалып қойған түймені бағдарламалау: Түймені шамамен 20 секунд басып тұрыңыз.

Ішкі артқы көрініс айнасындағы жарықдиод қызғылт- сары шаммен ақырын жыпылықтайды.

2. Радио басқару жүйесінің басқару пультін салон айнасындағы түймелерден шамамен 3-тен 8 см-ге дейінгі қашықтықта ұстаңыз.

Талап етілетін қашықтық басқару пультіне байланысты және радио басқару жүйесінің пайдалану нұсқаулығында көрсетілген.

3. Салон айнасындағы жарықдиод жасыл түспен жанғанша басқару пультіндегі түймені басып тұрыңыз. Бағдарламалау аяқталды.

Егер бағдарламалау орындалмаған болса, жарықдиод әртүрлі жолдармен бұған әрекет етуі мүмкін:

- ▶ Жарықдиод жасыл түспен жыпылықтаса: басқару пульті танылғанын білдіреді, бірақ бағдарламалау әлі аяқталмады. Айнымалы коды бар радиожүйелердің ерекшеліктеріне ауысыңыз.
- ▶ Егер жарықдиод 60 секундтан кейін жасыл түспен жанбаса, бағдарламалауды аяқтау мүмкін болмады. Бағдарламалауды қайталаңыз.

Ауыспалы коды бар радио жүйелердегі жұмыс ерекшеліктері

Ауыспалы коды бар радиожүйесі орнатылған құрылғылар біріктірілген әмбебап қашықтан басқару пульті мен құрылғыны қосымша синхрондауды қажет етеді.

Синхрондау жөніндегі ақпаратты радио басқару жүйесінің нұсқаулығынан қараңыз.

Екінші адамның көмегімен синхрондауды орындау оңайырақ.

1. Салон айнасында қажетті түймені бағдарламалаңыз.
2. Гараж есігіндегі сияқты радио басқару жүйесін синхрондау түймесін басыңыз.
3. 30 секунд ішінде салон айнасындағы бағдарламаланған түймені басыңыз және 3 секунд бойы басып ұстаңыз.

Синхрондау аяқталғаннан кейін бағдарламаланған функция, мысалы, гараж қақпасын ашу орындалады.

Егер функция орындалмаса, қажет болса, бұл операцияны синхрондау аяқталғанға және бағдарламаланған функция орындалғанға дейін үш рет қайталаңыз.

Басқару

Бағдарламалаудан кейін радио басқару жүйесін түймеден салон айнасына басқаруға болады.

Радио басқару жүйесінің әрекет ету радиусында салон айнасындағы қажетті түймені функция іске қосылғанша басып ұстап тұрыңыз.

Салон айнасындағы жарықдиод радиосигнал берілген кезде жасыл түспен жанып тұрады.

Кілт түймелерінің баптауларын жою

Салон айнасындағы түймелерді бағдарламаны өшіруге болады (мысалы, автокөлікті сатар алдында).

Салон айнасындағы екі сыртқы түймені бір уақытта жарықдиод жасыл түспен жыпылықтамайынша шамамен 10 секунд басып тұрыңыз.

Кілт түймелерінің барлық сақталған баптаулары жойылады.

Күнқағар

Көз қарықтырмайтын қорғаныс

Көзге шағылысудан қорғану үшін күннен қорғайтын маңдайшаны төменге немесе жоғарыға қарай бұрыңыз.

Бүйірден көз қарықтырмайтын қорғаныс

Күнқағарды қайыру

Бүйірлік терезе арқылы шағылысудан қорғану үшін мына әрекеттерді орындаңыз:

1. Күнқағарды төмен қарай қайырыңыз.
2. Күннен қорғайтын маңдайшаны бекітпеден босатып алып, оны бүйірлік терезеге қарай бұрыңыз.

Күнқағарды жию

Жабу кері ретпен орындалады.

Косметикалық айна

Косметикалық айна күнқағардың ішкі жағында қаптамамен жабылып тұр.

Розеткалар

Жұмыс істеу принципі

Пайдалануға дайын режимі немесе жүруге дайын режимі қосулы кезде розетканы электр құрылғыларын қуаттандыру үшін пайдалануға болады.

Жалпы ережелер

Барлық розеткалардың толық жүктемесі 12 В кернеуде 140 Вт аспауы керек.

Розеткаға жарамсыз штекерді сұғу арқылы зақым келтіріп алмаңыз.

Қауіпсіздік техникасы бойынша нұсқаулар

АБАЙЛАҢЫЗ

Қауіпсіздік жастықтарының ашылу аймағындағы құрылғылар мен кабельдер портативті навигация құрылғылары және т.б. сияқтылар қауіпсіздік жастықтарының ашылуына кедергі келтіруі немесе ашылған кезде салонға қарай ұшып кетуі мүмкін. Жарақат алу мүлікке зиян келтіру қаупі бар. Қауіпсіздік жастықтарының ашылу аймағында құрылғылар мен кабельдер болмауын қадағалаңыз.

АБАЙЛАҢЫЗ

Көлік құралының аккумулятор батареясын автокөліктегі розеткадан және шылымтұтатқыштан зарядтайтын зарядтау құрылғылары 12 В борттық желіге шектен тыс жүктеме түсіруі немесе оның зақымдалуына алып келуі мүмкін. Жарақат алу немесе мүлікке зақым келтіру қаупі бар. Көлік құралының аккумулятор батареяларына арналған зарядтағыштарды қозғалтқыш бөлігіндегі сыртқы қуат көзін қосуға арналған сымдарға ғана қосыңыз.

АБАЙЛАҢЫЗ

Розеткалар немесе USB ағытпалары сияқты электронды интерфейстерге кірген немесе салынған металл заттар қысқа тұйықталуды тудыруы және интерфейссті зақымдауы мүмкін. Жарақат алу және мүлікке зиян келтіру қаупі бар. Электрондық интерфейстерге ешқандай металл заттар кірмейтініне және салынбағанына көз жеткізіңіз. Розетканы қолданып болғаннан кейін бірден шылымтұтатқышты немесе розетка қақпағымен орнын жабыңыз.

Алдыңғы орталық шынтақтаяныш



Розетка алдыңғы орталық шынтақтаяныштағы қаптаманың астында орналасқан. Розетканы пайдаланбас бұрын қаптаманы шешіңіз.

Жүксалғыш бөлімінде



Розетка жүксалғышта оң жақта қаптама астында орналасады. Розетканы пайдаланбас бұрын қаптаманы қайырыңыз.

USB ағытпасы

Жұмыс істеу принципі

USB ағытпасы мобильді құрылғыларды USB-кабельдің көмегімен автокөлікке жалғауға арналған интерфейс болып табылады. Жалғанған күйде деректерді беруге немесе мобильді құрылғыны зарядтауға болады.

Жалпы ережелер

«USB қосылыстары» бөлімінде берілген мобильді құрылғыларды USB ағытпасына қосу нұсқауларын орындаңыз.

Қосымша ақпарат:

USB қосылысы: навигация, ойын-сауық, байланыс жүйелерінің пайдаланушы нұсқаулығын қараңыз.

Қауіпсіздік техникасы бойынша нұсқау

АБАЙЛАҢЫЗ

Розеткалар немесе USB ағытпалары сияқты электронды интерфейстерге кірген немесе салынған металл заттар қысқа тұйықталуды тудыруы және интерфейсті зақымдауы мүмкін. Жарақат алу және мүлікке зиян келтіру қаупі бар.

Электрондық интерфейстерге ешқандай металл заттар кірмейтініне және салынбағанына көз жеткізіңіз. Розетканы қолданып болғаннан кейін бірден шылымтұтатқышты немесе розетка қақпағымен орнын жабыңыз.

Алдыңғы орталық консоль

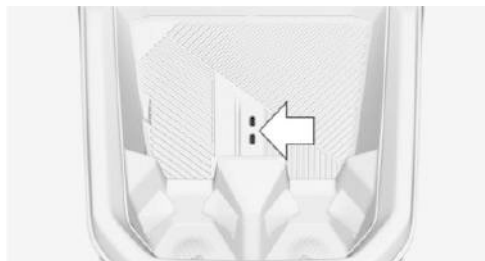

Орталық консольдің алдыңғы жағында екі USB ағытпасы бар.

USB ағытпаларының келесідей сипаттамалары бар:

- ▷ С типті USB ағытпасы.
- ▷ Мобильді құрылғыларды зарядтау және деректерді жіберу үшін.
- ▷ Зарядтайтын ток: жалғағышқа максимум 3 А.

Артқы орталық консоль

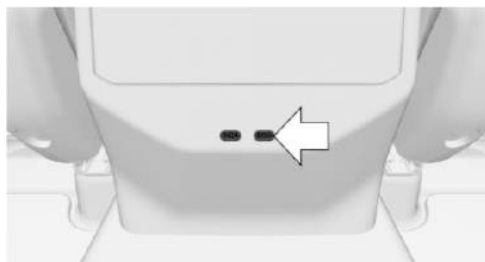

Орталық консольдің артқы жағында екі USB ағытпасы бар.

USB ағытпаларының келесідей сипаттамалары бар:

- ▷ С типті USB ағытпасы.
- ▷ Мобильді құрылғыларды зарядтау үшін
- ▷ Зарядтайтын ток: жалғағышқа максимум 3 А.

Travel & Comfort жүйесі

Жұмыс істеу принципі

Travel & Comfort жүйесі арнайы керек-жарақтарды бекітуге арналған бекіткіштерді, мысалы, планшеттерге арналған ұстағыштарды немесе киім ілгіштерді қамтиды. Travel & Comfort жүйесі алдыңғы орындықтардың арқалықтарында орналасқан. Қосымша ақпаратты уәкілетті АТҚКС-тан, басқа білікті АТҚКС-тан немесе мамандандырылған ТҚКС-тан алуға болады.

Шолу



Бекіткіштер алдыңғы орындықтардың арқалықтарында белгіленген қаптамалардың астында орналасқан.

Арнайы керек-жарақтарды орнату

1. Арнайы керек-жарақтарды орнату үшін алдыңғы орындықтың арқалығындағы қаптаманы толықтай шетке ысырыңыз.

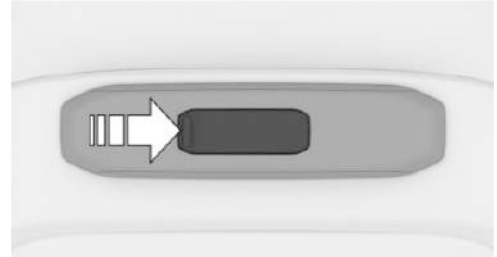

2. Арнайы керек-жарақтарды орнатыңыз, орнату нұсқаулығын қараңыз.

Сымсыз зарядтау бөлімі

Жұмыс істеу принципі

Сымсыз зарядтау бөлімі Qi стандарттары бойынша сертифицирталған смартфондарды сымсыз зарядтауға мүмкіндік береді.

Жалпы ережелер

Жылдам зарядтау мүмкіндіктерін қолдау смартфонға байланысты.

Кіріктірілген желдеткіш зарядталатын смартфонды салқындатуды қамтамасыз етеді.

Смартфонды сымсыз зарядтау бөліміне салған кезде, онда зарядталатын смартфоннан басқа заттардың жоқ екеніне көз жеткізіңіз.

 Зарядтау процесі басқару тақтасында зарядтау индикаторымен көрсетіледі.

Қауіпсіздік техникасы бойынша нұсқау

⚠ АБАЙЛАҢЫЗ

Qi стандартын қолдайтын құрылғыны сымсыз зарядтау бөлімінде зарядтау кезінде онда құрылғымен бірге орналасқан металл заттар қатты қызып кетуі мүмкін. Деректер тасымалдағышы немесе чип карталары, магниттік жолақ карталары немесе сигнал беру мүмкіндіктері бар карталар сияқты электрондық карталар науадағы құрылғымен бірге болса, бұл карталардың зақымдалуына әкелуі мүмкін. Жарақат алу және мүлікке зиян келтіру қаупі бар. Мобильді құрылғыларды зарядтау кезінде құрылғымен бірге бөлікте бөгде заттардың болмауын қадағалаңыз.

Шолу

Орталық консольдегі сымсыз зарядтауға арналған бөлім:

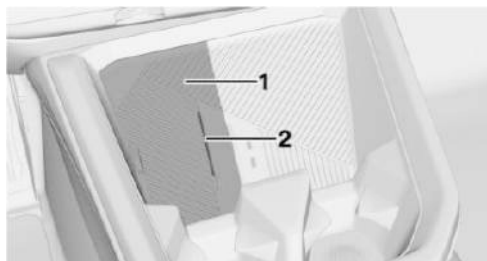

- 1 Сымсыз зарядтау бөлімі
- 2 Желдеткіш

Жұмыс істеу үшін қажетті шарттар

Сымсыз зарядтау бөлімін қолдану үшін келесі шарттар орындалуы тиіс:

- ▷ Зарядталатын смартфон Qi стандартына сәйкес сертификатталуы керек.
- ▷ Жұмысқа дайын күйі қосулы.

- ▷ Зарядтау функциясы қосулы.
- ▷ Смартфонның өлшемдері 170 x 85 x 18 мм аспауы керек.
- ▷ Қорғаныс қаптары мен төсемдері сымсыз зарядтауға жарамды болуы керек.
- ▷ Зарядталатын смартфон жүргізуші жағындағы сымсыз зарядтау бөлімінің ортасында тігінен орналасқан. Смартфонның дисплейі жоғары қарайды.

Зарядтау функциясын белсендіру/өшіру

Зарядтау функциясын белсендіру немесе өшіру үшін келесі мәзірге өтіңіз: «Приложения» (Қолданбалар)/«Автомобиль» (Автокөлік)/«Системные настройки» (Жүйе баптаулары)/«Отсек для беспров. зарядки» (Сымсыз зарядтау бөлімі)/«Беспроводная зарядка» (Сымсыз зарядтау) мәзірі.

Смартфонды орнату

Смартфонды жүргізуші жағындағы сымсыз зарядтауға арналған бөлімнің ортасына дисплейін жоғары қаратып тігінен қойыңыз.

Еске салу функциясы

Жалпы ережелер

Автокөліктен шыққан кезде Qi стандарты бойынша сертификатталған смартфон сымсыз зарядтау бөлімінде қалып бара жатса, ескерту берілуі мүмкін.

Ескертулер аспаптар тақтасында көрсетіледі.

Еске салу функциясын қосу/өшіру

Еске салу функциясын белсендіру немесе өшіру үшін келесі мәзірге өтіңіз: «Приложения» (Қолданбалар)/«Автомобиль» (Автокөлік)/«Системные настройки» (Жүйе баптаулары)/«Отсек для беспров. зарядки» (Сымсыз зарядтау бөлімі)/«Напоминание о моб. телеф.» (Ұялы телефон туралы еске салу) мәзірі.

Жүйе жұмысының физикалық шектері

Келесі жағдайларда зарядтау тогы төмендеуі немесе сымсыз зарядтау бөліміндегі зарядтау процесі уақытша үзілуі мүмкін:

- ▷ Сымсыз зарядтау бөлімі мен смартфонның температурасы тым жоғары болғандықтан.
- ▷ Смартфон мен сымсыз зарядтау бөлімі арасында қандай да бір заттар болған кезде.
- ▷ Деректер тасымалдағышы немесе чип карталары, магниттік жолақ карталары немесе сигнал беру мүмкіндіктері бар карталар сияқты электрондық карталар смартфон мен сымсыз зарядтау бөлімінің арасында орналасқан болса.
- ▷ Қалыңдығы 2 мм мәнінен асатын қорғаныс қаптары мен төсемдері.
- ▷ Магниттік компоненттер сияқты жарамсыз материалдан жасалған қорғаныс қаптары мен төсемдері.
- ▷ Ұстағыштар сияқты смартфондағы топсалы бөлшектер.
- ▷ Зарядтау сияқты смартфондағы баптауларға байланысты. Басқару тақтасындағы және смартфон нұсқаулығындағы тиісті нұсқауларды орындаңыз.

Салон камерасы

Жұмыс істеу принципі

Салон камерасы автокөлік салонында бейнежазба жасауға мүмкіндік береді.

Салон камерасын бірінші рет қолданар алдында жазу функциясын және қажет болған жағдайда деректерді жіберуді қосу керек. Ол үшін басқару тақтасындағы сұрауды растаңыз. Жүйенің жеке функциялары қосымша белсендіруді қажет етуі мүмкін.

Салон камерасы іске қосылған кезде оның линзасының жанында екі инфрақызыл жарық көзі жанады. Жарықтандыру жағдайына қарай инфрақызыл жарық көздері көрінуі мүмкін.

Салон камерасы келесі функцияларды орындауға мүмкіндік береді:

- ▷ Салондағы камера.
 - Медиафайлдарды түсіруге, сақтауға және ойнатуға болады.
- ▷ Салонды қашықтан бейнебақылау функциясы.
 - Автокөлік салонын түсіру My BMW қолданбасының көмегімен жүзеге асырылуы мүмкін.
- ▷ Айдап әкетуге қарсы бейнежазғыш.
 - Күзет дабылы іске қосылған кезде автокөлік салонында автоматты бейнежазба іске қосылады. Бейнежазба My BMW қолданбасы арқылы ойнатыла алады.

Жүйені пайдаланған кезде заңнаманың қолданыстағы ұйғарымдарын ұстаныңыз.

Деректерді қорғау

Жалпы ережелер

Жазбаға және салон камерасына жазылған медиафайлдарды қолдануға рұқсаттың берілуі бұл жүйе қолданылатын елдің заңнамасына байланысты. Жүйенің қолданылуы және қолданыстағы заңнаманың сақталуы үшін жауапкершілік пайдаланушыға жүктеледі.

Автокөлік өндірушісі жүйені бірінші рет қолданар алдында оның қолданылуы тиісті мемлекеттегі немесе аймақтағы ешқандай заңнамалық немесе ресми шектеулерді бұзбайтынына көз жеткізіп алуға кеңес береді.

Сонымен қатар жүйені пайдаланудың заңдылығын, әсіресе шетелге жиі шыққанда үнемі тексеріп отыру керек.

Жүйе туралы автокөліктің басқа жүргізушілері мен жолаушыларына айтыңыз. Сонымен бірге автокөлікті өзге тұлғаға берген кезде жүйе туралы ақпарат беру қажет.

Деректерді жіберу және сақтау

Медиафайл жазбаларын жіберу және сақтау жазу функциясына байланысты.

Салондағы камера жұмысы үшін мыналар жарамды:

- ▷ Деректер ұялы құрылғыға жіберіледі. WLAN арқылы автокөлікке қосу қажет болады.
- ▷ Деректер автокөлікте сақталады немесе BMW ID-ге не жүргізуші профиліне байланыстырылады.

Салонды қашықтан бейнебақылау функциясы үшін мыналар жарамды:

- ▷ Деректер My BMW қолданбасы арқылы ұялы құрылғыға жіберіледі. ConnectedDrive есептік жазбасына қосу қажет.
- ▷ Деректер My BMW қолданбасында және деректерді жібергеннен кейін мобильді құрылғыда сақталады.

Айдап кетуден қорғау функциясы үшін мыналар жарамды:

- ▷ Деректер My BMW қолданбасы арқылы ұялы құрылғыға жіберіледі. ConnectedDrive есептік жазбасына қосу қажет.
- ▷ Деректер автокөлікте және деректерді жібергеннен кейін мобильді құрылғыда сақталады.

Деректерді өңдеу көлемі мен мазмұны туралы қосымша ақпаратты Интернеттегі ConnectedDrive порталынан деректерді қорғау/қызмет сипаттамасы туралы хабарламадан қараңыз.

Бос емес орындықтар

Салон камерасы бос емес орындықтарды анықтау үшін де қолданылады.

Салон камерасы барлық есік жабық тұрған кезде мерзім сайын қосылады. Бос емес орындықтарды анықтау үшін жүйе автокөлік салонын талдайды. Бұл ретте бейнежазбалар сақталмайды.

Шолу

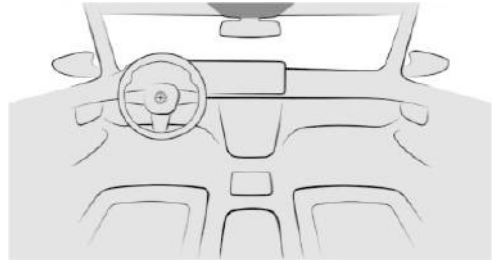

Салон камерасы төбеде орналасқан.

Қосымша ақпарат:

Төбенің аймағында, [39-бетті](#) қараңыз.

Жұмыс істеу үшін қажетті шарттар

Салондағы камера жұмысы үшін келесі шарттар орындалуы тиіс:

- ▷ Құпиялық саясаты қабылданды.
- ▷ Камера іске қосулы.

Медиафайл жазбаларын ұялы құрылғыларға жіберу үшін келесі шарттар орындалуы тиіс:

- ▷ Деректерді жіберу іске қосулы.
- ▷ Мобильді құрылғы автокөлікке WLAN сымсыз жергілікті желісі арқылы қосылған.

Салонды қашықтан бейнебақылау және айдап әкетуге қарсы бейнежазғыш функцияларының жұмысы үшін мына шарттар орындалуы тиіс:

- ▷ Құпиялық саясаты қабылданды.
- ▷ Ұялы құрылғыға My BMW қолданбасы орнатылды.
- ▷ My BMW қолданбасы ConnectedDrive есептік жазбасына қосылған.
- ▷ Автокөлік тұрақта тұр және құлыптаулы.
- ▷ Күзет дабылы жиынтықтамасы болған кезде ғана айдап әкетуге қарсы бейнежазғыш қолжетімді.

Жолаушылардың бет-әлпеті көрінетініне және бетперде сияқты ішінара немесе толық жабылып тұрмағанына көз жеткізіңіз.

Қосымша ақпарат:

Деректерді қорғау, [72](#)-бетті қараңыз.

Салон камерасын қосу/өшіру

Салон камерасының жазба және деректерді жіберу функциясын белсендіруге және өшіруге болады.

1. Келесі мәзірге өтіңіз: «Приложения» (Қолданбалар)/«Все» (Барлығы)/«Камера в салоне» (Салондағы камера)/«Настр.» (Баптау) мәзірі.
2. Қажетті баптауды таңдаңыз.

Салондағы камера

Жазу тәртібі

Жазу тәртібі	Функция
«Один снимок» (Бір кескін)	Іске қосылар алдында фотосурет жазылады.
«Улыбнитесь» (Күліңіз)	Күліміреген кезде фотосуретке түсіреді.

Жазу тәртібі	Функция
«Автоспуск (3 с)» (Автоматты қосу (3 с))	Таймер аяқталғаннан кейін фотосурет түсіріледі.
«Серийн. фото» (Сериялық фото)	Іске қосылар алдында бірден бірнеше фотосурет түсіріледі.

Фотосуретті жазу

Фотосуретті былай түсіруге болады:

1. Келесі мәзірге өтіңіз: «Приложения» (Қолданбалар)/«Все» (Барлығы)/«Камера в салоне» (Салондағы камера)/«Камера» мәзірі.
2. Қажетті жазба режимін таңдаңыз.
3. Суретке түсіріңіз.

Таңдалған жазба режиміне байланысты фотосурет түсіру іске қосылғаннан кейін, күлкіні танығаннан кейін немесе таймер уақыты аяқталғанда тікелей жүзеге асырылады.

Бірнеше рет түсіру кезінде фотосуреттер сериясының алдын ала қарауы көрсетіледі.

Бейне жазу

Бейнені былай жазуға болады:

1. Келесі мәзірге өтіңіз: «Приложения» (Қолданбалар)/«Все» (Барлығы)/«Камера в салоне» (Салондағы камера)/«Камера» мәзірі.
2. Бейнені жазу режимін таңдаңыз.
3. Бейне жазуды бастаңыз.
Бейне жазу уақыты шектеулі.

Медиадерек жазбаларын қарау және басқару

Сақталған медиафайл жазбаларын көлікте көрсетуге, тасымалдауға және жоюға болады.

Сіздің қауіпсіздігіңіз үшін кейбір экспорттық нұсқаларда басқару дисплейіндегі жазбалар тек шамамен 3 км/сағ дейінгі жылдамдықта көрсетіледі.

1. Келесі мәзірге өтіңіз: «Приложения» (Қолданбалар)/«Все» (Барлығы)/«Камера в салоне» (Салондағы камера)/«Галерея» мәзірі.
2. Қажетті медиафайл жазбасын таңдаңыз.
3. Қажетті баптауды таңдаңыз.

Медиафайлдар жазбаларын мобильді құрылғыға жіберу үшін басқару дисплейінде көрсетілген QR кодын сканерлеңіз. Медиадерек жазбасы мобильді құрылғыда қалқымалы терезе ашылған кезде жіберіледі. Мобильді құрылғы автокөлікке сымсыз жергілікті желі арқылы қосылып тұруы керек.

Баптаулар

1. Салон камерасының баптауларын орнату үшін келесі мәзірге өтіңіз: «Приложения» (Қолданбалар)/«Все» (Барлығы)/«Камера в салоне» (Салондағы камера)/«Настр.» (Баптау) мәзірі.
2. Қажетті баптауды таңдаңыз.

Салонды қашықтан бейнебақылау функциясы

Салонды қашықтан бейнебақылау функциясы ұялы құрылғыдағы My BMW қолданбасының көмегімен медиафайлдар жазбаларын көруге мүмкіндік береді. Автокөлік салонын бақылауға болады, мысалы, ұмытып кеткен заттардың болуын.

Бұл функция автокөлікте қалған адамдарды немесе жануарларды бақылауға арналмаған.

Айдап әкетуге қарсы бейнежазғыш

Егер күзет дабылы қосылса, айдап әкетуге қарсы бейнежазғыш автокөлік салонындағы медиафайлдарды автоматты түрде жазып алады. My BMW қолданбасы медиафайлдарды жазу туралы хабарлайды.

Бейнежазбаны мобильді құрылғыда көрсетуге болады.

Автокөлікте ең көбі үш медиафайл жазбасы сақталады және My BMW қолданбасымен синхрондалады. Автокөлік баптауларын зауыттық баптауларға дейін арылтқан кезде автокөлікте сақталған медиафайлдар жазбалары жойылады.

Сақтау орындары

Автокөліктің жабдықтыалуы

Бұл тарауда белгілі бір автокөлікте болмаса да, модельге байланысты қазір қолжетімді немесе болашақта қолжетімді болатын жинақтама, жүйелер мен функциялардың нұсқалары сипатталған.

Қосымша ақпарат:

Көлік құралының жинақтамасы, 9-бетті қараңыз.

Сақтауға арналған бөлімдер

Жұмыс істеу принципі

Автокөлік заттарды түрлі сақтау орындарымен жабдықталған, мысалы ұсақ-түйек тартпасымен немесе есіктердегі ұсақ заттарға арналған бөлімдермен.

Қауіпсіздік техникасы бойынша нұсқаулар

АБАЙЛАҢЫЗ

Автокөлікке кабель арқылы қосылған құрылғылар, мысалы, мобильді телефондар, сондай-ақ бекітілмеген заттар сапар кезінде, мысалы, апат, тежеу немесе айналып өту кезінде салонның ішіне ұшып кетуі мүмкін. Жарақат алу және мүлікке зиян келтіру қаупі бар. Автокөлікке кабель арқылы қосылған құрылғыларды және бекітілмеген заттарды бекітіңіз.

АБАЙЛАҢЫЗ

Шыны бөтелкелер немесе стақандар сияқты осал сынғыш заттар, мысалы, апат кезінде, тежеу немесе айналып өту кезінде шағылып қалуы мүмкін. Сынықтар салонға ұшып кетуі мүмкін. Жарақат алу және мүлікке зиян келтіру қаупі бар. Сапар кезінде осал, сынғыш заттарды пайдаланбаңыз. Сынғыш заттарды тек жабық сақтау орындарында тасымалдаңыз.

АБАЙЛАҢЫЗ

Ұсақ-түйек тартпасы немесе орталық шынтақтаяныш сияқты ұсақ заттарға арналған бөлімдердің ашық қақпақтары салонның ішінде шығып тұрады және қауіпсіздік жастығының іске қосылуына жол бермейді. Сонымен қатар, сапар кезінде, мысалы, апат, тежеу немесе айналма маневр кезінде, ұсақ заттарға арналған бөлімдегі заттар салонға ұшып кетуі мүмкін. Жарақат алу қаупі бар. Ұсақ заттарға арналған бөлімді қолданғаннан кейін оны дереу жабу керек.

АБАЙЛАҢЫЗ

Тайдырмайтын төсеніштер, мысалы, тайдырмайтын кілемшелер алдыңғы тақтаны зақымдауы мүмкін. Бекітілген заттар ағытылып кетуі мүмкін. Жарақат алу және мүлікке зиян келтіру қаупі бар. Тайдырмайтын төсеніштерді қолдануға тыйым салынады.

Ұсақ-түйек тартпасы

Шолу

Ұсақ-түйек тартпасы алдыңғы жолаушы жақтағы аспаптар панелінің төменгі жағында орналасқан.

Ұсақ-түйек тартпасының ашылуы



Ұсақ-түйек тартпасындағы түймені басыңыз.

Ұсақ-түйек тартпасының жабылуы

Ұсақ-түйек тартпасын жабу үшін оның қақпағы сырт еткенше жабыңыз.

Алдыңғы орталық шынтақтаяныш

Шолу

Ұсақ-түйекке арналған бөлім орындықтардың арасындағы орталық шынтақтаянышта орналасқан.

Орталық шынтақтаянышты ашу

Орталық шынтақтаянышты ашу үшін келесі әрекеттерді орындаңыз:

1. Орталық шынтақтаяныштағы түймені басыңыз, көрсеткі.

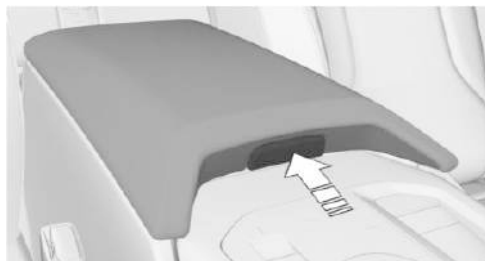

2. Орталық шынтақтаяныштың қақпағын қайырып ашыңыз.

Орталық шынтақтаянышты жабу

Орталық шынтақтаянышты жабу үшін оның қақпағын сырт еткен дыбыс естілгенше басып жабыңыз.

Артқы орталық шынтақтаяныш

Орталық шынтақтаянышты түсіру

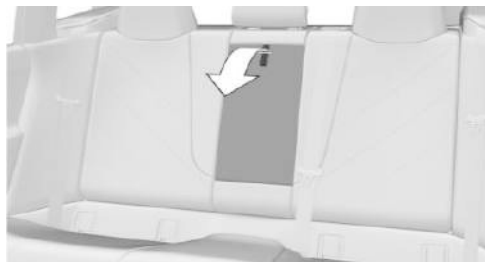

Орталық шынтақтаянышты алға қарай еңкейтіңіз.

Алдыңғы стақанқойғыштар

Қауіпсіздік техникасы бойынша нұсқау

АБАЙЛАҢЫЗ

Стақанқойғышқа сәйкес емес ыдыс қойылса, стақанқойғышқа зақым келтіруі немесе салонға ұшып кетуі мүмкін, мысалы, апат, тежеу немесе айналма маневр кезінде. Жол қозғалысы кезінде төгілген сұйықтықтарға алаңдап, апат жағдайы туындап, автокөлік компоненттері зақымдануы мүмкін. Ыстық сусындар стақанқойғышқа зақым келтіруі немесе күйіп қалатындай жағдайға әкелуі мүмкін. Жарақат алу және мүлікке зиян келтіру қаупі бар. Заттарды стақанқойғыштарға күшпен қоймаңыз. Контейнерлердің стақанқойғышқа мықтап бекітілгеніне көз жеткізіңіз. Жеңіл, сынбайтын және ауызы жабылатын ыдыстарды қолданыңыз. Төгілген сұйықтықты дереу сүртіп алыңыз. Ыстық сусындарды тасымалдамаңыз.

Шолу

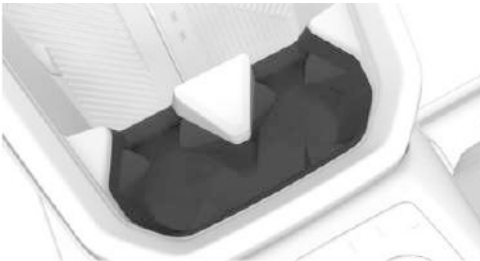

Екі стақанқойғыш алдыңғы жақта орталық консольде орналасқан.

Артқы стақанқойғыш

Қауіпсіздік техникасы бойынша нұсқау

АБАЙЛАҢЫЗ

Стақанқойғышқа сәйкес емес ыдыс қойылса, стақанқойғышқа зақым келтіруі немесе салонға ұшып кетуі мүмкін, мысалы, апат, тежеу немесе айналма маневр кезінде. Жол қозғалысы кезінде төгілген сұйықтықтарға алаңдап, апат жағдайы туындап, автокөлік компоненттері зақымдануы мүмкін. Ыстық сусындар стақанқойғышқа зақым келтіруі немесе күйіп қалатындай жағдайға әкелуі мүмкін. Жарақат алу және мүлікке зиян келтіру қаупі бар. Заттарды стақанқойғыштарға күшпен қоймаңыз. Контейнерлердің стақанқойғышқа мықтап бекітілгеніне көз жеткізіңіз. Жеңіл, сынбайтын және ауызы жабылатын ыдыстарды қолданыңыз. Төгілген сұйықтықты дереу сүртіп алыңыз. Ыстық сусындарды тасымалдамаңыз.

Шолу



Екі стақанқойғыш артқы ортаңғы шынтақтаянышта орналасқан.

Стақанқойғышты қолданар алдында орталық шынтақтаянышты алдыға қайырыңыз.

КИИМ ІЛМЕКТЕР

Қауіпсіздік техникасы бойынша нұсқаулар

АБАЙЛАҢЫЗ

Киім ілмектеріндегі киімдер жүргізушіге жолды дұрыс көруге кедергі келтіруі мүмкін. Апатқа ұшырау, жарақат алу және материалдық зиян келтіру қаупі бар. Киімдерді қозғалыс кезінде айналаның көрінісі ашық болатындай етіп ілмектерге іліп қойыңыз.

АБАЙЛАҢЫЗ

Киім ілмектерін дұрыс пайдаланбау, мысалы, тежеу немесе айналма маневр жасау кезінде, заттар ұшып кетіп, қауіпті жағдайға әкелуі мүмкін. Жарақат алу және мүлікке зиян келтіру қаупі бар. Киім ілмектеріне киім сияқты жеңіл заттарды ғана іліп қойғаныңыз дұрыс.

Шолу

Киім ілмектері төбеде артқы тұтқаларда орналасқан.

Жүксалғыш бөлімі

Автокөліктің жабдықталуы

Бұл тарауда белгілі бір автокөлікте болмаса да, модельге байланысты қазір қолжетімді немесе болашақта қолжетімді болатын жинақтама, жүйелер мен функциялардың нұсқалары сипатталған.

Қосымша ақпарат:

Көлік құралының жинақтамасы, 9-бетті қараңыз.

Жүк тиеу

Жұмыс істеу принципі

Автокөлікке жүк тиеген кезде заттар мен жүк тиісті жолмен жиналуы және бекітілуі тиіс. Рұқсат етілген салмақ пен жүктемеден асырмаңыз.

Қауіпсіздік техникасы бойынша нұсқаулар

АБАЙЛАҢЫЗ

Үлкен жалпы масса шиналардың қызып кетуіне, ішкі зақымдарға және шина қысымының күрт төмендеуіне әкелуі мүмкін. Динамикалық қасиеттерге теріс әсерін тигізуі мүмкін, мысалы, тежеу кезінде автокөліктің тұрақтылығы төмендейді, тежеу жолы артады және бұрылғыштық мүмкіндігі өзгереді. Апатқа ұшырау, жарақат алу және материалдық зиян келтіру қаупі бар. Шиналарға рұқсат етілген жүктемені сақтаңыз және рұқсат етілген жалпы массадан асырмаңыз.

АБАЙЛАҢЫЗ

Осының рұқсат етілген жалпы массасы мен рұқсат етілген жүктемелерінен асқан кезде автокөліктің пайдалану қауіпсіздігіне кепілдік берілмейді. Апатқа ұшырау қаупі бар. Осыке рұқсат етілген жалпы массадан және рұқсат етілген жүктемелерден асырмаңыз.

АБАЙЛАҢЫЗ

Автокөлікке кабель арқылы қосылған құрылғылар, мысалы, мобильді телефондар, сондай-ақ бекітілмеген заттар сапар кезінде, мысалы, апат, тежеу немесе айналып өту кезінде салонның ішіне ұшып кетуі мүмкін. Жарақат алу және мүлікке зиян келтіру қаупі бар. Автокөлікке кабель арқылы қосылған құрылғыларды және бекітілмеген заттарды бекітіңіз.

АБАЙЛАҢЫЗ

Дұрыс қойылмаған заттар апат, тежеу немесе айналма маневрлер сияқты кезде салонға қарай сырғып кетуі немесе ұшып кетуі мүмкін. Бұл заттар автокөліктегі жолаушыларға тиіп, оларды жарақаттауы мүмкін. Жарақат алу және мүлікке зиян келтіру қаупі бар. Заттар мен жүктер тиісті түрде жиналып, бекітілуі керек.

ХАБАРЛАМА

Жүксалғыштағы сұйықтықтар зақым келтіруі мүмкін. Мүлікке зиян келтіру қаупі бар. Жүксалғыштағы сұйықтықтардың ағып кетпеуін қадағалаңыз.

Жүкті жинау және бекіту

Жүкті орналастыру және бекіту кезінде мына қағидаларды сақтаңыз:

- ▷ Жүктің өткір ұштары мен бұрыштарын орап қойыңыз.
- ▷ Жүкті арқалықтардың жоғарғы жиегінен асырып жинамаңыз.
- ▷ Егер жүк жоғарғы жиектен асып кетсе, артқы орындықтардың арқалықтарын толық жинаңыз.
- ▷ Жүкті бекіту үшін көмекші құралдарды жүксалғыштың бекіту көздеріне бекітіңіз.
- ▷ Жолаушыларды қорғау үшін жинақтамаға байланысты жүксалғыштың бөлгіш торын пайдаланыңыз. Бөлгіш тор ұяшықтары арқылы заттардың салонға түсіп кетпеуін қадағалаңыз.
- ▷ Шағын және жеңіл жүк кергіш белбеулерімен, тартпа таспалармен немесе жүксалғыш бөлімінің торымен бекітіңіз.
- ▷ Үлкен және ауыр жүкті жолжүгіне арналған қосымша бекіткіштермен бекітіңіз.
- ▷ Өте ауыр жүкті мүмкіндігінше жүксалғыштың есігінен алысқа, артқы орындықтардың арқалығына және төменгі жағына қойыңыз. Артқы орындықтар бос болған кезде, сыртқы қауіпсіздік белдіктерін тиісті қарама-қарсы құлыпқа тағыңыз.

Жүксалғыш бөлігіндегі бекіту құлақшасы

Жұмыс істеу принципі

Бекіту құлақшалары — бұл жүктерді бекітуге арналған құрылғылар. Жинақтамаға байланысты бекіту құлақшалары жүксалғышта орналасуы мүмкін.

Жалпы ережелер

Жүкке арналған қосымша бекіткіштер, бекіткіш таспалар, тартпа таспалар немесе жүксалғыш бөлімінің торлары сияқты жүкті бекітуге арналған құралдарды бекіту көздеріне бекітіңіз.

Шолу



Бекіту құлақшалары жүксалғыштың қапталдарында және артқы панелінде орналасқан.

Көп функциялы ілмек

Жұмыс істеу принципі

Жүксалғыштағы көп функциялы ілмектерге жеңіл заттарды іліп қоюға болады.

Қауіпсіздік техникасы бойынша нұсқау

АБАЙЛАҢЫЗ

Көп функциялы ілмекті дұрыс пайдаланбау, мысалы, тежеу немесе айналып өту кезінде заттар ұшып кетіп, қауіпті жағдайға әкелуі мүмкін. Жарақат алу және мүлікке зиян келтіру қаупі бар. Көп функциялы ілмекке тек жеңіл заттарды іліп қойыңыз. Ауыр жүкті жүксалғышқа тиісті түрде бекітіп алып тасымалдаңыз.

Шолу



Көп функциялы ілмек жүксалғышта оң жақта орналасқан.

Көп функциялы ілмекті төменгі күйінде естілетін сырт еткен дыбысымен бекітіліп қалғанша қайырыңыз.

Тор

Жинақтамаға байланысты тор жүксалғышта сол немесе оң жақта орналасады.

Тордың артына шағын заттарды салуға болады. Ірі заттарды тасымалдау үшін торды төмен жылжытыңыз.

Жүксалғыш бөлімінің едені

Жұмыс істеу принципі

Жүксалғыш еденінің астында ұсақ-түйекке арналған бөлім бар, мұнда жүкті орналастыруға болады. Жүксалғыш еденін ашуға болады.

Жалпы ережелер

Онда жүксалғыш пердесін және жүксалғыштың бөлгіш торын орналастыруға болады.

Қауіпсіздік техникасы бойынша нұсқаулар

АБАЙЛАҢЫЗ

Жүксалғыш еденін дұрыс пайдаланбау, мысалы, тежеу немесе айналып өту кезінде, заттар ұшып кетіп, қауіпті жағдайға әкелуі мүмкін. Жарақат алу және мүлікке зиян келтіру қаупі бар.

- ▷ Жүксалғыштың еденін жүксалғыш пен салонды бөлгіш тор ретінде қолдануға болмайды.
- ▷ Жүксалғыштың еденін артқы орындықтың арқалығы қайырылып, бекітілген кезде ғана көтерілген күйде пайдалануға рұқсат етіледі.
- ▷ Жолға шықпас бұрын жүксалғыштың еденін жаю керек.
- ▷ Жүк байлау немесе бекіту таспалары мен бекіту құлақшаларының көмегімен домалап кетуден бекітілуі керек.

ХАБАРЛАМА

Жүксалғыш бөлімінің еденінің астындағы сақтауға арналған орын тек жұмсақ заттарға арналған. Апат болған жағдайда қатты заттар автокөліктің электр жабдығын зақымдауы мүмкін.

Мүлікке зиян келтіру қаупі бар. Жүксалғыш бөлімінің еденінің астына тек жұмсақ заттарды сақтаңыз.

Ұсақ-түйек заттарға арналған бөлімді ашу

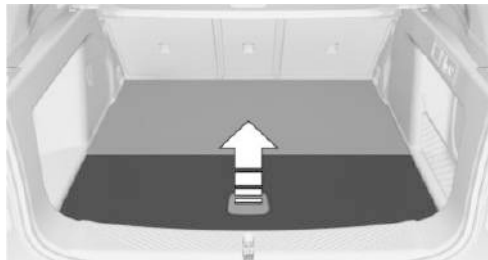

Ұсақ-түйекке арналған бөлімді ашу үшін жүксалғыштың еденін тұтқасынан жоғары тартып, алдыға қарай ашыңыз.

Ұсақ-түйек заттарға арналған бөлімді жабу

Жүксалғыштың еденін қайырыңыз және төмен басыңыз.

Жүксалғыш бөлімінің еденін көтеру

Жүксалғыштың едені былай қайырылады:

1. Жүксалғыш бөлімінің еденінің астыңғы жағын алға қарай қайырыңыз.
2. Алдыға қайырылған жүксалғыш еденін жоғары қарай қайырыңыз.

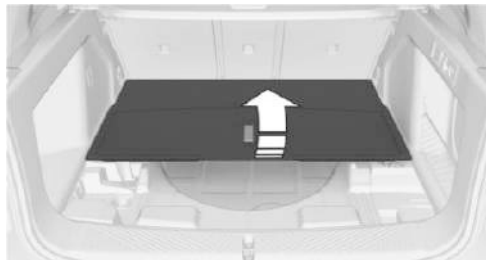

3. Еденді көтерілген күйінде ұстап тұруы үшін жүксалғыш еденіне арналған бекіткішті қайырыңыз.

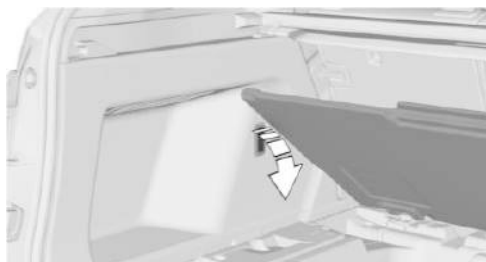

Жүксалғыш еденіне көтерулі күйінде жүктеме түсірмеңіз. Жүксалғыш еденін түсірмес бұрын бекіткішті жинаңыз.

Жүксалғыш бөлімінің көлемін үлкейту

Жұмыс істеу принципі

Артқы орындықтардың арқалықтарын қайыру арқылы жүксалғыш кеңістігін ұлғайтуға болады.

Жалпы ережелер

Артқы орындықтың арқалығы 40–20–40 қатынасында бөлінген. Артқы оң жақ орындықтың арқалығы мен ортаңғы бөлігін бөлек жинауға болады. Артқы сол жақ орындықтың арқалығын ортаңғы бөлікпен бірге жинауға болады.

Артқы орындықтардың арқалықтарын артқы жағынан жиюға болады.

Қауіпсіздік техникасы бойынша нұсқаулар

АБАЙЛАҢЫЗ

Артқы орындықтың арқалығы қайырылған кезде автокөлік бөлшектері зақымдалуы немесе дене мүшелері қысылып қалуы мүмкін. Жарақат алу немесе мүлікке зақым келтіру қаупі бар. Қайыру кезінде, артқы орындық арқалығы мен бассүйегіштің аймағы бос екеніне көз жеткізіңіз.

АБАЙЛАҢЫЗ

Артқы орындықтың арқалығы бекітілмеген болса, бос жүк салон арқылы күрт қозғалып кетуі мүмкін, мысалы, апат, тежеу немесе айналма маневр жасау кезінде. Жарақат алу қаупі бар. Орнатып болғаннан кейін артқы орындықтың арқалығы бекітілгеніне көз жеткізіңіз.

АБАЙЛАҢЫЗ

Орындықты дұрыс реттегенде немесе бала орындығын дұрыс орнатпағанда, балаларға арналған қауіпсіздік жүйесінің тұрақтылығы шектелуі немесе болмауы мүмкін.

Жарақаттау қаупі және өмір үшін қауіп бар. Бала бекіту қауіпсіздік жүйесі орындықтың арқалығына мықтап бекітілгеніне көз жеткізіңіз. Ол үшін барлық орындықтардың арқалықтарын сәйкесінше реттеп, орындықтарды дұрыс реттеңіз. Орындықтар мен олардың арқалықтары дұрыс бекітілгеніне немесе құлыпталып тұрғанына көз жеткізіңіз. Мүмкіндігінше және қажет болса, бассүйегіштерді биіктік бойынша реттеңіз немесе оларды шешіп тастаңыз.

Артқы орындықтың арқалығын қайыру

Артқы орындықтың арқалықтарын жию үшін келесі әрекеттерді орындаңыз:



Тұтқаны ойыққа қарай тартыңыз да, артқы орындықтың арқалығын алға қарай қайырыңыз.

Артқы орындықтың арқалығын бастапқы күйіне орнату

Артқы орындықтың арқалығын қалыпты күйге келтіріп, бекітіңіз.

Орталық бөлікті жию

Ортаңғы бөлікті жинау үшін келесі әрекеттерді орындаңыз.

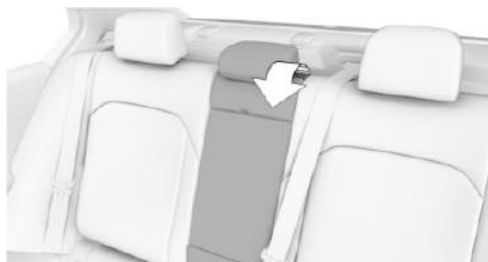

Оң жақта бассүйегіштің жанындағы ысырманы төмен тартыңыз және ортаңғы бөлікті алдыға қайырыңыз.

Жүксалғыш қалқасы

Жұмыс істеу принципі

Жүксалғыштың пердесі жүкті бекіту үшін жүксалғышты орындықтар қатарынан бөліп тұрады. Жүксалғыштың пердесін шешуге болады.

Қауіпсіздік техникасы бойынша нұсқаулар

АБАЙЛАҢЫЗ

Автокөлікке кабель арқылы қосылған құрылғылар, мысалы, мобильді телефондар, сондай-ақ бекітілмеген заттар сапар кезінде, мысалы, апат, тежеу немесе айналып өту кезінде салонның ішіне ұшып кетуі мүмкін. Жарақат алу және мүлікке зиян келтіру қаупі бар. Автокөлікке кабель арқылы қосылған құрылғыларды және бекітілмеген заттарды бекітіңіз.

АБАЙЛАҢЫЗ

Қозғалыс кезінде дұрыс орнатылмаған жүксалғыш қалқасы апат, тежеу немесе айналма маневр сияқты кездерде салонға кенеттен ұшып кетуі мүмкін. Жарақат алу және мүлікке зиян келтіру қаупі бар. Жүксалғыш қалқасы ұстағыштарға мықтап бекітілгеніне көз жеткізіңіз.

АБАЙЛАҢЫЗ

Жүксалғыштың қалқасын басқару кезінде дене мүшелері қысылып қалуы мүмкін. Жарақат алу қаупі бар. Жүксалғыш қалқасын басқарған кезде, қалқаның қозғалыс аймағын бос ұстаңыз.

АБАЙЛАҢЫЗ

Артқы жаққа атқып кететін қалқа дене мүшелерін қысып, зақым келтіруі мүмкін. Жарақат алу және мүлікке зиян келтіру қаупі бар. Жүксалғыш қалқасы артқа атқып кетпейтініне көз жеткізіңіз.

Жүксалғыш қалқасын ашу

Жүксалғыштың қайырмалы қалқасын ашу үшін оны тұтқасынан ұстап артқа қарай тартыңыз да, екі жағынан бекіткіштерінен ағытыңыз.

Жүксалғыштың қайырмалы қалқасын тұтқасынан ұстап, жайымен алдыға қарай жылжытыңыз. Жүксалғыштың қайырмалы қалқасы артқа қайырылады.

Жүксалғыш қалқасын жабу



Жүксалғыштың қайырмалы қалқасын жабу үшін жүксалғыш бөлімінің қалқасын, 1-көрсеткі, жайымен және тігінен тартып шығарыңыз және екі жағынан бекіткіштерге бекітіңіз, 2-көрсеткілер.

Жүксалғыштың қайырмалы пердесін шешіп алу

Үлкен жүкті тиегенде, қалқаны алып тастауға болады.

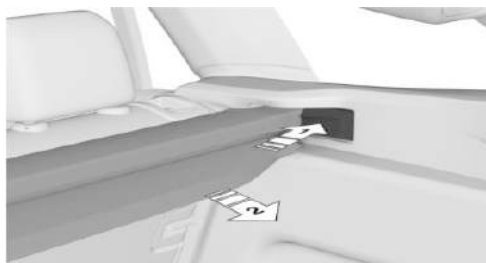

Жүксалғыштың қайырмалы қалқасын шешіп алу үшін құлыпты ашу түймесін, 1-көрсеткі, басыңыз да, қалқаны артқа қарай тартып шығарыңыз, 2-көрсеткі.

Жүксалғыш қалқасын жүксалғыш еденінің астына қоюға болады.

Ашық жүксалғыш қалқасын орнату

Жүксалғыштың қайырмалы қалқасын пайдалану үшін келесі әрекеттерді орындаңыз:

1. Жүксалғыштың қайырмалы қалқасын қаптал қаптамасының бір жағына қойыңыз.
2. Екінші жағын қаптал қаптамасындағы бекіткіштерге алдыға қарай сұғыңыз. Жүксалғыштың қайырмалы пердесі сырт еткен дыбыспен бекітілуі тиіс. Егер құлыпты ашу түймесінде қызыл түсті таңба көрінбей қалса, жүксалғыштың қайырмалы қалқасы дұрыс бекітілген.
3. Жүксалғыш қалқасының екінші жағынан осы операцияны қайталаңыз.

Жүксалғыш қалқасын жинау

Жүксалғыш қалқасын жүксалғыш еденінің астына қоюға болады.

1. Жүксалғыштың еденін алдыға қарай қайырыңыз.
2. Жүксалғыштың қайырмалы қалқасын оң жақ бүйірлік қаптауышқа кіргіңіз де, оны ұсақ-түйектерге арналған бөлімге қойыңыз.

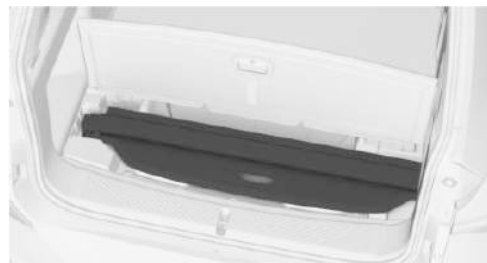

3. Жүксалғыштың еденін қайырыңыз және төмен басыңыз.

Жүксалғыш бөлігінің бөлуші торы

Жұмыс істеу принципі

Жүксалғыштың бөлгіш торы жүксалғышты орындықтар қатарларынан бөліп тұрады (мысалы, жүкті бекітуге арналған көмекші құрал ретінде).

Жүксалғыштың бөлуші торды автокөлікке екі түрлі күйде орнатуға болады.

Артқы орындықтың арқалығы қайырылған түрінде

Жүксалғыштың бөлгіш торын артқы орындықтардың арқалығы жиналған қалпында алдыңғы орындықтардың артына орнатуға болады.

1. Артқы орындықтардың арқалықтарын жинаңыз.

Артқы орындықтардың арқалықтарын жинау үшін жүксалғышты үлкейту кезіндегідей әрекеттерді орындаңыз.

2. Үстінде төбе қаңқасындағы алдыңғы бекіткіштерге арналған қаптамаларды қайырып ашыңыз.



3. Жүксалғыштың бөлгіш торының екі жоғарғы бекіткіш штифті бекіткіштерге дейін, 1-көрсеткі, сұғыңыз да, тірелгенше алдыға қарай жылжытыңыз.

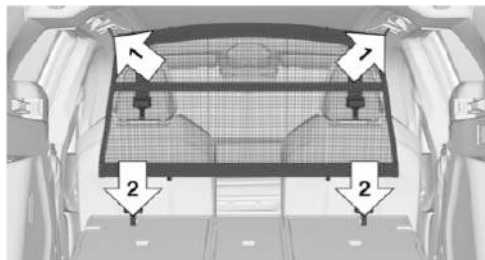

4. Артқы орындықтардың жиналған арқалықтарының алдыңғы екі құлақшасына екі төменгі ілмекпен жүксалғыштың бөлуші торын салыңыз, 2-көрсеткі.

Астыңғы ілмектердің саңылауларының алдыға қаратылғанына, ал жүк бекітуге арналған кергіш белбеулердің шиыршықталмағанына көз жеткізіңіз.

Қосымша ақпарат:

Жүксалғыш бөлімін үлкейту, [368-бетті](#) қараңыз.

Артқы орындықтың арқалығы тік түрінде

Жүксалғыштың бөлгіш торын артқы орындықтың арқалығы тік тұрған күйінде екінші қатар орындықтарының артына орнатуға болады.

1. Жүксалғыш қалқасын шешіп алыңыз.
2. Үстінде төбе қаңқасындағы артқы бекіткіштерге арналған қаптамаларды қайырып ашыңыз.



3. Жүксалғыштың бөлгіш торының екі жоғарғы бекіткіш штифтін бекіткіштерге дейін, 1-көрсеткі, сұғыңыз да, тірелгенше алдыға қарай жылжытыңыз.

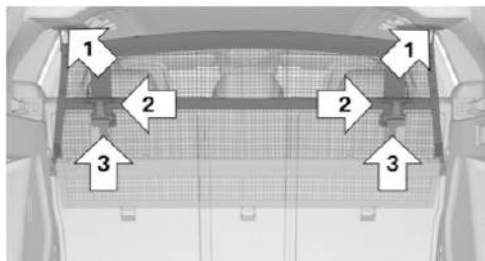

4. Жүксалғыштың бөлгіш торының астыңғы бөлігін қайырыңыз және астыңғы екі ілмекті жүксалғыштың бөлгіш торындағы бекіту ілмектеріне, 2-көрсеткілер, қыстырыңыз.
5. Жүксалғыштың бөлгіш торын екі ілмегімен артқы орындықтардың арқалықтарының үстіңгі құлақшаларына ұстатыңыз, 3-көрсеткі. Ілмектердің саңылауларының алдыға қаратылғанына, ал жүк бекітуге арналған кергіш белбеулердің шиыршықталмағанына көз жеткізіңіз.

Жүксалғыш бөлуші торды сақтау

Жүксалғыш бөлуші торды жүксалғыштың еденінің астына қоюға болады.

1. Бөлгіш торды шешіп алыңыз.
2. Үстідегі төбе қаңқасындағы қаптамаларды сырт еткен дыбыс естілгенше итеріп жабыңыз.
3. Жүксалғыштың бөлгіш торының астыңғы төрткілдешін, 1-көрсеткі, астыңғы ілмектер жүксалғыштың бөлгіш торында болғанша бұраңыз.

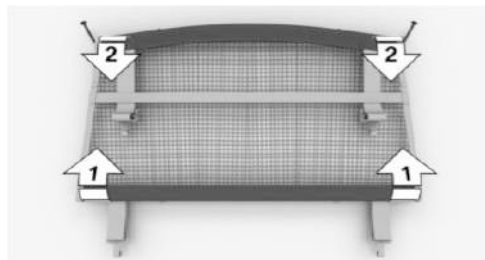

4. Жүксалғыштың бөлгіш торының үстіңгі төрткілдешін астыңғы төрткілдештің үстіне қойыңыз, 2-көрсеткі.
5. Жүксалғыштың бөлгіш торын, 1-көрсеткі, бүктеңіз де, түймелерін, 2-көрсеткі, қыстырыңыз.

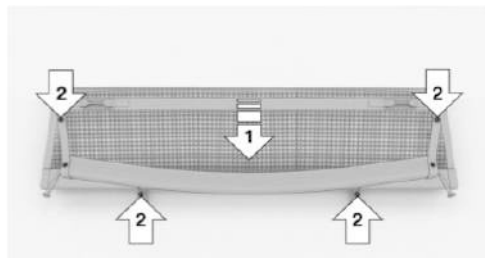

6. Жүксалғыштың еденін алдыға қарай қайырыңыз.
7. Алдыға қайырылған жүксалғыш еденін жоғары қарай қайырыңыз.
8. Еденді көтерілген күйінде ұстап тұруы үшін жүксалғыш еденіне арналған бекіткішті қайырыңыз.
9. Жүксалғыштың бөлгіш торын жүксалғыш еденінің астындағы ұсақ-түйектер бөліміне салып қойыңыз. Үстіңгі төрткілдештің бекіту штифттерінің жоғары бағытталғанына көз жеткізіңіз.

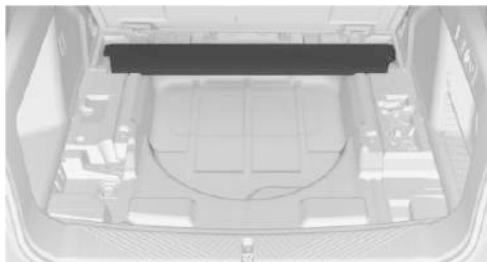

10. Жүксалғыштың еденін жабыңыз және төмен басыңыз.

Пайдалану ерекшеліктері

Автокөліктің жабдықталуы

Бұл тарауда тіпті нақты автокөлікте жоқ болса да, модельге байланысты қазір қолжетімді немесе алдағы уақытта қолжетімді болатын жинақтама нұсқалары, жүйелер мен функциялар сипатталған.

Қосымша ақпарат:

Көлік құралының жинақтамасы, 9-бетті қараңыз.

Сынап жүргізу бойынша нұсқаулар

Жалпы ережелер

Қозғалмалы бөлшектер бір-біріне үйкелісуі керек.

Сынау жөніндегі төмендегі нұсқаулар автокөліктің қызмет ету мерзімін ұзартуға және оның пайдаланылуын үнемді етуге көмектеседі.

Сынап жүргізу кезінде жылдамдықты үдетуді басқаруды қолданбаңыз.

Қауіпсіздік техникасы бойынша нұсқау

⚠ АБАЙЛАҢЫЗ

Бөлшектер мен компоненттер жаңа болғандықтан, қауіпсіздік жүйелері мен жүргізушінің көмекші жүйелері кідіріспен істеуі мүмкін. Апатқа ұшырау, жарақат алу және материалдық зиян келтіру қаупі бар. Жаңа бөлшектерді орнатқаннан кейін немесе жаңа автокөлікті сынап жүргізу кезінде ұстамды жүргізу тәсілін қолданыңыз және қажет болған жағдайда уақтылы араласыңыз. Тиісті бөлшектер мен

компоненттерді сынап тексеру нұсқауларын орындаңыз.

Қозғалтқыш, БАҚ және ось жетегі

2000 км-ге дейін

2000 км дейін максималды айналу жиілігі мен жылдамдығын арттырмаңыз:

- ▷ Бензинді қозғалтқыштар үшін 4500 айн/мин және 160 км/сағ.
- ▷ Дизельді қозғалтқыштар үшін 3500 айн/мин және 150 км/сағ.

Толық жүктеме түсіруден және KickDown режимінен сақтаныңыз.

2000 км-ден бастап

2000 км асқаннан кейін айналу жиілігі мен жылдамдықты біртіндеп арттыруға болады.

Шиналар

Жаңа шиналардың жол төсемімен ілінісуі олардың жасалу технологиясына байланысты сынап жүргізуден кейін ғана оңтайлы болады.

Алғашқы 300 км кезінде сабырлылық режимде жүріңіз.

Тежеу жүйесі

Тежегіштердің шуылына алып келуі мүмкін әсерлерден сақтану үшін тежегіш дискілер мен тежегіш қыспақтары өз жұмыстарына төселуі тиіс. Алғашқы 500 км орташа жылдамдықпен жүріңіз.

Бөлшектерді ауыстырғаннан кейін

Жоғарыда айтылған компоненттер ауыстырылған болса, сынап жүргізу нұсқауларын қайта орындаңыз.

Жалпы нұсқаулар

Жүксалғыш есігінің жабылуы

Қауіпсіздік техникасы бойынша нұсқау

АБАЙЛАҢЫЗ

Ашық жүксалғыш есігі автокөліктің өлшемдерінен асып тұрады және апат, тежеу немесе айналма маневр жасау кезінде жолаушыларды және басқа жол қозғалысына қатысушыларды жарақаттауы немесе автокөлікті зақымдауы мүмкін. Сонымен бірге салонға пайдаланылған газдар немесе су кіруі мүмкін. Жарақат алу және мүлікке зиян келтіру қаупі бар. Жүксалғыш есігін ашып қойып жүруге тыйым салынады.

Жүксалғыштың есігін ашып қойып жүру

Егер сонда да жүксалғыш есігін ашып қойып жүру қажет болса:

- ▷ Барлық терезені жабыңыз.
- ▷ Желдету қарқынын едәуір арттырыңыз.
- ▷ Бірқалыпты режимде қозғалыңыз.
- ▷ Жүксалғыш есігін бекітіңіз, мысалы, жүкті бекітуге арналған кергіш белдікпен.

Жол бетінен автокөлік түбіне дейінгі биіктік

ХАБАРЛАМА

Клиренс биіктігі жеткіліксіз болған кезде (мысалы, жерасты гаражына кіреберісте, жылдамдық бәсеңдеткіш немесе жиектас шетіне дейін) автокөліктің бөлшектерімен түйісу мүмкін, мысалы спойлермен және түбімен. Мүлікке зиян келтіру қаупі бар.

Жол бетінен автокөлік түбіне дейінгі биіктіктің жеткілікті болуын қадағалаңыз. Жолдағы жағдайға қарай жүргізу маневрін түзетіңіз.

Жоғары жылдамдықпен қозғалу

АБАЙЛАҢЫЗ

Жоғары жылдамдықта автокөлік бөліктерінің зақымдануы динамикалық қасиеттерге теріс әсер етуі мүмкін. Бұған шиналар, автокөліктің түбі және аэродинамиканы жақсартуға арналған бөлшектер кіреді. Апатқа ұшырау, жарақат алу және материалдық зиян келтіру қаупі бар. Зақымдануды жою үшін уәкілетті АТҚКС-ке, басқа білікті АТҚКС-ке немесе мамандандырылған ТҚКС-ке хабарласыңыз. Зақымдану жойылғанға дейін жоғары жылдамдықпен жүруге тыйым салынады.

Ыстық күйдегі пайдаланылған газдарды шығару жүйесі

АБАЙЛАҢЫЗ

Жүрген кезде автокөлік астындағы температура, мысалы, газ шығару жүйесінің әсерінен жоғары мәндерге дейін көтерілуі мүмкін. Газ шығару жүйесінен ұстау күйік шалуға алып келуі мүмкін. Жарақат алу қаупі бар. Газ шығару түтігін қоса алғанда ыстық күйдегі пайдаланылған газдарды шығаратын жүйеден ұстамаңыз.

АБАЙЛАҢЫЗ

Тұтанғыш материалдар, мысалы, жапырақтар немесе шөп пайдаланылған газдарды шығару жүйесінің ыстық бөлшектеріне тигенде тұтанып кетуі мүмкін. Өрттен және жарақат алу қаупі бар.

Автокөлікте бар термоқорғағыш қалқандарды шешіп алмаңыз және түпке қорғаныш орнатпаңыз. Жүру режимінде, бос жүрісте немесе тұрақта тұрған кезде тұтанғыш материалдардың автокөліктің ыстық бөлшектеріне тимеуін қадағалаңыз.

Газ шығару жүйесінің сүзгісі

Жұмыс істеу принципі

Газ шығару жүйесінің сүзгісі күйе бөлшектерін іркіп қалады. Газ шығару жүйесінің сүзгісі қажет болса, күйе бөлшектерін жоғары температураларда өртеу арқылы тазартылады.

Жалпы ережелер

Бірнеше минутқа созылатын тазалау барысында келесі жағдайлар орын алуы мүмкін:

- ▷ Іштен жану қозғалтқышы біраз уақыт біркелкі жұмыс істемейді.
- ▷ Қуатты қалыпты ұлғайту үшін жоғарырақ айналдыру жиілігі қажет болады.
- ▷ Отын шығыны жоғарылауы мүмкін. Жоғары отын шығыны ағымдағы шығын индикаторында орташа мән ретінде есепке алынады.
- ▷ Пайдаланылған газдарды шығару жүйесінен аздап түтін шығып тұрады, тіпті іштен тұтану қозғалтқышын өшіргеннен кейін де.
- ▷ Іштен жану қозғалтқышын өшіргеннен кейін бірнеше минут өткеннен кейінгі шу, мысалы, радиатор желдеткішінің жұмысы.

Радиатор желдеткішінің бірнеше минут бойы инерция бойынша қозғалуы тіпті аз қашықтықтарға жол жүрген кезде де қалыпты жағдай болып табылады.

Дизель қозғалтқышымен: жүру режимінде пайдаланылған газдардың күйе сүзгісін тазалау

Күйе сүзгісінің өзін-өзі тазартуы автоматты түрде орындалады. Көлік жүргізу тәсілін түзету сияқты басқа іс-шаралар қажет емес.

Жетек жүйесінде конденсаттың түзілуі

Әртүрлі жүріс профильдері жетектің тиісті жұмысын қамтамасыз етеді. Ұзақ уақыт бойы төмен жүктемемен жүргізу мәнері жұмыстың бұзылуына мысалы, жетек жүйесінде конденсаттың түзілуіне алып келуі мүмкін. Кейде қозғалтқыштың жоғарырақ жүктемелермен жұмыс істеу уақытын көбейту арқылы мұның алдын алуға болады.

Бензинді қозғалтқышпен:

Егер жетек жүйесінде сұйық конденсат жиналған болса, онда автокөлік параметрлерін бақылау жүйесінің сәйкес хабарламасы көрсетіледі. Бұл жағдайда елді мекендер аумағынан тыс келесі сапар кезінде шамамен 30 минут бойы келесідей әрекеттерді жасаңыз:

- ▷ Жылдамдықты реттеу жүйесін өшіріңіз.
- ▷ My Modes-те Sport Mode режимін белсендіріңіз.
- ▷ Мүмкіндігінше өзгермелі жылдамдықпен жүріңіз.

Қосымша ақпарат:

My Modes, [149](#)-бетті қараңыз.

Аквақалқу

Дымқыл немесе шалшық су жолда шина мен жол беті арасында су сынасы пайда болуы мүмкін

Бұл құбылыс аквақалқу ретінде белгілі және жолмен ілінісудің жартылай не толықтай жоғалуына, автокөлікті басқарудан айрылып қалуға және тежеу қабілетінің жоғалуына әкелуі мүмкін.

Су бөгеттері

Жалпы ережелер

Сумен жүргенде келесіні сақтаңыз:

- ▷ Тек жұмыс істейтін ішкі жану қозғалтқышымен өтуге болады.
- ▷ Автоматты Старт/Стоп іштен жану қозғалтқышын өшіріп қоймауы үшін селектор тұтқасының S күйін орнатыңыз.
- ▷ Селектор тұтқасының R күйінде іштен жану қозғалтқышын өшіру орын алмайды.
- ▷ Тек ағынды емес суда жүріңіз.
- ▷ Судан 5 км/сағ-қа дейінгі жаяу жүргіншінің жылдамдығымен өтіңіз.

Автономды жылыту жүйесімен:

- ▷ Су деңгейі 25 см-ден аспауы керек

Автономды жылыту жүйесінсіз:

- ▷ Су деңгейі 45 см-ден аспаса ғана одан өтіңіз.

Қосымша ақпарат:

Автоматты Старт/Стоп, 140-бетті қараңыз.

Қауіпсіздік техникасы бойынша нұсқау

ХАБАРЛАМА

Тым терең суда тым жылдам қозғалыспен жүргенде су мотор бөліміне, электр жүйесіне немесе беріліс қорабына кіріп кетуі мүмкін. Мүлікке зиян келтіру қаупі бар. Судың рұқсат етілген ең жоғары деңгейінен және су арқылы қозғалу үшін көрсетілген ең жоғары жылдамдықтан аспаңыз.

Сенімді тежелу

Жалпы ережелер

Автокөлік сериялық орындалуында тежегішті бұғаттау жүйесімен жабдықталған. Егер қажет болса, толық тоқтағанға дейін тежеңіз. Тежегіш жетегінің оңтайлы күшін қамтамасыз ету үшін толық тоқтағанға дейін тежелу кезінде тежегіш педаліне түсірілетін қысымды азайтпаңыз.

Автокөлік басқарылу қабілетін сақтайды. Кездейсоқ кедергілерді айналып өту үшін рульді мүмкіндігінше жаймен бұруға болады.

Реттеу кезіндегі гидравликалық шулар тежегішті блоктау жүйесінің жұмыс істеп тұрғанын көрсетеді.

Педалдардың қозғалу аймағындағы заттар

АБАЙЛАҢЫЗ

Жүргізушінің аяқтарына арналған кеңістіктегі заттар педалдардың жүрісін шектеуі немесе басылған педальді бұғаттауы мүмкін. Апатқа ұшырау, жарақат алу және материалдық зиян келтіру қаупі бар. Заттарды автокөлікте қозғалмастай әрі жүргізушінің аяғына арналған кеңістікке түсіп кетпестей етіп орналастырыңыз. Автокөлікке сәйкес келетін және еденге мықтап бекітілген кілемшелерді пайдаланыңыз. Бекітілмеген аяқ кілемшелерін пайдалануға және бірнеше кілемшені бірінің үстіне бірін қабаттауға тыйым салынады. Педалдардың қозғалуына жеткілікті бос кеңістіктің болуын қадағалаңыз. Кілемшелер алынғаннан кейін, мысалы тазалау үшін, олардың орнына қайтадан сенімді бекітілуін қадағалаңыз

Қозғалысты бастаған кездегі педальдің сезілуі

Тыныштық күйінен жүруге дайындық режимін қосқаннан кейін педальдің жауап реакциясынан әдеттен тыс әсер туындауы мүмкін (мысалы, педальдің қысқа немесе ұзын жүрісі). Тежегіш педальді толық жібергеннен кейін педальдің сезілуі әдеттегідей.

Ылғалдылық

Ылғалда, тұз әсер еткенде немесе нөсер жауында бірнеше километр сайын сәл тежеңкіреп отырған жөн. Бұл әрекеттер басқа қозғалыс қатысушыларына кедергі тудырмауы керек.

Тежегенде туындайтын жылу тежегіш дискілері мен қыспақтарын құрғатады да тоттанудан қорғайды.

Осылайша, қажет жағдайда теже күшінің толықтығына сенімді болуға болады.

Еңіс

Жалпы ережелер

Жолдың ылдига қарай бағытталған ұзақ немесе тік аймақтарынан барынша азырақ тежелу қажет болатын беріліспен өтіңіз. Олай етпесеңіз, тежеу жүйесі қызып кетуі мүмкін, нәтижесінде тежеу әсері азаяды.

Төменірек беріліске (біріншісіне дейін) ауыстырып қосу арқылы қозғалтқыштың тежеу әсерін арттыруға болады.

Қауіпсіздік техникасы бойынша нұсқаулар

⚠ АБАЙЛАҢЫЗ

Тежегіш педальді ақырын, бірақ ұзақ басу қызып кетуге, тежегіш қалыптарының тозуына және тіпті, тежеу жүйесінің істен шығуына әкелуі мүмкін. Апатқа ұшырау, жарақат алу және материалдық зиян келтіру қаупі бар. Тежегіштерге артық күш түсіруден сақтаныңыз.

⚠ АБАЙЛАҢЫЗ

Бос жүріс режимінде немесе қозғалтқыш өшірулі тұрғанда қауіпсіздік үшін маңызды функциялар шектеледі немесе одан әрі қолжетімді болмайды, мысалы қозғалтқыштың тежеу әрекеті немесе тежегіш немесе руль жетектерінің күшейткіштері. Апатқа ұшырау, жарақат алу және материалдық зиян келтіру қаупі бар. Бос жүріс режимінде немесе қозғалтқышты өшіріп қойып қозғалуға тыйым салынады.

Тежегіш дискінің тоттануы

Тежегіш дискілерінің тоттануына және тежегіш қалыптарының ластануына келесілер ықпал етеді.

- ▷ Аз жүріс.
- ▷ Ұзақ бос тұру.
- ▷ Төмен жүктеме.
- ▷ Құрамында қышқылы бар немесе сілтілі агрессивті тазартқыштар.

Тоттанған тежегіш дискілері тежеліңкірегенде көп жағдайда кетіру мүмкін болмайтын үйкеліс есебінен тозу әсерін тудырады.

Тұрақта қалған автокөліктің астынан шығатын конденсат

Автокөліктің ауа баптау жүйесінде сұйық конденсат түзілуі мүмкін.

Автокөліктің астынан сұйық конденсаттың ағуы техникалық тұрғыдан негізделген және ол бұзылу белгісіне жатпайды.

Нашар жолдармен жүру

Жұмыс істеу принципі

Ұлғайған клиренстің арқасында автокөлік сапасы әртүрлі жолдармен жүре алады.

Қауіпсіздік техникасы бойынша нұсқау

ХАБАРЛАМА

Қара жолдардағы тастар немесе бұтақтар сияқты заттар автокөлікті зақымдауы мүмкін. Мүлікке зиян келтіру қаупі бар. Қара жолмен жүруден аулақ болыңыз.

Нашар жолдармен жүрген жағдайда

Нашар жолдармен жүрген кезде өзіңізге, жолаушыларға және автокөлікке қауіп төндірмеу үшін келесі нұсқауларды орындаңыз:

- ▷ Көлік қозғалысын бастамас бұрын автокөлікпен жақсылап танысып шығыңыз.
- ▷ Көлік жүргізу кезінде тәуекелге бармаңыз.
- ▷ Жылдамдықты жол төсемінің күйіне сәйкес таңдаңыз. Жол төсемінің тіктігі мен кедір-бұдырлығы неғұрлым көп болса, соғұрлым жылдамдық төмен болуы керек.
- ▷ Өрлері және көлбеу беткейлері бар жол аймақтарымен жүрген кезде мотор майын шамамен максималды белгіге дейін жеткізіп құйыңыз.
- ▷ Тік еңіс жермен жүрген кезде еңіспен түскен кездегі көмекші жүйені пайдаланыңыз.
- ▷ Қажет болса, Live Vehicle мәзірінде Terrain View көрінісін белсендіріңіз. Terrain View көрінісі көмекші ақпарат (мысалы, автокөліктің көлденең және бойлық қисаюы туралы) ұсынады.

- ▷ Автокөлік шанағының немесе түбінің жерге тиюіне жол бермеңіз.
- ▷ Орыннан қозғалу кезінде оңтайлы тарту күші үшін қажет болса, қозғалысты бастау кезіндегі көмекші жүйені белсендіріңіз.
- ▷ Дөңгелектердің бос айналуы кезінде қозғалыстың тұрақтылығын басқару жүйелері тарту күшін дөңгелектерге тарата алу үшін акселератор педалін басыңыз.

Қосымша ақпарат:

- ▷ Ылдиға қарай түсу кезіндегі көмекші жүйе, [251](#)-бетті қараңыз.
- ▷ Қозғалыс бастау кезіндегі көмекші жүйе, [251](#)-бетті қараңыз.
- ▷ Live Vehicle, [157](#)-бетті қараңыз.

Нашар жолдармен жүргеннен кейін

Қозғалыс қауіпсіздігін қамтамасыз ету үшін нашар жолдармен жүріп өткеннен кейін дөңгелектер мен шиналарда зақымдардың бар-жоғын тексеріңіз. Шанақты қатты ластанудан тазалаңыз.

Автокөліктің шанағы немесе түбі жерге тигеннен кейін автокөлікті тексерту үшін уәкілетті АТҚКС-ке, басқа білікті АТҚКС-ке немесе мамандандырылған ТҚКС-ке жүгініңіз.

Жарыс жолында жүру

Жалпы ережелер

Жарыс жолымен жүрмес бұрын немесе одан кейін автокөлікті тексерту үшін авторландырылған АТҚКС-ке, басқа білікті АТҚКС-ке немесе мамандандырылған ТҚКС-ке жүгініңіз.

Жарыс режимінде қозғалғанда жоғары механикалық және жылулық жүктеме көбірек тозуға әкеледі. Мұндай тозуды кепілдік өтемейді.

Қауіпсіздік техникасы бойынша нұсқау

⚠ АБАЙЛАҢЫЗ

Автокөлік автоспортқа және спорттық жарыстар сияқты жарыстарға қатысуға арналмаған. Апатқа ұшырау, жарақат алу және материалдық зиян келтіру қаупі бар. Автокөлікті мотоспортқа немесе соған ұқсас жарыстарға пайдаланбаңыз.

Спорттық шиналар

Автокөлікті өндіруші арнайы спорттық шиналарды қолдануды ұсынады, мысалы High Performance шиналарын. Спорттық шиналар жүргізудің спорттық маневрінің айрықша талаптарына бейімделген. Спорттық шиналар туралы ақпаратты уәкілетті АТҚКС-тен, басқа білікті АТҚКС-тен немесе мамандандырылған ТҚКС-тен алуға болады.

Төбедегі жүксалғыш көлденең арқалықтары

Жұмыс істеу принципі

Төбедегі жүксалғыш көлденең арқалықтары — бұл жолжүгін тасымалдауды жеңілдету үшін автокөліктің төбесіне орнатылатын құрылғылар.

Төбедегі жүксалғыш көлденең арқалықтары қозғалған кезде түрлі ұйғарымдарды сақтау керек, мысалы жүк тиек қағидаларын.

Жалпы ережелер

Автокөлік өндірушісі мақұлдаған төбеге қыстырылатын жүксалғыш көлденең арқалықтары арнайы керек-жарақтар ретінде қолжетімді.

Қауіпсіздік техникасы бойынша нұсқау

⚠ АБАЙЛАҢЫЗ

Төбедегі жүкпен, мысалы, төбедегі жүксалғыштың көлденең арқалықтарымен қозғалу кезінде ауырлық центрінің жоғары орналасуына байланысты қиын жағдайларда қозғалыс қауіпсіздігін қамтамасыз ету мүмкін емес. Апатқа ұшырау, жарақат алу және материалдық зиян келтіру қаупі бар. Тек іске қосылу динамикалық тұрақтылықты басқара отырып, төбеге жүктеме тиеп қозғалу.

Орнату

Төбедегі жүксалғыш көлденең арқалықтары тек төбесінде рейлингтер болғанда орнатуға болады.

Төбедегі жүксалғыш көлденең арқалықтарын орнату кезінде тиісті орнату жөніндегі нұсқаулықты сақтаңыз.

Жүк тиеу

Жүк салынған төбедегі жүксалғыш көлденең арқалықтары ауырлық ортасының жылжуы салдарынан автокөліктің динамикалық қасиеттері мен басқарымдылығын өзгертеді. Жүк тиегенде және жол жүргенде келесілерді ескеріңіз.

- ▷ Төбеге рұқсат етілетін жүктемені, осыке түсетін жүктемені және рұқсат етілетін жалпы салмақты шектен асырмаңыз.
- ▷ Төбеге тиелетін жүкті біркелкі орналастырыңыз.

- ▷ Төбеге тиелетін жүк өте үлкен алаңды алмауы тиіс.
- ▷ Ауыр жүкті төменде тасымалдаған жөн.
- ▷ Жүкті төбеге мықтап бекітіңіз, мысалы, жүкті бекітуге арналған кергіш белдіктер көмегімен.
- ▷ Жүксалғыш қақпағы қозғалатын аймақта ешқандай зат болмауы тиіс.
- ▷ Бірқалыпты қозғалыңыз. Жайымен жүріңіз, орыннан күрт қозғалмаңыз және тежемеңіз және бұрылыстардан кілт бұрылмаңыз.

Тіркеме және артқы бекіту кронштейні

Автокөліктің жабдықталуы

Бұл тарауда тіпті нақты автокөлікте жоқ болса да, модельге байланысты қазір қолжетімді немесе алдағы уақытта қолжетімді болатын жинақтама нұсқалары, жүйелер мен функциялар сипатталған.

Қосымша ақпарат:

Көлік құралының жинақтамасы, 9-бетті қараңыз.

Тіркемені және артқы бекіту кронштейнін пайдалану

Жұмыс істеу принципі

Тіркемені және артқы бөліктің көтергіш кронштейнін, мысалы, велосипедтер тасымалдауға арналған артқы кронштейнді автокөлікке байланыстыруға болады.

Тіркемемен немесе артқы бекіту кронштейнімен жүрген кезде тарту-тіркеу құрылғысының жүктемесіне, көлік құралына жүк тиеуге, шиналардағы қысымға, сыртқа айналарға және тоқты тұтынуға қатысты белгілі параметрлерді және талаптарды сақтау қажет.

Жалпы ережелер

Сүйрелетін жүк салмағының, осьтерге түсетін жүктемелінің, тарту-тіркеу құрылғысына түсетін жүктемелінің рұқсат етілген мәндері және рұқсат етілген толық масса техникалық сипаттамаларда көрсетілген.

Жүктемелі ұлғайту мүмкіндіктері туралы ақпаратты авторландырылған АТҚКС-тен, басқа білікті АТҚКС-тен немесе мамандандырылған ТҚКС-тен алуға болады.

Тарту-тіркеу құрылғысына тігінен түсетін жүктеме

Мүмкіндігінше тарту-тіркеу құрылғысына тігінен түсетін жүктеме 25 кг-нан жеңіл болмауы және тарту-тіркеу құрылғысына тігінен түсетін ең ауыр жүктемеге жақын болуы тиіс.

Тартқыш автокөліктің ең ауыр қосымша жүгі тарту-тіркеу құрылғысының салмағы және тарту-тіркеу құрылғысына тігінен түсетін жүктеме себебінен төмендейді. Тарту-тіркеу құрылғысына тігінен түсетін жүктеме автокөлік салмағын арттырады. Тартқыш автокөліктің рұқсат етілген жалпы салмағын шектен асырмаңыз.

Жүк тиеу

Тіркемеге жүк тиеу үшін жүкті жүк платформасының бетіне біркелкі етіп үлестіру қажет.

Жүкті тіркеме осіне барынша жақын салыңыз. Тіркеменің төмен ауырлық ортасы бүкіл тіркеменің қозғалыс қауіпсіздігін арттырады.

Тіркеменің рұқсат етілген жалпы салмағын және автокөлік үшін сүйретілетін жүктің рұқсат етілген салмағын шектен асыруға болмайды. Төменгі мән анықтаушы болады.

Шиналардағы ауаның қысымы

Тіркеме сүйреп жүрген кезде автокөліктің және тіркеменің шиналарындағы қысымды есепке алыңыз.

Автокөлікке келер болсақ, әңгіме жоғары жүктемелер үшін шиналардағы ауа қысымы жайлы болып отыр.

Тіркеме жағдайында өндіруші ұйғарымдары шешуші мәнге ие.

Шиналардағы қысымды түзегеннен кейін немесе тіркемені жалғағаннан/ағытқаннан кейін шиналардың зақымдалу индикаторын

қайта баптаңыз немесе шиналардағы қысымды бақылау жүйесін нөлдеңіз.

Қосымша ақпарат:

- ▷ Шиналардағы ауа қысымының мәндері, 406-бетті қараңыз.
- ▷ Шиналарының зақымдану индикаторы, 427-бетті қараңыз.
- ▷ Шиналардағы қысымды бақылау жүйесі, 418-бетті қараңыз.

Сыртқы айналар

Тіркеме сүйреп жүру үшін заңнама бойынша тіркеменің екі артқы шеттері көрініп тұратын екі сыртқы артқы көрініс айнасының болуы ұйғарылған. Мұндай айналарды арнайы керек-жарақ ретінде авторландырылған АТҚКС-те, басқа білікті АТҚКС-те немесе мамандандырылған ТҚКС-те сатып алуға болады.

Электр энергиясын тұтыну

Жалпы ережелер

Көлік құралының аккумулятор батареясының зарядын үнемдеу және токты тұтынуды қысқарту үшін саяжай тіркемемен жүрген кезде ток тұтынушыларын қосу уақытын азайтыңыз.

Тіркемені жарықтандыру

Қозғалысты бастар алдында тіркеменің жарықтарының жұмысқа қабілеттілігін тексеріңіз. Тіркеме жарығының қуаты келесі мәндерден аспауы керек:

- ▷ Бұрылыс көрсеткіштері: әр жағында 42 Вт-тан.
- ▷ Артқы габарит шамдары: әр жағында 50 Вт-тан.
- ▷ Стоп-сигнал шамдары: бәрі бірге 84 Вт.
- ▷ Артқы тұман шамдары: бәрі бірге 42 Вт.
- ▷ Артқы жүріс фаралары: бәрі бірге 42 Вт.

Тарту-тіркеу құрылғысына күтім жасау

Бу ағынымен жуатын құрылғы немесе жоғары қысымды жуу қондырғысын қолданар алдында автокөліктегі шарлы бастиекті бұраңыз.

Шарлы бастиекті бумен жуатын қондырғымен немесе жоғары қысымды жуу қондырғысымен тазаламаңыз.

Электрлі қайырылатын шарлы бастиегі бар тарту-тіркеу құрылғысы

Жұмыс істеу принципі

Тарту-тіркеу құрылғысы — бұл тіркемені немесе артқы аспалы жүксалғышты автокөлікпен байланыстыратын құрылғы. Жүксалғыштағы түймені басу арқылы тарту-тіркеу құрылғысының шарлы бастиегін қайырып шығаруға және жинауға болады.

Электржетекпен реттелетін шарлы бастиек автокөліктің артқы бөлгінің астыңғы жағында орналасқан.

Қауіпсіздік техникасы бойынша нұсқаулар

АБАЙЛАҢЫЗ

Егер шарлы бастиек бұғатталмаса, бұл тұрақсыз қозғалыс режиміне және апаттарға әкелуі мүмкін. Апатқа ұшырау және мүлікке зиян келтіру қаупі бар. Тіркеме сүйреп немесе артқы бекіту кронштейнімен жүрер кезде, шарлы бастиектің берік бекітілгенін тексеріңіз.

⚠ ХАБАРЛАМА

Тарту-тіркеу құрылғысы тіркемемен жұмыс істеу үшін қарастырылған. Егер қозғалыс тіркемесіз немесе артқы бекіту кронштейнінсіз орындалса, тарту-тіркеу құрылғысының ұзартылған шарлы бастиегі қисайып кетуі мүмкін. Мүлікке зиян келтіру қаупі бар. Егер қозғалыс тіркемесіз немесе артқы бекіту кронштейнінсіз орындалса, шарлы бастиекті кіргізіп қойыңыз.

Шолу

Шарлы бастиекті шығару және кіргізу түймесі жұқсалғыш ішінде оң жақта орналасқан.

Жұмыс істеу үшін қажетті шарттар

Шарлы бастиекті қайыру үшін келесідей жұмыс шарттары қолданылады.

- ▷ Автокөлік көлденең күйде тұр.
- ▷ Жұқсалғыш ашық.
- ▷ Тіркеменің электржабдықтарын қосу розеткасы бос.
- ▷ Тіркеме сүйреп жүру режимі қосылмаған.
- ▷ Көлік құралының аккумулятор батареясының заряды жеткілікті.

Жүйе жұмысқа дайын тұрған кезде түймедегі жарықдиод жасыл түспен жанады.

Шарлы бастиекті шығару

Тарту-тіркеу құрылғысының шарлы бастиегін қайырып шығару үшін келесі әрекеттерді орындаңыз.

1. Жұқсалғышты ашыңыз.
2. Автокөліктің артында шарлы бастиектің бұрылыс радиусынан ары тұрыңыз



3. Жұқсалғышта шарлы бастиекті қайырып шығаруға және жинауға арналған түймені басыңыз.

Шарлы бастиек сыртқа шығарылады. Жарықдиод жасыл түспен жыпылықтайды.

4. Шарлы бастиектің соңғы күйге жетуін және сырт еткен дыбыспен бекітілгенін күтіңіз.

Егер шарлы бастиек дұрыс бекітілмеген болса, түймедегі жарықдиод қызыл түспен жанады.

Шарлы бастиекті кіргізу

Тарту-тіркеу құрылғысының шарлы бастиегін қайырып кіргізу үшін келесі әрекеттерді орындаңыз.

1. Тіркеменің электр жабдығы қосылатын розеткадан ашаны және, бар болса, адаптерді суырыңыз
2. Қажет болғанда, тұрақтандырғыш құрылғыларға арналған аспалы бөлшектерді шешіп алыңыз және тіркеменің сақтандырғыш сымарқанын ажыратыңыз.
3. Тіркемені немесе артқы бекіту кронштейнін ажыратыңыз.



4. Жұқсалғышта шарлы бастиекті қайырып шығаруға және жинауға арналған түймені басыңыз.

Шарлы бастиек ішке кіреді. Жарықдиод жасыл түспен жыпылықтайды.

5. Шарлы бастиектің соңғы күйге жетуін күтіңіз.

Қайыру үдерісін болдырмау

Егер токтың шекті мәндері асып кетсе, кіргізу/шығару процесі автоматты түрде үзіледі, бағытын өзгертеді немесе орындалмайды, мысалы өте төмен температураларда немесе механикалық кедергіде. Түймедегі жарықдиод қызыл түспен жанып тұрады.

Шарлы бастиекті бастапқы күйіне толықтай бұру үшін келесі әрекеттерді орындаңыз.

1. Жүруге дайындық күйін қосыңыз.
2. Автокөліктің артында шарлы бастиектің бұрылыс радиусынан ары тұрыңыз



3. Шарлы бастиек толықтай кіргізілмейінше немесе шығарылмайынша жүксалғыштағы шарлы бастиекті қайырып шығаруға және кіргізуге арналған түймені басып тұрыңыз.

Қажет болғанда, түйме басылуы және қозғалтқыш жұмыс істеп тұрғанда кіргізу/шығару процесін қайталаңыз.

Шарлы бастиек соңғы күйіне жеткен кезде түймедегі жарықдиод жасыл түспен жанады.

Егер кіргізу/шығару үдерісі үнемі үзіле беретін болса, авторландырылған АТҚКС-ке, басқа білікті АТҚКС-ке немесе мамандандырылған ТҚКС-ке хабарласыңыз.

Тіркеменің электржабдықтарын қосу розеткасына жабдықтарды қосу

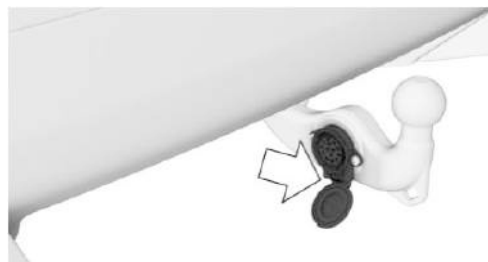

Тіркеменің электржабдықтарын қосу розеткасы тарту-тіркеу құрылғысында орналасқан.

1. Тіркеме мен автокөліктің электрлі қосылысын орындау үшін тіркеменің электржабдықтарын қосу розеткасының қақпағын қайырып ашыңыз.
2. Тіркемені розеткаға қосыңыз.
Тіркеменің электржабдықтарын қосу розеткасынан орын алу үшін штекерді сұғыңыз және бұраңыз. Штекердің дұрыс жалғанғанын қадағалаңыз.

Тіркеменің сақтандырғыш сымарқанына арналған тесік

Жалпы ережелер

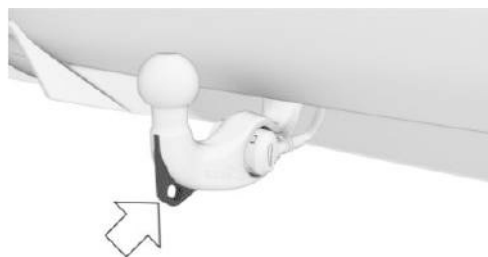

Тіркеменің сақтандырғыш сымарқанын бекіту үшін тарту-тіркеу құрылғысында тесік қарастырылған.

Қауіпсіздік техникасы бойынша нұсқаулар

⚠ АБАЙЛАҢЫЗ

Тіркеменің сақтандырғыш сымарқанын немесе сақтандырғыш шынжырын дұрыс бекітпеу тіркеменің өз бетінше ағытылып кетуіне алып келуі мүмкін. Апатқа ұшырау қаупі бар. Тіркемемен қозғалысты бастамас бұрын сақтандырғыш сымарқанды немесе сақтандырғыш шынжырды тарту-тіркеу құрылғысының құлақшасына тиісті түрде бекітіңіз.

⚠ АБАЙЛАҢЫЗ

Дұрыс бекітілмеуін байланысты тіркеменің сақтандырғыш сымарқаны немесе сақтандырғыш шынжыры ілініп қалуы мүмкін, бұл автокөліктің немесе тіркеменің зақымдалуына алып келуі мүмкін. Апатқа ұшырау қаупі бар. Тіркемемен қозғалысты бастамас бұрын сақтандырғыш сымарқанды немесе сақтандырғыш шынжырды тарту-тіркеу құрылғысының құлақшасына тиісті түрде бекітіңіз. Сақтандырғыш сымарқанның немесе сақтандырғыш шынжырдың бос жүрісінің болуын және жерге тиіп салбырап жүрмеуін қадағалаңыз.

Тіркемемен немесе артқы бекіту кронштейнімен жүру

Жұмыс істеу принципі

Тіркемемен немесе артқы бекіту кронштейнімен жүру үшін белгілі шарттар орындалуы, мысалы, тіркеме сүйреп жүру режимі белсендірілуі тиіс. Белгілі жол жағдайларында, мысалы, өрге көтерілгенде немесе ылдиға қарай түскенде тіркемені немесе артқы бекіту кронштейнін пайдалану ережелерін сақтау қажет.

Тіркемемен немесе артқы бекіту кронштейнімен жүрген кезде жүргізушіге көмек көрсетудің кейбір жүйелері қолжетімді емес немесе шектеулі түрде жұмыс істейді. Белгілі бір мән-жайларда автокөлік параметрлерін басқару жүйесінің хабарламасы көрсетіледі. Қозғалыс тұрақтылығын басқару жүйелері, мысалы, тежегішті блоктау жүйесі (ABS) бұрынғыша қолжетімді.

Қосымша ақпарат:

- ▶ Жүргізушінің көмекші жүйелері, [255-бетті](#) қараңыз.
- ▶ Қозғалыс тұрақтылығын басқару жүйелері, [248-бетті](#) қараңыз.

Қауіпсіздік техникасы бойынша нұсқаулар

⚠ АБАЙЛАҢЫЗ

Тарту-тіркеу құрылғысы ақаулы болған жағдайда тіркеменің жеткілікті қорғанышын қамтамасыз ету мүмкін емес. Апатқа ұшырау, жарақат алу және материалдық зиян келтіру қаупі бар. Тарту-тіркеу құрылғысы ақаулы болған жағдайда әрмен қарай қозғалуға тыйым салынады.

⚠ АБАЙЛАҢЫЗ

80 км/с жоғары жылдамдықпен жүргенде тіркеме тербеле бастауы мүмкін (конструкциясына және жүктелу дәрежесіне қарай) Апатқа ұшырау және мүлікке зиян келтіру қаупі бар.

Тіркеме сүйреп жүргенде тиісті жылдамдықты таңдаңыз. Шайқала бастағанда дереу тежеңіз де, рульді барынша абайлап түзетіңіз.

⚠ АБАЙЛАҢЫЗ

Тіркеме сүйреп жүргенде оське ауыр жүктеме түсетіндіктен, шиналардағы ауа қысымын реттеу қажет. Ауа қысымы төмен шиналармен жүру шиналарды зақымдауы мүмкін. Апатқа ұшырау және мүлікке зиян келтіру қаупі бар. Жылдамдықты 100 км/с шегінен асырмаңыз. Тартқыш көліктің шиналарындағы қысымды 0,2 барға арттырыңыз. Бұл ретте шиналарда көрсетілген максималды рұқсат етілген қысымды ескеріңіз.

Тіркемемен немесе артқы бекіту кронштейнімен пайдалану

Жалпы ережелер

Тіркеменің электржабдықтарын қосу розеткасына қатысты құжаттар болған жағдайда басқару дисплейінде таңдау мәзірі көрсетіледі. Таңдау мәзірінде автокөліктің тіркемемен немесе артқы бекіту кронштейнімен жүріп келе жатқанын немесе жатпағанын көрсетуге болады.

Егер тіркемемен немесе артқы бекіту кронштейнімен, мысалы, велосипедтерді тасымалдауға арналған артқы кронштейнмен жүріп келе жатсаңыз, ал тіркеменің электр жабдықтарын қосу розеткасына ешнәрсе жалғанбаған болса, кейбір жүргізушінің көмекші жүйелерінің функционалдығы шектелуі немесе жұмысы бұзылуы мүмкін. Жұмыстың бұзылуына жол бермеу үшін тіркемені немесе артқы бекіту кронштейнін пайдалануды қолмен белсендіріңіз.

Қауіпсіздік техникасы бойынша нұсқау

⚠ АБАЙЛАҢЫЗ

Басқару дисплейінде дұрыс баптау жүргізілмеген жағдайда жүргізушінің кейбір көмекші жүйелерінің функционалдығы шектеулі болуы немесе жұмысы бұзылуы мүмкін. Апатқа ұшырау қаупі бар. Тіркемемен немесе артқы бекіту кронштейнімен пайдалану кезінде тиісті баптаудың белсендірілгенін қадағалаңыз.

Тіркеме сүйреп жүруді қолмен белсендіру/сөндіру

Тіркеме сүйреп жүру режимін қолмен белсендіруге немесе сөндіруге болады.

1. Келесі мәзірге өтіңіз: «Приложения» (Қолданбалар) мәзірі/«Автомобиль» (Автокөлік)/«Настройки вождения» (Жүргізу баптаулары)/«Система пом. водителю» (Жүргізушінің көмекші жүйесі)/«Движение с прицепом» (Тіркеме сүйреп жүру)/«Тип» (Типі).
2. Автокөліктің тіркемемен/артқы бекіту кронштейнімен немесе онсыз жүріп келе жатқанын таңдаңыз.

Максималды жылдамдықты баптау

Тіркеме сүйреп жүрген кезде тіркемесі бар автокөлікке арналған максималды рұқсат етілген жылдамдықты баптауға болады. Жинақтамаға байланысты бұл баптау жылдамдықты шектеу жүйелерінде есепке алынады.

1. Келесі мәзірге өтіңіз: «Приложения» (Қолданбалар) мәзірі/«Автомобиль» (Автокөлік)/«Настройки вождения» (Жүргізу баптаулары)/«Система пом. водителю» (Жүргізушінің көмекші жүйесі)/«Движение с прицепом» (Тіркеме сүйреп жүру)/«Макс. скорость» (Макс. жылдамдық).
2. Қажетті жылдамдықты таңдаңыз.

Қосымша ақпарат:

- ▷ Жылдамдықты шектеу индикаторы, 255-бетті қараңыз.
- ▷ Жылдамдықты шектеу көмекшісі, 287-бетті қараңыз.

Өрлер

Рұқсат етілетін өрлер

12 %-дық өрлер мен ылдиларда тіркеме сүйреп жүруге рұқсат етіледі.

Егер алдағы уақытта сүйрелетін жүктің жоғарырақ массаларына рұқсат етілетін болса, рұқсат етілген шекті көлбеу 8 %-ды құрайды.

Өрлерде орыннан қозғалу

Өрлерде орыннан қозғалған кезде автокөліктің артқа жылжып кетуіне жол бермеу үшін электрмеханикалық тұрақ тежегішін пайдаланыңыз.

-  Орыннан қозғалар алдында аз уақыт бұрын орталық консольде тұрақ тежегішінің түймесін басыңыз және жіберіңіз.
Тұрақ тежегіші қосұлы.
- Қозғалысты бастау үшін акселератор педалін жеткілікті күшпен басыңыз.
Акселератор педалін басқанда тұрақ тежегіші автоматты түрде жіберіледі.

Еңіс

Көлбеу жолдарда тіркемесі бар автокөлік маятник тәрізді тербеліп жүруге бейім келеді.

Еңіс алдында келесі төменірек беріліске қолмен ауыстырыңыз да баяу түсіңіз.

Үлкен жүктемелер және жоғары сыртқы температура

ХАБАРЛАМА

Сүйрелетін жүктің үлкен массасымен, жоғары сыртқы температурада және отын бағындағы отынның төмен деңгейімен ұзақ жол жүрген кезде отын жүйесі қызып кетуі мүмкін, мұның салдарынан қозғалтқыштың қуаты азаяды. Мүлікке зиян келтіру қаупі бар. Отынды уақтылы құйып отырыңыз. Сүйрелетін жүктің үлкен массасымен және жоғары сыртқы температурада жол жүрген кезде отын бағының 1/4-інен көбірек отын құйылған болуын қадағалаңыз.

Тіркеме сүйреп жүру көмекшісі

Жұмыс істеу принципі

Тіркеме сүйреп жүру көмекшісі тіркемемен артқа жүруге көмектеседі. Тіркеме сүйреп жүру көмекшісі артқа жүру кезінде тіркемесі бар автокөлік басқару үшін руль дөңгелегін пайдаланбайды. Тіркемесі бар автокөлікті рульмен басқару басқару дисплейінің немесе контроллердің көмегімен иілу бұрышын үздіксіз енгізу және түзету арқылы жүзеге асырылады. Иілу бұрышы автокөлік пен тіркеме арасындағы бұрышты анықтайды, осылайша артқа жүрген кезде тіркемесі бар автокөліктің қажетті қозғалыс бағытын анықтайды.

Артқы жүріспен қозғалған кезде жүйе алдыңғы дөңгелектерді басқаруды өзіне қабылдайды. Жылдамдықты акселератор педалімен және тежегіштермен реттеуді жүргізуші жүзеге асырылуы тиіс.

Автокөліктің жабдықталуы

Бұл жүйе сіздің автокөлігіңізде болмауы мүмкін, мысалы, таңдалған қосымша жабдыққа, экспорттық өнімділікке немесе бағдарламалық жасақтаманы одан әрі ашу және жаңарту мүмкіндігіне байланысты. Бұл жүйенің жеке функцияларына да қатысты.

Қосымша ақпарат:

Көлік құралының жинақтамасы, [9-бетті](#) қараңыз.

Жалпы ережелер

«Тұрақ жүйелері» тарауының нұсқауларын орындаңыз.

Қосымша ақпарат:

Тұраққа қою жүйелері, [294-бетті](#) қараңыз.

Қауіпсіздік техникасы бойынша нұсқаулар

АБАЙЛАҢЫЗ

Жүйе жүргізушіні жол жағдайын дұрыс бағалау үшін жеке жауапкершіліктен босатпайды. Жүйелік шектеулерге байланысты жүйе жүргізушінің қатысуынсыз кейбір жол жағдайларына дұрыс жауап бере алмайды. Апатқа ұшырау, жарақат алу және материалдық зиян келтіру қаупі бар. Көлік жүргізу тәсілін жолдағы жағдайға бейімдеңіз. Жолдағы жағдайды қадағалаңыз, әрдайым рульге және тежеуге дайын болыңыз, тиісті жағдайларда белсенді әрекет етіңіз.

АБАЙЛАҢЫЗ

Жүйе жиектасқа соғылып қалмаудан сақтамайды. Жарақат алу және мүлікке зиян келтіру қаупі бар. Жол жағдайын қадағалаңыз және тиісті жағдайларда дереу әрекет етіңіз

Жұмыс істеу үшін қажетті шарттар

Тіркеме сүйреп жүру көмекшісі үшін келесі шарттар қолданылады:

- ▶ Тіркеме тіркелген және қосылған.
- ▶ Жүйе қолданылып жатқан тіркемеге бапталған.
- ▶ Жинақтамаға және экспорттық орындалуына байланысты тіркеме сүйреп жүру режимі іске қосылған.
- ▶ Артқы көрініс камерасы таза болып, ешнәрсемен жабылып қалмауы керек.

Тіркеме сүйреп жүру көмекшісін үйрету

Тіркемені әр жалғаған кезде тіркеме сүйреп жүру көмекшісін қайтадан бағдарламалау қажет.

Басқару дисплейінде жүргізушіге төмен жылдамдықпен алдыға қарай жүруді және сонымен бірге автокөлікті басқаруды ұсынатын хабарлама пайда болады.

Кеңестерді қосу/өшіру

Тіркеме сүйреп жүру көмекшісіне арналған көмексөздер жүйені қалай басқару қажеттігі туралы толық ақпарат береді. Көмексөздерді қосып немесе өшіріп қоюға болады.

1. Басқару дисплейінде BMW ID немесе жүргізуші профилін таңдаңыз.
2. Келесі мәзірге өтіңіз: «Приложения» (Қолданбалар) мәзірі/«Автомобиль» (Автокөлік)/«Настройки вождения» (Жүргізу баптаулары)/«Система пом. водителю» (Жүргізушінің көмекші жүйесі)/«Парковка» (Тұраққа қою)/«Подск. Ассист. движ. с приц.» (Тіркеме сүйреп жүру көмекшісінің көмексөздері).

Тіркеме сүйреп жүру көмекшісінің көмегімен артқа жүру

Тіркемемен артқы жүріспен қозғалуды тіркеме сүйреп жүру көмекшісінің көмегімен орындауға болады.

1. Тіркемені автокөлікке жалғаңыз да, қосыңыз.
2. Тіркеме сүйреп жүру көмекшісін үйрету.
3. Жинақтамаға және экспорттық өнімділікке байланысты басқару дисплейіндегі тіркеме сүйреп жүру режимін іске қосыңыз.



4. Тоқтап тұрған автокөлікте орталық консольдегі тұраққа қою көмекшісінің түймесін басыңыз немесе артқа жүру берілісін қосыңыз.

Басқару дисплейінде тұраққа қою жүйесінің индикаторы көрсетіледі.

5. iDrive көмегімен келесі мәзірді шақырыңыз: «Запустить ассистент движения с прицепом» (Тіркеме сүйреп жүру көмекшісін іске қосыңыз)

Басқару дисплейінде артқы көрініс камерасынан алынған тіркеме тертесінің көрінісі бар кескін және тіркемесі бар сәнділенген автокөлік бейнесі көрсетіледі.

6. Қажет болса, басқару дисплейіндегі көмексөзді растаңыз немесе өшіріңіз.
7. Қажет болса, артқа жүру берілісін қосыңыз.
8. Талап етілетін иілу бұрышын орнатыңыз. Басқару дисплейіндегі нұсқауларды орындаңыз.
9. Қолыңызды рульден алып, қозғалысты акселератор мен тежегіш педальдарымен басқара отырып, ақырын артқа қарай жүріңіз.

 Тіркеме сүйреп жүру көмекшісі күйінің таңбасы жасыл түспен жанып тұр. Жүйе басқаруды өзіне алады.

Артқа жүру кезінде автокөліктің айналасындағы кеңістікті бақылаңыз.

Егер кедергілер пайда болса, дереу тоқтап, автокөлікті рульмен басқаруды өзіңізге қабылдаңыз.

10. Қажет болса, бағытты реттеу үшін қозғалыс кезінде бүгілу бұрышын реттеңіз.
11. Маневрдің соңында селектор тұтқасын Р күйіне орнатыңыз.

Тіркеме сүйретіп жүру көмекшісінің жұмысын қолмен тоқтату

Автокөліктің тіркеме маневрін қолмен тоқтатуға болады:

iDrive көмегімен келесі мәзірді таңдаңыз: «Отменить» (Бас тарту).

Тіркеме сүйреп жүру көмекшісінің жұмысын автоматты түрде үзу

Тіркеме сүйреп жүру көмекшісі автоматты түрде жұмысын үзеді, мысалы, келесі жағдайларда:

- ▷ Рульді ұстаған кезде немесе өзін-өзі басқарған кезде.
- ▷ Селектор иінтірегін артқа жүру берілісінен D күйіне ауыстырғанда. Тіркеме сүйреп жүру көмекшісі күту режиміне ауысады. Егер қысқа қашықтықты жүріп өткеннен кейін артқа жүру берілісі қайтадан қосылса, функция қайтадан белсенді.
- ▷ Жүргізушіге көмек көрсету жүйелерін іске қосқанда немесе араласқанда.
- ▷ Егер басқару дисплейіндегі индикация хабарламалармен қабаттасса.
- ▷ Тайғақ бетте.

- ▶ Көлiктің шайқалуы кезiнде, мысалы, беткейде.
- ▶ Қоршаған орта жағдайлары өзгерген кезде.
- ▶ Шамамен 10 км/сағ-тан жоғары жылдамдық кезiнде.

Тiркеменi апаттық тежеудi белсендiру/сәндiру

Тiркеменiң қорғаныш тежелуi тiркемесi бар автокөлiктің бақылаусыз қозғалуының алдын алуға көмектеседi. Тiркеме сүйреп жүру көмекшiсiнiң әрбiр үзiлiсiнен кейiн тiркеменiң қорғаныс тежеуi орындалады және автокөлiк қозғалмайтын күйде бекiтiледi. Тiркеменiң апаттық тежелуiн белсендiруге немесе сәндiруге болады.

Келесi мәзiрге өтiңiз: «Приложения» (Қолданбалар) мәзiрi/«Автомобиль» (Автокөлiк)/«Настройки вождения» (Жүргiзу баптаулары)/«Система пом. водителю» (Жүргiзушiнiң көмекшi жүйесi)/«Парковка» (Тұраққа қою)/«Защитное торможение прицепа» (Тiркеменiң қорғаныш тежелуi).

Жүйе жұмысының физикалық шектерi

Жылдамдық шегi

Максималды жылдамдық шамамен 10 км/сағ дейiн шектеледi.

Максималды жылдамдықтан асқан кезде функция өшедi.

Шамамен 7 км/сағ жылдамдықта ескерту берiледi.

Функциялық шектеулер

Тiркеме сүйреп жүру көмекшiсiнiң функционалдығы келесi жағдайларда шектелуi мүмкiн:

- ▶ Айналмалы шеңберi бар тiркемелерде жұмыс iстемейдi.

- ▶ Тiркеме тертесiнде керек-жарақтардың, мысалы, велосипедтердi тасымалдауға арналған артқы кронштейннiң болуы.
- ▶ Тертенiң және тiркеменiң ерекше пішiнi.
- ▶ Артқы көрiнiс камерасы ластанған немесе бетi жабылып тұр.

Қосымша ақпарат:

Камералар, 40-беттi қараңыз.

Тiркеменiң тұрақтылығын бақылау

Жұмыс iстеу принципi

Тiркеме сүйреп жүру кезiнде тұрақтылықты бақылау жүйесi тiркеменiң шайқалуын тоқтатуға көмектеседi.

Жүйе маятниктік қозғалыстарды танып, қауiптi жылдамдық диапазонынан шығу және тiркеменi тұрақтандыру үшiн автокөлiктi автоматты түрде баяулатады.

Жалпы ережелер

Егер тiркеме тiркеменiң электр розеткасына қосылмаса, мысалы, жарық сигналдарымен жабдықталған велосипедтерге арналған бекiткiш қосылған болса, онда жүйе төтенше жағдайда да жұмыс iстей алады.

Жұмыс iстеуге қажеттi шарт

Тiркеме сүйреп жүрген кезде тұрақтылықты бақылау жүйесiн пайдалану үшiн келесi шарттар орындалуы тиiс:

- ▶ Тiркеме тiркелген.
- ▶ Тiркеменiң электржабдықтарын қосу розеткасы бос емес.
- ▶ Жылдамдық шамамен 65 км/сағ-тан асады.

Жүйе жұмысының физикалық шектері

Жүйе тым жауап бермеуі немесе кеш әрекет етуі мүмкін, мысалы, келесі жағдайларда:

- ▷ Тайғақ жол немесе борпылдақ топырақ сияқты жолда тіркеме бағытын күрт өзгерткен жағдайда.
- ▷ Ауырлық ортасы жоғары тіркеме шайқалу қозғалысы анықталмай тұрып аударылып кеткен жағдайда.
- ▷ Жүйе динамикалық тұрақтылықты бақылау жүйесі өшірілген немесе істен шыққан жағдайда.
- ▷ Егер тіркеме жүйенің анықтауына қажетті токты тым аз тұтынатын болса, мысалы, егер артқы шамдардың жарықдиодты блоктары қолданылып тұрса.

Артқы бекіту кронштейні

Жұмыс істеу принципі

Артқы бөлікті көтергіш кронштейндері, мысалы, велосипедтерді тасымалдауға арналған артқы кронштейндер — бұл жүкті тасымалдауды жеңілдету үшін автокөлікке орнатылатын құрылғылар.

Артқы бекіту кронштейнімен жүру кезінде әртүрлі ұйғарымдарды, мысалы, көлік құралына жүк тиеу ережелерін сақтау қажет.

Жалпы ережелер

Автокөлік өндірушісі тарапынан сәйкес келеді деп анықталған автокөліктің артындағы бекіту жүйесі арнайы керек-жарақ ретінде қолжетімді.

Үштен аспайтын велосипедтерді тасымалдауға арналған артқы кронштейнді қолдануға болады.

Орнату

Артқы бекіту кронштейнін орнатқан кезде оны монтаждау бойынша нұсқаулықтың талаптарын орындаңыз.

Жүк тиеу

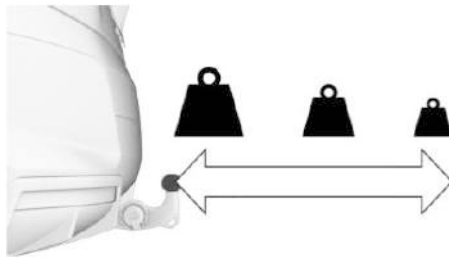

Жүктелген артқы бекіту кронштейнінің рұқсат етілген толық массасы оның ауырлық центрінің шар басынан қаншалықты алыс екеніне байланысты.

- ▷ Ауырлық ортасынан шарлы бастиекке дейінгі қашықтық 30 см-ге дейін болған жағдайда артқы бекіту кронштейнінің толық массасы 75 кг-нан аспауы тиіс.
- ▷ Ауырлық ортасынан шарлы бастиекке дейінгі қашықтық 60 см болған жағдайда артқы бекіту кронштейнінің толық массасы 35 кг-нан аспауы тиіс.
- ▷ Ауыр жүкті шар басына мүмкіндігінше жақын бекіту керек.
- ▷ Ығысып кетуіне жол бермеу үшін жүкті артқы бекіту кронштейніне мықтап бекітіңіз.

Жол жүрер алдында

Қозғалысты бастамас бұрын артқы бекіту кронштейніндегі артқы шамдар блогының жұмысқа қабілеттілігін тексеріңіз.

Артқы бөліктің көтергіш кронштейнінің артқы шамдарының максималды қуаты тіркеме жарығына арналған рұқсат етілген мәндерден аспауы тиіс.

Жүргізушінің көмекші жүйелерінің функционалдығының шектелуіне және жұмысының бұзылуына жол бермеу үшін тиісті түрде тіркеме сүйреп жүру режимін іске қосыңыз.

Қосымша ақпарат:

- ▷ Электр энергиясын тұтыну, **385**-бетті қараңыз.
- ▷ Тіркемемен немесе артқы бекіту кронштейнімен жүру, **388**-бетті қараңыз.

Артқы бекіту кронштейнімен жүру

Жүк тиелген артқы бекіту кронштейндері ауырлық ортасының жылжуы салдарынан автокөліктің басқарылуын және динамикалық қасиеттерін өзгертеді.

Сондықтан қозғалғанда және жүк тиегенде келесіні ескеріңіз:

- ▷ Оське рұқсат етілетін жүктемені және жалпы салмақты шектен асырмаңыз.
- ▷ Жайымен жүріңіз, орыннан күрт қозғалмаңыз және тежемеңіз немесе бұрылыстардан қалт бұрылмаңыз.

Отын үнемдеу

Автокөліктің жабдықталуы

Бұл тарауда тіпті нақты автокөлікте жоқ болса да, модельге байланысты қазір қолжетімді немесе алдағы уақытта қолжетімді болатын жинақтама нұсқалары, жүйелер мен функциялар сипатталған.

Қосымша ақпарат:

Көлік құралының жинақтамасы, 9-бетті қараңыз.

Отын шығынын азайту

Жұмыс істеу принципі

Автокөлік отын шығыны мен шығарындылардың уыттылығы мәндерін азайтуға бағытталған технологиялар кешенімен жабдықталған.

Кейбір шаралар отын шығынына және қоршаған ортаға әсер етуі мүмкін:

- ▷ Автокөліктен қолданылмайтын жүкті шығарып тастаңыз.
- ▷ Қолданып болғаннан кейін аспалы бөлшектерді, мысалы, артқы бөліктің көтергіш кронштейнін шешіп алыңыз.
- ▷ Қозғалыс кезінде терезелерді жабыңыз.
- ▷ Шиналардағы қысымды жүйелі түрде тексеріп және қажет болса, көбейтіп отырыңыз.
- ▷ Ұзақ тоқтап тұрған жағдайда іштен жану қозғалтқышын тоқтатыңыз.
- ▷ Efficient Mode немесе Personal Mode жүру режимін таңдаңыз.
- ▷ Қозғалыс кезінде алдын алу шараларын қолданыңыз, мысалы, автокөлікті жиірек еркін жүріспен жүргізіңіз.

- ▷ Қажетсіз функцияларды, мысалы, артқы айнек жылытқышын сөндіріп қойыңыз.
- ▷ Автокөлікке тұрақты техникалық қызмет көрсету жүргізіңіз.

Бейімделетін рекуперация

Жұмыс істеу принципі

Тежеу энергиясының бейімделетін регенерациясы көмегімен алдын ала ойластырылған және жайлылыққа бағытталған жүргізу тәсілі сақталады.

Жүйе жағдайға байланысты энергияны рекуперациялаудың жүзеге асырылатынын не асырылмайтынын немесе автокөліктің еркін жүріспен қозғалуы қажеттігін шешеді.

Жұмсақ гибрид технологиясы бар автокөліктерде тежелу энергиясын рекуперациялау қарқыны реттеледі, осының арқасында еркін жүріспен қозғалған кезде автокөлік әртүрлі сипатта баяулайды.

Жалпы ережелер

Картографиялық деректер мен әртүрлі датчиктер ағымдағы жол жағдайын, мысалы, алда тұрған автокөлікке дейінгі қашықтықты талдауға мүмкіндік береді.

Жинақтамаға және экспорттық орындалуына байланысты бейімделетін рекуперация қол жетімді.

Жұмыс істеу үшін қажетті шарттар

Жүйе келесі жағдайларда белсендіріледі:

- ▷ Селектор иінтірегінің D күйі қойылған.
- ▷ Тежегіш басылмады.

- ▷ Акселератор педалі басылмағанда.
- ▷ SPORT жүріс режимі белсендірілмеген.
- ▷ Экспорттық нұсқаға байланысты: PERSONAL қозғалыс режимі белсендірілмеген.
- ▷ Динамикалық тұрақтылықты бақылау жүйесі белсендірілген.

Бейімделетін рекуперацияны белсендіру/сәндіру

Егер жұмысына қажетті барлық шарттар орындалған болса, бейімделетін рекуперация белсенді.

Индикация

Аспаптар тақтасындағы көрсеткіш

Бейімделетін рекуперация аспаптар тақтасында көрсетіле алады.

Қосымша ақпарат:

Қуат индикациясы, [169](#)-бетті қараңыз.

Басқару дисплейіндегі индикация

Бейімделетін рекуперация басқару дисплейінде көрсетіле алады.

Қосымша ақпарат:

Ағымдағы қозғалыс режимі, [177](#)-бетті қараңыз.

Жүйе жұмысының физикалық шектері

Бейімделетін рекуперация шектеулі болуы немесе қолжетімді болмауы мүмкін, мысалы, келесі жағдайларда:

- ▷ Навигация деректері жарамсыз, ескірген немесе қолжетімді емес кезде.
- ▷ Карталардың негізінде жол кесінділерінде аймақтық шектеулер болған жағдайда.
- ▷ Уақытша немесе ауыспалы жылдамдықты шектеу кезінде, мысалы, жол төсемін жөндеу орындарында.

- ▷ Круиз-контроль іске қосулы кезде.
- ▷ Жүргізушінің көмекші жүйелерінің датчиктері зақымдалған, ластанған немесе жабық кезде.

Еркін жүріс

Жұмыс істеу принципі

Жетек минималды баяулаумен селектор иінірегінің D күйінде тиімді тербелуді жүзеге асыруға мүмкіндік береді. Бұл қозғалыс режимі еркін жүріс деп аталады. Бұл ретте отын шығыны төмендейді.

Жұмсақ гибрид технологиясы бар автокөліктерде қажет болса, еркін қозғалыспен жүру кезінде отын шығындалмайды.

Жалпы ережелер

Қарастырылған қозғалыс маневрасы еркін қозғалысты жиі қолдануға көмектеседі және еркін қозғалыс режимінің көмегімен отын шығынын азайтуға мүмкіндік береді.

Еркін жүріс режимі автоматты түрде кез келген жол жағдайына бейімделеді.

Жинақтамаға байланысты еркін қозғалу режимі Live Vehicle мәзірінде тиімді тербелу ретінде көрсетіледі.

Қосымша ақпарат:

Ағымдағы қозғалыс режимі, [177](#)-бетті қараңыз.

Жол жағдайларының мысалдары

Егер жол аймағынан болжамды тежеусіз өту мүмкін болса, онда оны еркін жүріспен өтуге кеңес беріледі.

Еркін жүріс үшін мына жол жағдайлары жарамды болуы мүмкін:

- ▷ Жолдың түзу бағытындағы еңіске қарай түсу кезінде кедергісіз теңселу.
 - ▷ Кедергісіз аймақта еркін жүру.
- Кеш немесе қатты тежеуден аулақ болыңыз.

Жұмыс істеу үшін қажетті шарттар

Еркін жүріс үшін келесі шарттарды сақтау қажет:

- ▷ Селектор иінтірегінің D күйі қойылған.
- ▷ Тежегіш басылмады.
- ▷ Акселератор педалі басылмағанда.
- ▷ SPORT жүріс режимі белсендірілмеген.
- ▷ Экспорттық нұсқаға байланысты: PERSONAL қозғалыс режимі белсендірілмеген.
- ▷ Динамикалық тұрақтылықты бақылау жүйесі белсендірілген.
- ▷ Жүйе жайбарақат және біркелкі жүргізу мәнерін ажыратып анықтайды.
- ▷ Жүйе алда жүріп бара жатқан автокөлікке дейінгі тиісті арақашықтықты анықтайды.
- ▷ Жүйе қиын жол жағдайлары мен жолдың ерекшеліктерін анықтамайды.

Функция шамамен 25 км/сағ-тан 160 км/сағ-қа дейінгі жылдамдықтар диапазонында белсенді.

Руль астындағы құлақшалардың көмегімен басқару.

Жұмыс істеу принципі

Жинақтамаға байланысты еркін қозғалыспен жүру режимін руль астындағы құлақшалардың көмегімен басқаруға болады.

Руль астындағы құлақшалардың көмегімен еркін жүру режимін белсендіру/сөндіріп қою

Еркін жүріс режимін іске қосу үшін оң жақтағы руль астындағы жапырақшаны тартып, біраз уақыт бойы ұстап тұрыңыз.

Еркін жүріс режимін істен шығару үшін сол жақтағы руль астындағы жапырақшаны тартыңыз.

Жүйе жұмысының физикалық шектері

Еркін жүріс режимі, мысалы, келесі жағдайларда шектеулі немесе қолжетімсіз болуы мүмкін:

- ▷ Круиз-контроль іске қосулы кезде.
- ▷ Жүргізушінің көмекші жүйелерінің датчиктері зақымдалған, ластанған немесе жабық кезде.

Efficient Mode

Жұмыс істеу принципі

Efficient Mode режимі үнемді жүргізу мәнерін қолдайды.

Сонымен қатар жағдайға байланысты жанармайдың оңтайландырылған шығынымен жүруге көмектесетін үнемді жүргізу бойынша ұсыныстар көрсетіледі.

Осындай жолмен қол жеткізілген жүріс қоры аспаптар тақтасына қосымша жүріс қоры түрінде шығуы мүмкін.

Шолу

Автокөліктегі түйме

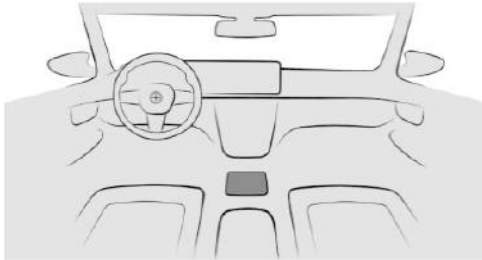

My Modes түймесі орталық консольде орналасқан.



Жүргізу режимін таңдау

Efficient Mode таңдау үшін келесі әрекеттерді орындаңыз:

-  Орталық консольдегі My Modes түймесін басыңыз.
- «EFFICIENT»



Efficient Mode режимінің конфигурациясы

Efficient Mode режимін конфигурациялау үшін мына әрекеттерді орындаңыз:

-  Орталық консольдегі My Modes түймесін басыңыз.
- «EFFICIENT»
-  Баптаулар таңбасын таңдаңыз.
- Қажетті баптауды таңдаңыз.

Баптауларды қалпына келтіру

Баптауларды қалпына келтіру үшін келесі әрекеттерді орындаңыз:

-  Орталық консольдегі My Modes түймесін басыңыз.
- «EFFICIENT»
-  Баптаулар таңбасын таңдаңыз.
- «Сбросить настройки» (Баптауларды қалпына келтіру)

Үнемді жүргізу бойынша ұсыныстар

Жұмыс істеу принципі

Үнемді жүргізу бойынша ұсыныстар ойластырылған және жайлылыққа бағдарланған жүргізу мәнерін қолдайды. Ол үшін карта ақпараты мен датчик деректері ағымдағы жол жағдайын талдау үшін, мысалы, алдағы жылдамдық шектеулері мен алда келе жатқан автокөліктерді бағалау үшін пайдаланылады. Осы ақпарат негізінде жүргізушіге үнемді жүргізу тәсіліне алдын ала нұсқаулар беріледі. Басқару дисплейінде жүргізу тәсілінің үнемділігі үш санатқа бөлініп көрсетіледі.

Жалпы ережелер

Жүйе жүргізушіге үнемді жүргізу тәсіліне көмектесу үшін әртүрлі индикаторларды пайдаланады.

Жұмыс істеу үшін қажетті шарттар

Үнемді жүргізу бойынша ұсыныстарды қолданған кезде келесі шарттарды сақтаңыз.

- ▷ Селектор интірегінің D күйі қойылған.
- ▷ Efficient Mode режимі белсендірілген.

Индикация

Қуат индикациясы

Efficient Mode режимін белсендірген кезде аспаптар тақтасындағы қуат индикаторы сәйкес түрде өзгереді.

Жабдыққа байланысты жүйенің кейбір ақпараты проекциялық дисплейде де көрсетіледі.



Қуат индикаторының үнемді аймағы көк түске боялған. Қосымша жүріс қоры да көрсетіледі.

Үнемді аймақ жол жағдайына байланысты түзетіледі.

Қуат индикаторы көк аймақта қозғалған кезде жүргізу тәсілі үнемді болады. Үнемді емес жүргізу тәсілінде индикатордың түсі сұр түске өзгереді.

Қосымша жүріс қоры



Келісілген жүру тәсілінің көмегімен сіз жүріс қорын арттыруға қол жеткізе аласыз.

Аспаптар тақтасында жүріс қорының ұлғаюы қосымша

жүріс қоры ретінде көрсетіледі.

Егер қосымша жүріс қоры сұр болып көрінсе немесе жасырын болса, онда қазіргі жүргізу тәсілі тиімді емес.

Шығыны бойынша оңтайландырылған қозғалысқа қажетті барлық шарттар орындалған сәтте индикация түсі көкке айналады.

Қосымша жүріс қорын қалпына келтіру аралықтары сапар деректерінің баптауларына байланысты.

Үнемді емес жүру тәсілінің индикациясы



Үнемді диапазоннан жоғары қозғалған кезде аспаптар тақтасында көрсеткі көрсетіледі.

Индикация, мысалы, келесі жағдайларда пайда болады:

- ▷ Тым жылдам үдеу кезінде.
- ▷ Өте жоғары жылдамдықта.
- ▷ Алдыда бағдардың ерекше аймағы, мысалы, айналмалы қозғалыс бар.

Кешігу себебі үшін қосымша нұсқау көрсетілуі мүмкін.

Жүйе жұмысының физикалық шектері

Функция, мысалы, келесі жағдайларда қолжетімді емес:

- ▷ Круиз-контроль іске қосылуы кезде.
- ▷ Тіркеме сүйреп жүрген кезде.
- ▷ Егер беріліс қорабының спорттық бағдарламасы іске қосылса.

Алдын алатын жүргізу тәсілі

Жұмыс істеу принципі

Аспаптар тақтасындағы индикация жүргізушіге тіпті көрінбейтін жағдайдың өзінде жылдамдықты төмендету қажет болатын алдағы жағдайлар туралы ақпарат береді. Мұндай жағдайларға, мысалы, айналма қозғалыс немесе шекті жылдамдықты төмендету жатады. Жағдай туралы ақпарат және алдағы жол аймағына дейінгі қашықтық ағымдағы жылдамдық шегінің үстіндегі аспаптар тақтасында пайда болады. Нұсқау

берілген кезде, акселератор педалінің белгілі бір позициясын қолдана отырып, сіз автокөлікті еркін жүруге мәжбүрлей аласыз, бұл жылдамдықты азайтады және осы жол бөлігіне жеткенше отынды үнемдейді.

Жүйе жүргізушіге жылдамдықты уақтылы төмендетуді ұсынады, сонымен бірге аспаптар тақтасындағы қуат индикаторында үнемді аймақ азаяды. Қуат индикаторындағы кішірейтілген үнемді аймақ осы аймаққа жеткенге дейін көрсетіледі.



Аспаптар тақтасындағы көрсеткіш

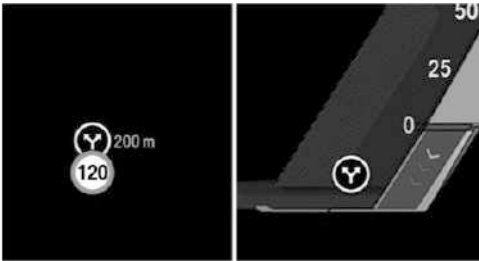

Болжауға арналған нұсқаулар аспаптар тақтасында көрсетіледі.



Жолдың алдағы бөлігіне нұсқау автокөліктің еркін жүрісіне мүмкіндік беру туралы ұсыныс түрінде орындалады.

Бұрылу сияқты таңба жолдың танылған бөлігін білдіреді.

Таңба	Алдағы жол аймағы
	Бұрылыс.
	Жылдамдықты шектеу немесе елді мекеннің басталуы.
	Айналымалы қозғалыс.

Таңба	Алдағы жол аймағы
	Елді мекеннің сыртындағы жолдан шығу
	Бұрылыс.

Жүйе жұмысының физикалық шектері

Бағыттың келесі бөліктерінің индикаторы, мысалы, келесі жағдайларда қолжетімді емес:

- ▷ Уақытша немесе ауыспалы жылдамдықты шектеу кезінде, мысалы, жол жөндеу жұмыстары жүргізілетін орындарында.
- ▷ Навигация деректері жарамсыз, ескірген немесе қолжетімді емес кезде.
- ▷ Карталардың негізінде жол кесінділерінде аймақтық шектеулер болған жағдайда.

Үнемділікті талдау

Жұмыс істеу принципі

Басқару дисплейінде үш түрлі санатқа бөлінетін жүргізу мәнерінің тиімділігі бағаланады, олардың бірі, мысалы, жылдамдықты үдету болып табылады. Ағымдағы сапар бағаланып жатыр.

Жұмыс істеуге қажетті шарт

Тиімділікті бағалау функциясы Efficient Mode режимінде қолжетімді.

Қозғалыс үнемділігін талдауға шақыру

Тиімділікті бағалауды шақыру үшін келесі мәзірге өтіңіз: «Приложения» (Қолданбалар) мәзірі/«Автомобиль» (Автокөлік)/«Live Vehicle».

Қосымша ақпарат:

Live Vehicle, [157](#)-бетті қараңыз.

Басқару дисплейіндегі индикация

Басқару дисплейіндегі тиімділікті бағалау индикациясы жүргізу стилінің тиімділігін көрсетеді.

Жүргізу стилі неғұрлым үнемді болса, түрлі-түсті аймақ соғұрлым үлкен және қосымша жүріс қоры соғұрлым тезірек көбейеді.

Үнемді емес жүргізу стилінде, керісінше, кішірек аймақ көрсетіледі.

Отын құю

Автокөліктің жабдықталуы

Бұл тарауда тіпті нақты автокөлікте жоқ болса да, модельге байланысты қазір қолжетімді немесе алдағы уақытта қолжетімді болатын жинақтама нұсқалары, жүйелер мен функциялар сипатталған.

Қосымша ақпарат:

Көлік құралының жинақтамасы, [9-бетті](#) қараңыз.

Отын құю тәртібі

Жалпы ережелер

Отын құяр алдын отын сапасы бойынша нұсқауларды назарға алыңыз.

Дизельді қозғалтқыштары бар автокөліктерде отын құю аузы дизель отынын үлестіріп құю колонкаларынан отын құюға есептелген.

Отын құйған кезде құю пистолетін отын құю аузына кіргізіңіз. Отын құю кезінде құю пистолетін көтеру отын буларының кері қайтарылуының уақытынан бұрын өшірілуіне және шектелуіне алып келеді.

Отын құятын пистолет бірінші жолы өшкен кезде бакты толы деп есептеуге болады.

Отын құю станцияларында қолданылатын қауіпсіздік техникасының ережелерін сақтаңыз.

Қосымша ақпарат:

Отын сапасы, [439-бетті](#) қараңыз.

Қауіпсіздік техникасы бойынша нұсқаулар

ХАБАРЛАМА

50 км-ден кем жүріс қоры қалған кезде қозғалтқышқа отынның жеткілікті мөлшері берілмей қалуы мүмкін. Қозғалтқыштың жұмысына енді кепілдік берілмейді. Мүлікке зиян келтіру қаупі бар. Отынды уақтылы құйып отырыңыз.

ХАБАРЛАМА

Отын улы және агрессивті заттек болып табылады. Бак шектен тыс толған жағдайда отын жүйесі зақымдалуы мүмкін. Лакталған беттерге тиген жағдайда олар зақымдалуы мүмкін. Қоршаған ортаға зиян келтіреді. Мүлікке зиян келтіру қаупі бар. Бакты шектен тыс толтыруға жол бермеңіз.

Отын багының тығыны

Қауіпсіздік техникасы бойынша нұсқау

АБАЙЛАҢЫЗ

Бұрап қатырған кезде отын багы тығынының бекіту таспасы қысылып, жаншылып қалуы мүмкін. Бұл жағдайда отын багының тығынын дұрыс жабу мүмкін емес. Бактан отын немесе отын булары шығып тұруы мүмкін. Жарақат алу және мүлікке зиян келтіру қаупі бар. Отын багының тығынын жапқан кезде бекіту таспасының қысылып немесе жаншылып қалмауын қадағалаңыз.

Ашу

1. Отын бағы аузының қақпағын ашу үшін артқы жиегінен басыңыз, көрсеткі. Отын бағы аузының қақпағы ашылады.



2. Отын бағының тығынын сағат тіліне қарсы бағытта бұраңыз.

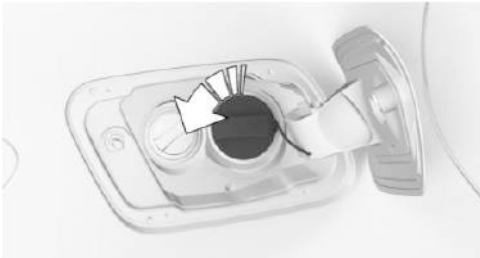

3. Бактың қақпағын бактың құятын аузының қақпағындағы бекіткішке қыстырыңыз.

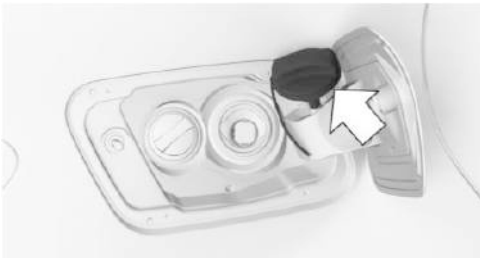

Жабу

Отын бағының тығынын келесідей жолмен жабыңыз.

1. Отын бағының тығынын орнына салыңыз да, айқын естілетін сыртылдаған дыбыс шыққанша сағат тілінің бағытымен бұраңыз.
2. Отын бағы аузының қақпағын сыртылдаған дыбыспен бекітілгенше басыңыз.

Апаттық жағдайда құлыпты ашу механизмі

Белгілі бір жағдайларда, мысалы, электр жүйесін ақаулы болғанда отын бағының қақпағының құлпын қолмен ашу қажет болуы мүмкін.

Бұл жағдайда отын бағы аузы қақпағының құлпын ашу үшін уәкілетті АТҚКС-ке, басқа білікті АТҚКС-ке немесе мамандандырылған ТҚКС-ке хабарласыңыз.

Дискілер мен шиналар

Автокөліктің жабдықталуы

Бұл тарауда тіпті нақты автокөлікте жоқ болса да, модельге байланысты қазір қолжетімді немесе алдағы уақытта қолжетімді болатын жинақтама нұсқалары, жүйелер мен функциялар сипатталған.

Қосымша ақпарат:

Көлік құралының жинақтамасы, [9-бетті](#) қараңыз.

Шиналардағы ауаның қысымы

Жалпы ережелер

Келесілер шиналардың сапасына және олардағы ауаның қысымына байланысты:

- ▷ Шиналардың қызмет ету мерзімі.
- ▷ Қозғалыс қауіпсіздігі.
- ▷ Қозғалыс жайлылығы.
- ▷ Отын шығыны.

Қауіпсіздік техникасы бойынша нұсқау

АБАЙЛАҢЫЗ

Тым төмен қысыммен және қысымы жоқ жағдайда шиналар қатты қызуы және зақымдалуы мүмкін. Бұл автокөліктің жүріс сипаттарына, мысалы, басқарылуына және тежелу сипаттамаларына кері әсер етеді. Апатқа ұшырау, жарақат алу және материалдық зиян келтіру қаупі бар. Шиналардағы ауа қысымын жүйелі түрде, мысалы, айына кемінде екі рет немесе алыс сапарға шығар алдында әрбір жолы тексеріп отырыңыз және қажет болса, оны реттеңіз.

Шиналардағы қысым деректері

Есік тіреуінде



Шиналардағы ауаның қысымының мәні жүргізуші есігінің тіреуіндегі тақтайшада көрсетілген.

Шиналардағы қысым мәндері автокөлік өндірушісі көлік құралының тиісті түрінде қолдануға жарамды деп есептейтін шиналардың барлық өлшемдері мен ұсынылған маркаларына жарайды. Сонымен бірге тек арнайы жабдықтармен бірге ғана жарамды шиналардың өлшемдері де келтірілуі мүмкін.

Нақты автокөлікке рұқсат етілетін дискілер мен шиналар туралы ақпаратты авторландырылған АТҚКС-тен, басқа білікті АТҚКС-тен немесе мамандандырылған ТҚКС-тен алуға болады.

Автокөлік жүктемесінің дәрежесіне байланысты сәйкес жүктеме дәрежесі үшін көрсетілген шиналардағы қысым мәндері қолданылады. Мысал: ішінара жүк тиелген автокөлікте ішінара жүк тиелген автокөлік үшін көрсетілген шиналардағы қысым оңтайлы болады.

Басқару дисплейінде

Орнатылған шиналар үшін шиналардағы қысымның ағымдағы мәндер мен шиналардағы қысымның номиналды мәндері басқару дисплейінде көрсетілуі мүмкін.

Дұрыс индикация үшін шиналардың өлшемдері жүйеге сақталған болуы, сондай-ақ орнатылған шиналар үшін бапталған болуы тиіс.

Шиналардағы ағымдағы қысым мәні сәйкес шиналарда көрсетілген.

Шиналардағы берілген қысым мәні басқару дисплейінің төменгі аймағында көрсетілген.

Шиналардағы қысымды тексеру

Жалпы ережелер

Қозғалыс кезінде шиналар қызады. Температура көтерілген кезде шиналардағы қысым ұлғаяды.

Шиналардағы ауа қысымын жүйелі түрде тексеріп және қажет болса, оны түзетіп отырыңыз.

Шиналарда қысымның табиғи біркелкі төмендеуі орын алады. Үрлеу құрылғыларының көрсеткіштері 0,1 барға төменірек болуы мүмкін.

Жұмыс істеу үшін қажетті шарттар

Шиналардағы ауа қысымын тек салқын шиналарда ғана тексеріңіз.

- ▷ Жүрілген қашықтық 2 км-ден аспайтын болса.
- ▷ Автокөлік жол жүргеннен кейін кемінде екі сағат бойы қозғалыссыз тұрған болса.

Есік тіреулеріндегі шиналардың ауа қысымының мәндері бойынша тексеру

Шиналардағы қысымды есік бағанындағы шиналардағы қысым мәндері бойынша тексеру үшін келесі әрекеттерді орындаңыз.

1. Жүргізуші есігінің бағанында орнатылған шиналар үшін көрсетілген шиналардағы ауа қысымының номиналды мәндерін анықтаңыз.
2. Барлық төрт шинадағы қысымды тексеріңіз (мысалы, шиналарды үрлеу құрылғысының көмегімен).
3. Егер іс жүзіндегі мән шиналардағы берілген ауа қысымынан өзгеше болса, шинадағы ауа қысымын түзеңіз.
4. Барлық шұра қалпақшаларының шиналардың шұраларына бұралып қатырылғанын тексеріңіз.

Есік тіреуіндегі тақтайшада көрсетілген шиналардағы ауа қысымының мәндері тек салқын шиналарға немесе температурасы қоршаған орта температурасымен бірдей шиналарға ғана қатысты.

Апаттық қосалқы дөңгелегі бар жинақтамада жүксалғыштағы апаттық қосалқы дөңгелектің шинасындағы қысымды жүйелі түрде тексеріп отырыңыз және қажет болса, оны реттеңіз.

Басқару дисплейіндегі шиналардағы ауа қысымының мәндері бойынша тексеру

Шиналардағы қысымды басқару дисплейіндегі шиналардағы қысым мәндері бойынша тексеру үшін келесі әрекеттерді орындаңыз.

1. Келесі мәзірге өтіңіз: «Приложения» (Қолданбалар) мәзірі/«Автомобиль» (Автокөлік)/«Состояние автомобиля» (Автокөліктің күйі)/«Контроль давл. в шинах» (Шиналардағы қысымды бақылау).
2. Шиналардағы ауа қысымының нақты мәндері мен шиналардағы ауаның қысымының номиналды мәндерінің

арасында айырмашылықтың бар-жоғын тексеріңіз.

- Егер іс жүзіндегі мән шиналардағы берілген ауа қысымынан өзгеше болса, шинадағы ауа қысымын түзеңіз.

Тұрақта тұрған кезде басқару дисплейіндегі шиналардағы нақты қысым индикаторының көрсеткіші дәл болмауы мүмкін. Аз қашықтықты жүріп өткеннен кейін шиналардағы қысым көрсеткіші жаңартылады.

Шиналардағы қысымды түзегеннен кейін

Шиналардағы қысымды бақылау жүйесі бар жинақтамада шиналардағы түзелген қысым автоматты түрде қолданылады. Шиналардың бапталуының дұрыстығын тексеріңіз. Егер басқару дисплейінде кейбір шиналар бойынша шиналардағы ауа қысымының мәндері көрсетілмей тұрса, шиналардағы қысымды бақылау жүйесін нөлдеңіз.

Шиналардың зақымдалу индикаторы бар жинақтамада оны қайта баптау қажет.

Протектор бедерінің биіктігі

Қауіпсіздік техникасы бойынша нұсқау

АБАЙЛАҢЫЗ

Протектор бедерінің жеткіліксіз биіктігі сыни жағдайларда, мысалы, аквақалқу кезінде немесе ылғал қармен жүргенде қозғалыс қауіпсіздігіне нұқсан келтіруі мүмкін. Апатқа ұшырау, жарақат алу және материалдық зиян келтіру қаупі бар. Жазғы шиналардың протектор бедерінің минималды биіктігі кемінде 3 мм-ді, қысқы және бүкілмаусымдық шиналарда — кемінде 4 мм-ді құрауы тиіс; өзге жағдайда протектор бедерінің минималды биіктігі туралы заңнамалық талаптарды сақтаңыз.

Протектор бедерінің минималды биіктігі

Протектор бедерінің минималды биіктігін шиналарда тозу индикаторының көмегімен тексеруге болады.

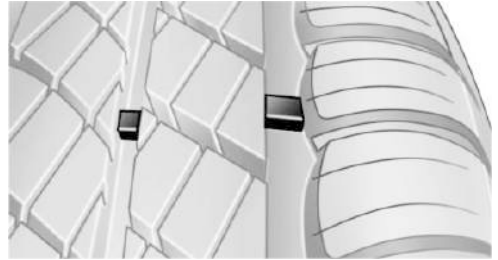

Шиналар өндірушісі шина тысын айналдыра биіктігі кемінде 1,6 мм-лік тозу индикаторларын орнатқан, олар протектор бедерінің тозу индикаторының қызметін атқарады.

Протектордың тозу индикаторларының орналасуы шина қапталындағы TWI, Tread Wear Indicator белгісімен белгіленген.

Шиналардың зақымдалуы

Жалпы ережелер

Шиналардың зақымданған жерлерінің, бөтен денелердің және тозу белгілерінің болмауын жүйелі түрде тексеріп отырыңыз.

Келесі ақаулықтары шинаның зақымданғанын немесе автокөлік жұмысының бұзылғанын көрсетуі мүмкін.

- ▷ Әдеттен тыс діріл.
- ▷ Тербелу және қозғалу кезіндегі әдеттен тыс шуыл.
- ▷ Автокөліктің әдеттен тыс әрекеті, мысалы, солға немесе оңға қарай қатты бұрып аетуі.
- ▷ Шинаның біркелкі емес тозуы, мысалы, иін белдеуінің жоғары тозу дәрежесі.

Шинаның зақымданулары келесі жағдайлардан туындаған болуы мүмкін.

- ▷ Жиектастарға міну.
- ▷ Жол төсемінің бұзылуы.
- ▷ Шиналардағы тым төмен қысым.
- ▷ Автокөлікке шектен тыс жүк арту.
- ▷ Шиналарды дұрыс сақтамау.

Қауіпсіздік техникасы бойынша нұсқаулар

АБАЙЛАҢЫЗ

Зақымдалған шиналарда ауа қысымы төмендеуі мүмкін, бұл автокөлікті басқарудан айырылып қалуға алып келуі мүмкін. Апатқа ұшырау, жарақат алу және материалдық зиян келтіру қаупі бар. Қозғалыс кезінде шиналардың зақымдалуы туралы нұсқау пайда болған жағдайда дереу жылдамдықты төмендетіп, көлікті тоқтатыңыз. Дискілер мен шиналарды тексеріңіз. Ол үшін автокөлікті авторландырылған АТҚКС-ке, басқа білікті АТҚКС-ке немесе мамандандырылған ТҚКС-ке абайлап жеткізіңіз. Қажет болса, ол үшін сүйреу немесе басқа автокөлікті тасымалдау әдісін қолданыңыз. Зақымдалған шиналарды жөндемеңіз, оларды ауыстырыңыз.

АБАЙЛАҢЫЗ

Жиектастардан, жол төсемі бұзылған жерлерден немесе басқа да кедергілерден өту дөңгелектердің, шиналардың және жүріс бөлігінің бөлшектерінің зақымдалуына алып келуі мүмкін. Үлкенірек дөңгелектердің шиналарының көлденең қимасы кішірек болады. Шиналардың көлденең қимасы кіші болған жағдайда шиналардың зақымдалу қаупі ұлғаяды. Апатқа ұшырау, жарақат алу және материалдық зиян келтіру қаупі бар. Мүмкіндігінше жиектастардан, жол төсемінің бұзылған жерлерінен немесе басқа

кедергілерден айналып өтіңіз немесе олардан жайымен және абайлап өтіңіз.

Шиналардың күйі

Протектор бедерінің биіктігіне қарамастан шиналарды кемінде 6 жыл сайын ауыстырып тұрыңыз.

Шинаның жасалған күні шинаның бүйір қабырғасында көрсетілген.

Белгілеу

Жасалған күні

DOT ... 3824

2024 жылдың 38-ші аптасы

Дискілер мен шиналарды ауыстыру

Орнату және теңгеру

Дөңгелекті монтаждау және теңгеру үшін авторландырылған АТҚКС-ке, басқа білікті АТҚКС-ке немесе мамандандырылған ТҚКС-ке хабарласыңыз.

Сәйкес келетін дискілер мен шиналар

Жалпы ережелер

Нақты автокөлікке және оның жинақтамасына байланысты дискілер мен шиналардың белгілі үйлесімдері ғана қолжетімді. Автокөлік өндірушісі дөңгелектер мен шиналардың тіркесімін келесі критерийлердің негізінде белгілейді:

- ▷ Шиналардың өлшемі, мысалы, шиналардың ені, көлденең қимасының арақатынасы.
- ▷ Дөңгелек өлшемі, мысалы, дискінің диаметрі, баспақтау тереңдігі.

Дискілер мен шиналардың үйлесімдері және арнайы жинақтама туралы қосымша

ақпаратты авторландырылған АТҚКС-тен, басқа білікті АТҚКС-тен немесе мамандандырылған ТҚКС-тен алуға болады.

Қауіпсіздік техникасы бойынша нұсқаулар

АБАЙЛАҢЫЗ

Берілген автокөлікке сәйкес келмейтін дискілер мен шиналар автокөлік бөлшектерін зақымдауы мүмкін. Апатқа ұшырау, жарақат алу және материалдық зиян келтіру қаупі бар. Автокөлік өндірушісі көлік құралының тиісті түріне қолдануға ұсынылған дискілер мен шиналарды ғана қолдануға кеңес береді.

АБАЙЛАҢЫЗ

Болат дискілері бар дөңгелектерді орнату техникалық проблемаларға, мысалы, дөңгелек болттарының өздігінен босап кетуіне және тежегіш дискілерінің зақымдалуына алып келуі мүмкін. Апатқа ұшырау, жарақат алу және материалдық зиян келтіру қаупі бар. Болат дискілі дөңгелектерді орнатуға тыйым салынады.

АБАЙЛАҢЫЗ

Автокөліктегі дискілер мен шиналардың рұқсат етілмеген үйлесімі автокөліктің динамикалық сипаттарына және әртүрлі жүйелердің, мысалы, тежегіштерді бұғаттау жүйесінің немесе динамикалық тұрақтылықты бақылау жүйесінің жұмысына кері әсер етеді. Апатқа ұшырау, жарақат алу және материалдық зиян келтіру қаупі бар. Автокөлік өндірушісі автокөліктің тиісті моделіне қолдануға ұсынылған дискілер мен шиналарды қолдануға кеңес береді. Шиналар зақымданған жағдайда ұсынылған дөңгелектер мен шиналар үйлесімдігін қалпына келтіріңіз.

Ұсынылған шиналардың маркалары



Әр автокөлікке арналып автокөліктің төмендегідей жекелеген талаптары ескеріле отырып мақсатты түрде оңтайландырылатын шиналар әзірленеді:

- ▷ Динамикалық қасиеттері.
- ▷ Жайлылығы.
- ▷ Шудың бөлінуі.

Арнайы әзірленген шиналар шинаның бүйір қабырғасында жұлдызшамен белгіленген. Дөңгелектер мен шиналарды ауыстырғаннан кейін автокөлік өндірушісі қайтадан бүйір қабырғасында жұлдызшамен таңбаланған шиналарды қолдануға кеңес береді. Автокөлік өндірушісі дәл сол өндірушінің және дәл сондай профилі бар шиналарды қолдануға кеңес береді.

Жаңа шиналар

Жаңа шиналардың жол төсемімен ілінісуі олардың жасалу технологиясына байланысты сынап жүргізуден кейін ғана оңтайлы болады. Алғашқы 300 км кезінде сабырлық режимде жүріңіз.

Протекторы қалпына келтірілген шиналар

АБАЙЛАҢЫЗ

Протекторы қалпына келтірілген шиналардың қаңқасының тозу дәрежесі әртүрлі болуы мүмкін. Оның қатты ескіруі шинаның беріктігіне кері әсер етуі мүмкін. Апатқа ұшырау, жарақат алу және материалдық зиян келтіру қаупі бар. Автокөлік өндірушісі протекторы қалпына келтірілген шиналарды қолдануға кеңес бермейді.

Максималды жылдамдық

Қауіпсіздік техникасы бойынша нұсқау

АБАЙЛАҢЫЗ

Орнатылған шиналар үшін максималды рұқсат етілген жылдамдығынан асыру олардың зақымдалуына алып келуі мүмкін. Апатқа ұшырау, жарақат алу және материалдық зиян келтіру қаупі бар. Шиналардың максималды рұқсат етілген жылдамдығынан асырмаңыз.

Жылдамдық индексі

Шиналардың максималды рұқсат етілген жылдамдығы жылдамдық индексімен анықталады.

Жылдамдық индексі шинаның бүйір қабырғасындағы ресми таңбаламада көрсетілген.

Белгілеу	Максималды жылдамдық
Q	160 км/сағ-қа дейін
R	170 км/сағ-қа дейін
S	180 км/сағ-қа дейін
T	190 км/сағ-қа дейін
H	210 км/сағ-қа дейін

Белгілеу	Максималды жылдамдық
V	240 км/сағ-қа дейін
W	270 км/сағ-қа дейін
Y	300 км/сағ-қа дейін
(Y)	300 км/сағ-тан жоғары

Қысқы шиналардың максималды жылдамдығы

Егер автокөліктің максималды жылдамдығы қысқы шиналардың рұқсат етілген жылдамдығынан асатын болса, онда жүргізушінің көру аймағына рұқсат етілген максималды жылдамдығы бар ескерту тақтайшасын орналастыру қажет. Ескерту тақтайшасын авторландырылған АТҚКС-те, басқа білікті АТҚКС-те немесе мамандандырылған ТҚКС-те сатып алуға болады.

Қысқы шиналар



Көлікті қыс мезгілінде пайдаланған жағдайда қысқы шиналарды қолдану керек.

Қысқы шиналар бүйір қабырғасында таудың және қар ұшқынының таңбасымен, сондай-ақ M+S жазуымен белгіленген.

M+S таңбаламасы бар, алайда таудың және қар ұшқынының таңбасы жоқ бүкілмаусымдық шиналардың жазғы шиналармен салыстырғанда қыстық сипаттамалары жақсырақ. Бүкілмаусымдық шиналар әдетте қысқы шиналардың өнімділігіне жетпейді.

Runflat технологиясы бар шиналарды ауыстыру

Runflat технологиясы бар шиналарды стандартты шиналарға ауыстырған кезде автокөлікте апаттық қосалқы дөңгелектің немесе шиналарға арналған Mobility Set апаттық жиынтығының болуын қадағалаңыз. Қосымша ақпаратты авторландырылған АТҚКС-те, басқа білікті АТҚКС-те немесе мамандандырылған ТҚКС-те алуға болады.

Бір осьтегі дөңгелектерді екіншісіне ауыстырып салу

АБАЙЛАҢЫЗ

Алдыңғы және артқы белдіктерінде өлшемдері әртүрлі шиналары немесе дискілері бар автокөліктерде дөңгелектердің орындарын ауыстырып салу шиналардың немесе автокөліктің зақымдалуына алып келеді. Апатқа ұшырау, жарақат алу және материалдық зиян келтіру қаупі бар. Алдыңғы және артқы белдіктерінде өлшемдері әртүрлі шиналары немесе дискілері бар автокөліктерде бір белдіктің дөңгелектерін екіншісіне ауыстырып салуға рұқсат етілмейді.

Жеке пайдалану жағдайларына байланысты алдыңғы және артқы белдіктердегі дөңгелектердің желіну дәрежелері әртүрлі болуы мүмкін. Біркелкі тозуды қамтамасыз ету үшін дөңгелектерді жұп-жұбымен бір осьтен екіншісіне ауыстырып салуға болады. Қосымша ақпаратты авторландырылған АТҚКС-те, басқа білікті АТҚКС-те немесе мамандандырылған ТҚКС-те алуға болады. Дөңгелекті ауыстырып салғаннан кейін шиналардағы қысымды тексеріңіз және қажет болса, оны түзетіңіз.

Шиналарды сақтау

Шиналарды сақтау кезінде шинаның қапталында көрсетілген шиналардағы максималды ауа қысымынан асыруға болмайды.

Шиналарды сақтау кезінде келесі ережелерді орындаңыз.

- ▷ Шешіп алынған дөңгелектер мен шиналарды салқын, құрғақ және қараңғы жерде сақтаңыз.
- ▷ Шиналарды жанар-жағармай материалдары мен еріткіштердің тиюінен сақтаңыз.
- ▷ Шиналарды пластик пакеттерге салып сақтамаңыз.
- ▷ Шиналар мен дөңгелектердегі балшықты кетіріңіз.

Runflat технологиясы бар шиналар

Жұмыс істеу принципі

Runflat технологиясы бар шиналар қысымы толық шығып кеткен жағдайда шектеулі жылдамдықпен қозғалысты жалғастыруға мүмкіндік береді.

Жалпы ережелер

Дөңгелектер өзі көтергіш шинадан және қажет болса, арнайы дискіден тұрады.

Күшейтілген қапталдары шектеулермен болса да тіпті ауасы шығып кеткен шинамен де қозғалысты жалғастыруға мүмкіндік береді.

Зақымдалған шинамен қозғалысты жалғастыру бойынша нұсқауларды сақтаңыз.

Қауіпсіздік техникасы бойынша нұсқаулар

АБАЙЛАҢЫЗ

Қысымын толық жоғалтқаннан кейін, төмен қысымы бар немесе қысымы жоқ күйде қозғалу мүмкіндігі бар шиналар жағдайында жүріс сипаттамалары өзгереді, мысалы, тежелген кезде бағдар тұрақтылығы төмендейді, тежелу жолы ұлғаяды және бұрылғыштық өзгереді. Апатқа ұшырау,

жарақат алу және материалдық зиян келтіру қаупі бар. Орташа қозғалыс қарқынын таңдаңыз және жылдамдықты 80 км/сағ-тан асырмаңыз.

АБАЙЛАҢЫЗ

Тесілген шинамен қозғалысты жалғастырған жағдайда ауыр тіркемелер шайқала бастауы мүмкін. Апатқа ұшырау және мүлікке зиян келтіру қаупі бар. Тесілген шинамен тіркеме сүйреп жүрген кезде жылдамдықты 60 км/сағ-тан асырмаңыз. Шайқала бастағанда дереу тежеңіз де, рульді барынша абайлап түзетіңіз.

Таңбалау



Runflat технологиясы бар шиналар қапталында RSC әріптері бар дөңгелек таңбамен белгіленген.

Шинаның тесілуін жөндеу

Шина тесілгенде келесі сақтық шараларын қолданыңыз.

- ▷ Автокөлікті жолдың жүріс бөлігінен қауіпсіз қашықтыққа қатты және сырғанақ емес бетке қойыңыз.
- ▷ Апаттық жарық сигналын беру жүйесін қосыңыз.
- ▷ Тұрақ тежегішін қосыңыз.
- ▷ Түзу жолмен қозғалу үшін орнатылған дөңгелектер жағдайында руль бекітпесін бекітіңіз.

- ▷ Егер жолдағы көлік жүктемесі мүмкіндік берсе, барлық жолаушыларды түсіріңіз және оларды қауіпті аймақтан тысқары жерге, мысалы, қоршаудың артына шығарыңыз.
- ▷ Қажет болса, тиісті қашықтыққа апаттық аялдау белгісін немесе жыпылықтап тұратын сигнал шамын қойыңыз.

Шинаның тесілуін жөндеңіз (мысалы, шиналарға арналған Mobility Set апаттық жиынтығының көмегімен) немесе дөңгелекті ауыстырыңыз.

Шиналарға арналған Mobility Set апаттық жиынтығы

Жұмыс істеу принципі

Шиналарға арналған Mobility Set апаттық жиынтығы қозғалысты жалғастыру үшін шиналардың кішкентай зақымдарын аз уақытқа бітей алады.

Ішіне құйылған герметик қатқан кезде шинаның ішкі зақымдарын бітейді.

Компрессорды шиналардағы қысымды бақылау үшін қолдануға болады.

Шиналардың зақымдарының өлшемі шамамен 4 мм-ден жоғары болған жағдайда, шиналарға арналған Mobility Set апаттық жиынтығын қолдану нәтижесіз болуы мүмкін.

Жалпы ережелер

- ▷ Компрессордағы және герметигі бар ыдыстағы шиналарға арналған Mobility Set апаттық жиынтығын қолдану нұсқауларын сақтаңыз.
- ▷ Шиналарға кіріп қалған бөтен заттарды суырып алмаңыз. Бөтен заттарды тек шинадан айтарлықтай шығып тұратын болса ғана алып тастаңыз.

Шолу

Орналасуы

Жинақтамаға байланысты шиналарға арналған Mobility Set апаттық жиынтығының төмендегідей жерлерде орналасуы қарастырылған:

- ▷ Жүксалғыш бөлімінде жүксалғыш еденінің астында.
- ▷ Жүксалғыш бөлімінде сол немесе оң жақта.
- ▷ Жүксалғыш бөлімінде бүйірлік қаптауыштың астында.

Шиналарға арналған герметигі бар ыдыс және толтыру құбыршегі

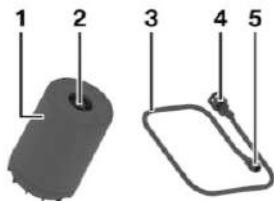

- 1 Тығыздағыш құралы бар ыдыс
- 2 Шиналарға арналған герметигі бар ыдысты шығару
- 3 Толтыру құбыршегі
- 4 Шиналарға арналған герметигі бар ыдысты жалғау
- 5 Дөңгелек шұрасына жалғау

Компрессор

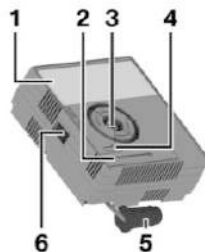

- 1 Компрессор
- 2 Шиналардағы қысым индикаторы
- 3 Тығыздағыш заты бар ыдыстың бекіткіші
- 4 Редукциялық клапан түймесі
- 5 Розеткаға арналған штекер
- 6 Қосқыш/ажыратқыш

Қауіпсіздік шаралары

Шиналарға арналған Mobility Set апаттық жиынтығын пайдаланған жағдайда келесі сақтық шараларын қолданыңыз.

- ▷ Автокөлікті жүріп жатқан көлік құралдарынан мүмкіндігінше алысырақ қатты жерге қойыңыз.
- ▷ Апаттық жарық сигналын беру жүйесін қосыңыз.
- ▷ Тұрақ тежегішін қосыңыз.
- ▷ Тұзу жолмен қозғалу үшін орнатылған дөңгелектер жағдайында руль бекітпесін бекітіңіз.
- ▷ Егер жолдағы көлік жүктемесі мүмкіндік берсе, барлық жолаушыларды түсіріңіз және оларды қауіпті аймақтан тысқары жерге, мысалы, қоршаудың артына шығарыңыз.
- ▷ Қажет болса, тиісті қашықтыққа апаттық аялдау белгісін немесе жыпылықтап тұратын сигнал шамын қойыңыз.
- ▷ Герметигі бар ыдыстан максималды рұқсат етілген жылдамдық туралы ескерту жапсырмасын шешіп алыңыз және оны

салон ішінде көзге көрінетін жерге жабыстырыңыз.

Шиналарға арналған Mobility Set апаттық жиынтығын дайындау

1. Шиналарға арналған Mobility Set апаттық жиынтығын дайындау үшін герметигі бар ыдысты компрессор корпусындағы бекіткішке сұғыңыз.



2. Шиналарға арналған герметигі бар ыдысты оң бағытта тірелгенше 90°-қа бұраңыз.

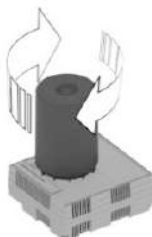

3. Толтыру құбыршегін шиналарға арналған герметигі бар ыдыстың шығысына қосып, оң бағытта тірелгенше 90°-қа бұраңыз.



4. Дөңгелектегі шұра қалпақшасын бұрап ашыңыз және шина шұрасына құю құбыршегінің қосқыш элементін бұрап кигізіңіз.

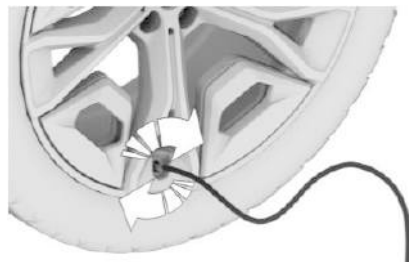

5. Компрессор өшіп тұрғанда, оның ағытпасын автокөлік салонындағы розеткаға сұғыңыз.

Герметикті енгізу

Қауіпсіздік техникасы бойынша нұсқаулар

ҚАУІП

Газ шығару түтігі бітеліп қалған болса немесе желдету жеткіліксіз болған жағдайда денсаулыққа зиянды шығарынды газдар автокөлік ішіне кіруі мүмкін. Пайдаланылған газдардың құрамында түсі мен иісі жоқ зиянды заттектер бар. Жабық үй-жайларда пайдаланылған газдар автокөліктің сыртында жиналуы мүмкін. Адам өміріне қауіп бар. Газ шығару түтігін таза ұстаңыз және жеткілікті желдетуді қамтамасыз етіңіз.

ХАБАРЛАМА

Тым ұзақ жұмыс істеген жағдайда компрессор қызып кетуі мүмкін. Мүлікке зиян келтіру қаупі бар. Компрессорды 10 минуттан аспайтын уақытқа қосыңыз.

Герметикті енгізу

Герметикті енгізу және шиналарда 2,5 бар қысым қалыптастыру үшін компрессорды 10 минуттан асырмай істетіңіз.

1. Жұмысқа немесе жүруге дайын режимі қосулы тұрған күйде компрессорды қосыңыз.

Герметикті айдап үрлеу кезінде шиналардағы шынайы қысым қайта көрсетілгенге дейін шиналардағы ауа қысымының индикаторы аз уақытқа шамамен 6 барға дейін көтерілуі мүмкін. Компрессорды осы кезеңде өшірмеңіз.

2. Шиналардағы қысым 2,5 барға жеткен кезде компрессорды өшіріңіз.

Шиналардағы қысымды тексеру

Шиналардағы қысымды тексеру үшін компрессордағы шиналардағы ауа қысымы индикаторының деректерін оқыңыз. Шиналардағы қысым кемінде 2,5 барды құрауы тиіс.

Шиналардағы жоғары қысым

Шиналарда жоғары қысым болған жағдайда оны компрессордағы редукциялық клапанның көмегімен түсіріңіз.

Шиналарда минималды қысымға жеткен жоқ

Егер шиналарда кемінде 2,5 бар қысым болмаса, қозғалысты жалғастыруға тыйым салынады. Авторландырылған АТҚКС-ке, басқа білікті АТҚКС-ке немесе мамандандырылған ТҚКС-ке хабарласыңыз.

Шиналардағы минималды қысымға қол жеткізілді

Шиналардағы қысым 2,5 барға жеткен кезде келесі әрекеттерді орындаңыз.

1. Автокөлік салонындағы розеткадан штекерді суырыңыз.
2. Құбыршекті герметигі бар ыдыстан және шина шұрасынан ажыратыңыз.

3. Шұра қалпақшасын шина шұрасына бұрап қатырыңыз.
4. Шиналарға арналған Mobility Set апаттық жиынтығын жүксалғышта сақтаңыз.
5. Герметик шина ішінде біркелкі таралуы үшін бірден 10 км жол жүріп өтіңіз.

80 км/сағ-тық жылдамдық шектеуінен асырмаңыз.

Жылдамдық мүмкіндігінше 20 км/сағ-тан төмен болмауы тиіс.

Дөңгелектің бастапқы айналымдарында шиналарға арналған герметик зақымдалған жерден шығып тұруы мүмкін.

Шиналардағы қысымды түзеу

Шиналарға арналған Mobility Set апаттық жиынтығын пайдаланғаннан кейін шиналардағы қысымды реттеу үшін келесі әрекеттерді орындаңыз:

1. Ыңғайлы жерге тоқтаңыз.
2. Құбыршекті компрессорға жалғаңыз және оң бағытта сырт еткен дыбысы естіліп тірелгенше 90°-қа бұраңыз.
3. Дөңгелектегі шұра қалпақшасын бұрап ашыңыз және шина шұрасына құбыршектің қосқыш элементін бұрап кигізіңіз.

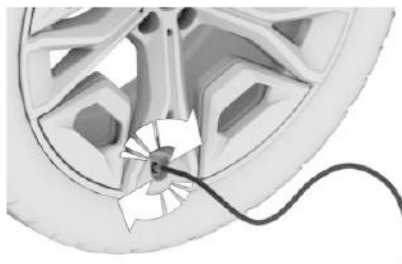

4. Штекерді автокөлік салонындағы ұяшыққа сұғыңыз.
5. Компрессордағы шинаның ауа қысымы индикаторынан шиналардағы қысымды қарап көріңіз.

Егер шиналардағы көрсетіліп тұрған қысым 1,3 бардан кем болса, қозғалысты жалғастыруға тыйым салынады. Авторландырылған АТҚКС-ке, басқа білікті АТҚКС-ке немесе мамандандырылған ТҚКС-ке хабарласыңыз.

6. Шиналардағы қысымды 2,5 барға дейін түзетіңіз.
 - ▷ Шиналардағы қысымды көбейту үшін пайдалануға дайын немесе жүруге дайын қосылған күйі компрессорды қосыңыз және оны 10 минуттан асырмай жұмыс істетіңіз.
 - ▷ Шиналардағы қысымды азайту үшін компрессордағы редукциялық клапанның түймесін басыңыз.

Шиналарға арналған Mobility Set апаттық жиынтығын шешіп алу және сақтау

Шиналарға арналған Mobility Set апаттық жиынтығын шешіп алу және сақтау үшін келесі әрекеттерді орындаңыз:

1. Компрессорды өшіріңіз.
2. Автокөлік салонындағы розеткадан штекерді суырыңыз.
3. Құбыршекті компрессордан және шина шұрасынан ажыратыңыз.
4. Шұра қалпақшасын шина шұрасына бұрап қатырыңыз.
5. Шиналарға арналған Mobility Set апаттық жиынтығын құбыршегімен бірге жүксалғышта сақтаңыз.

Қозғалысты жалғастыру

Шиналарға арналған Mobility Set апаттық жиынтығын пайдаланғаннан кейін бірден қозғалысты жалғастырыңыз.

80 км/сағ-тық жылдамдық шектеуінен асырмаңыз.

200 км максималды жол қашықтығынан асырмаңыз.

Шиналардың зақымдалу индикаторын қайта баптаңыз немесе шиналардағы қысымды бақылау жүйесін нөлдеңіз.

Алғашқы мүмкіндік туындаған сәтте ақаулы шинаны және шиналарға арналған Mobility Set апаттық жиынтығындағы герметигі бар ыдысты ауыстырыңыз.

Қосымша ақпарат:

- ▷ Шиналарының зақымдану индикаторы, 427-бетті қараңыз.
- ▷ Шиналардағы қысымды бақылау жүйесі, 418-бетті қараңыз.

Жүйе жұмысының физикалық шектері

Егер шинаны жүруге дайын күйіне қайтару мүмкін болмаса, авторландырылған АТҚКС-ке, басқа білікті АТҚКС-ке немесе мамандандырылған ТҚКС-ке хабарласыңыз.

Шиналардағы қысымды бақылау жүйесімен жабдықталған жағдайда келесілерге назар аударыңыз: герметиктің қолданылуы ауа қысымы датчигін зақымдауы мүмкін. Мұндай жағдайда ауа қысымының датчигін алғашқы мүмкіндік туған сәтте ауыстыру қажет.

Сырғытпайтын шынжырлар

Қауіпсіздік техникасы бойынша нұсқаулар

АБАЙЛАҢЫЗ

Сәйкес келмейтін шиналарға сырғытпайтын шынжырларды орнату салдарынан сырғытпайтын шынжырлар автокөліктің бөліктеріне тиюі мүмкін. Апатқа ұшырау, жарақат алу және материалдық зиян келтіру қаупі бар. Сырғытпайтын шынжырларды тек автокөлік өндірушісі сырғытпайтын шынжырлармен қолдануға ұсынған шиналарға ғана орнатыңыз.

⚠ АБАЙЛАҢЫЗ

Жеткіліксіз тартылған сырғытпайтын шынжырлар шиналарды және автокөлік компоненттерін зақымдауы мүмкін. Апатқа ұшырау, жарақат алу және материалдық зиян келтіру қаупі бар. Әрбір сопарға шығар алдында шынжырлардың керілгенін тексеріңіз. Қажет болса, сырғытпайтын шынжырларды өндірушінің нұсқауларына сәйкес тартыңыз.

Сауытты сырғытпайтын шынжырлар

Автоөндіруші сауытты сырғытпайтын шынжырларды қолдануға кеңес береді. Автокөлік өндірушісі сауытты сырғытпайтын шынжырлардың белгілі бір модельдерін сынақтан өткізді, қауіпсіз деп таныды және қолдануға ұсынды.

Сәйкес келетін сырғытпайтын шынжырлар туралы ақпаратты авторландырылған АТҚҚС-тен, басқа білікті АТҚҚС-тен немесе мамандандырылған ТҚҚС-тен алуға болады.

Қолданылуы

Келесідей өлшемді дискілері мен шиналары бар артқы дөңгелектерге сырғытпайтын шынжырларды тек жұбымен ғана қолдануға рұқсат етіледі:

Шина өлшемі	Дөңгелек өлшемі	Баспақтау тереңдігі (IS)
225/60 R18	8.0J x 18	15
245/50 R19	8.5J x 19	26

Дөңгелектің өлшемі мен баспақтау тереңдігі туралы деректер дөңгелектің ішкі жағында көрсетілген.

Сонымен бірге тек белгілі модельдер үшін жарамды дискілердің/шиналардың өлшемдері де келтірілуі мүмкін.

Нақты автокөлікке рұқсат етілетін дискілер мен шиналар туралы ақпаратты авторландырылған АТҚҚС-тен, басқа білікті

АТҚҚС-тен немесе мамандандырылған ТҚҚС-тен алуға болады.

Сырғытпайтын шынжырлар өндірушісінің нұсқауларын орындаңыз.

Шиналардағы қысымды бақылау жүйесі бар жинақтамада келесі жайтқа назар аударыңыз: сырғытпайтын шынжырлармен шиналардағы қысымды бақылау жүйесін нөлдеу әрекетін жасамаңыз, себебі бұл бұрыс көрсеткіштерге алып келуі мүмкін.

Шиналардың зақымдалу индикаторы бар жинақтамада келесі жайтқа назар аударыңыз: сырғытпайтын шынжырлармен шиналардың зақымдалу индикаторын қайта баптау әрекетін жасамаңыз, себебі бұл бұрыс көрсеткіштерге алып келуі мүмкін.

Сырғытпайтын шынжырлармен жүрген кезде тарту күшін оңтайландыру үшін қажет болса, аз уақытқа қозғалысты бастауға көмектесетін жүйені іске қосыңыз.

Сырғытпайтын шынжырлармен жүруге болатын максималды жылдамдық

Сырғытпайтын шынжырлар орнатылған жағдайда 50 км/сағ-тық максималды жылдамдықтан асырмаңыз.

Шиналардағы қысымды бақылау жүйесі

Жұмыс істеу принципі

Шиналардағы қысымды бақылау жүйесі шиналардағы қысымды тексереді және оның төмендеуі туралы ескертеді.

Шиналардың шұраларына орнатылған датчиктер шинадағы ауа қысымы мен температурасын өлшейді.

Анықталған немесе тіркелген шиналарға байланысты жүйе басқару дисплейінде берілген қысымды көрсетеді және оны шиналардағы қазіргі қысыммен салыстырады.

Жалпы ережелер

Ауасының қысым мәндері автокөлікте көрсетілмеген шиналар үшін, мысалы, арнайы рұқсаты бар шиналар үшін шиналардағы қысымды бақылау жүйесін нөлдеу жолымен мәжбүрлі түрде қайта жүктеу қажет.

Осылайша, шиналардың толтырылу қысымының ағымдағы мәндері берілген мәндер ретінде қабылданады.

Жүйеге қызмет көрсету барысында да «Шиналардағы ауа қысымы» бөліміндегі ақпарат пен нұсқауларды да орындаңыз.

Қосымша ақпарат:

Шиналардағы ауа қысымы, 406-бетті қараңыз.

Қауіпсіздік техникасы бойынша нұсқау

АБАЙЛАҢЫЗ

Қысымның берілген мәндерінің индикациясы автокөлік шиналарындағы ауа қысымының мәндерінің деректерін алмастырмайды. Шиналардың баптауларындағы бұрыс деректер шиналардағы қысымның бұрыс берілген мәндеріне алып келеді. Бұл жағдайда шиналардағы ауа қысымының төмендеуі туралы дұрыс хабарлама берілетініне кепілдік болмайды. Жарақат алу және мүлікке зиян келтіру қаупі бар. Орнатылған шиналардың өлшемінің дұрыс енгізілгенін және шиналарда көрсетілген деректермен және автокөлікте көрсетілген шиналардағы ауа қысымының мәндерімен сәйкес болуын қадағалаңыз.

Жұмыс істеу үшін қажетті шарттар

Шиналардағы қысымды бақылау жүйесі үшін келесі шарттар орындалуы тиіс, әйтпесе шиналардағы қысымның төмендеуі туралы дұрыс хабарламаның берілуін кепілдендіру мүмкін емес.

- ▶ Шиналарды немесе дөңгелектерді әрбір ауыстырғаннан кейін орнатылған шиналар жүйе арқылы анықталады, жаңартылады және аз қашықтықты жүріп өткеннен кейін басқару дисплейіне шығарылады.
 - Егер шиналар жүйе тарапынан автоматты түрде анықталмаса, орнатылған шиналар бойынша деректерді шиналардың баптауларына қолмен енгізіңіз.
- ▶ Шиналардағы қысымды бақылау жүйесі қозғалысты бастағаннан кейін бірнеше минуттың ішінде ғана іске қосылады:
 - ▶ Шиналарды немесе дөңгелектерді ауыстырғаннан кейін.
 - ▶ Нөлдеуден кейін, арнайы рұқсаты бар шиналар үшін.
 - ▶ Шинаның орналасуы өзгертілгеннен кейін.
- ▶ Арнайы рұқсаты бар шиналар үшін келесілерді сақтаңыз.
 - ▶ Шиналарды немесе дөңгелектерді ауыстырғаннан кейін шиналарға ауа толтыру қысымы дұрыс бола тұрып жүйеде нөлдеу әрекеті жүзеге асырылды.
 - ▶ Шиналарға ауа толтыру қысымы жаңа мәнге өзгертілгеннен кейін жүйеде нөлдеу әрекеті жүзеге асырылды.
- ▶ Ауа қысымының датчигі бар дөңгелектер орнатылған.

Шиналардың баптаулары

Жалпы ережелер

Егер шиналар жүйе тарапынан автоматты түрде анықталмаса, орнатылған шиналар туралы деректерді шиналардың баптауларына енгізуге болады.

Орнатылған шиналардың өлшемдерін автокөлікке орнатылған шиналардағы ауа қысымының мәндерінің деректерінен немесе тікелей шиналардан оқып көруге болады.

Егер шиналардың толтыру қысымы түзетілген болса, шиналар туралы деректерді қайта енгізу қажет емес.

Жазғы және қысқы шиналар үшін сәйкесінше шиналар туралы соңғы енгізілген деректер сақталады. Осылайша, шиналарды немесе дөңгелектерді ауыстырғаннан кейін соңғы қолданылған шиналардың жинақтарына арналған баптауларды таңдауға болады.

Шиналар параметрлерін енгізу

Орнатылған шиналардың деректерін шиналардың баптауларында көрсету үшін келесі әрекеттерді орындаңыз.

1. Келесі мәзірге өтіңіз: «Приложения» (Қолданбалар) мәзірі/«Автомобиль» (Автокөлік)/«Состояние автомобиля» (Автокөліктің күйі)/«Контроль давл. в шинах» (Шиналардағы қысымды бақылау)/«Настройки шин» (Шиналардың баптаулары)/«Выбор шин» (Шиналарды таңдау)/«Вручную» (Қолмен)/«Тип шин» (Шиналар типі).
2. Артқы белдікке орнатылған шиналардың өлшемін таңдаңыз.
Арнайы рұқсаты бар шиналар үшін. «Другие шины» (Басқа шиналар)
Кезекті іс-әрекеттерді «Нөлдеу» бөлімінен қараңыз.
3. Егер шиналардың өлшемі таңдалған болса, автокөлікке жүк артылу дәрежесін таңдаңыз.
4. «Сохранить настройки шин» (Шиналардың баптауларын сақтау)

Шиналардағы ағымдағы қысымды өлшеу іске қосылады. Өлшеу ілгерілеуі көрсетіледі.

Күй индикациясы

Жарамды күй

Шиналардағы қысымды бақылау жүйесінің күйі басқару дисплейінде көрсетіле алады. Ол, мысалы, жүйенің белсенді не белсенді емес екенін көрсете алады.

Келесі мәзірге өтіңіз: «Приложения» (Қолданбалар) мәзірі/«Автомобиль» (Автокөлік)/«Состояние автомобиля» (Автокөліктің күйі)/«Контроль давл. в шинах» (Шиналардағы қысымды бақылау).
Көрсетілетін актуалды күй.

Шиналардың ағымдағы ауа қысымы

Шиналардың ағымдағы ауа қысымы әр шина үшін жеке көрсетіледі.

Шиналарға ауа толтыру қысымының ағымдағы мәндері жүру режимінің және сыртқы температураның әсерінен өзгеруі мүмкін.

Шинадағы ағымдағы ауа температурасы

Моделіне байланысты шинадағы ағымдағы ауа температурасы көрсетіледі.

Шиналардың ағымдағы температурасы жүру режиміне немесе сыртқы температураға байланысты өзгеруі мүмкін.

Берілген қысым мәні

Алдыңғы және артқы белдікке орнатылған шиналарға арналған қысымның берілген мәні көрсетіледі.

Қысымның көрсетілген мәнінде жүру режимі мен сыртқы температураға байланысты температураның беретін әсері есепке алынған. Ауа райы жағдайларына, шиналардың температурасы мен қозғалыс уақытына қарамастан, қысымның тиісті берілген мәні көрсетіледі.

Қысымның көрсетілген мәні өзгеруі және жүргізуші есігінің тіреуінде көрсетілген шиналарға үрленетін қысым бойынша деректерден өзгеше болуы мүмкін. Осылайша шиналардың қысымын көрсетілген мәндерге дейін түзеуге болады.

Егер шиналардың баптауларында жүк арту дәрежесі өзгерген болса, берілген қысым мәні дереу түзеледі.

Шиналардың күйі

Жалпы ережелер

Шиналар мен жүйенің күйі басқару дисплейінде шиналардағы қысымды бақылау жүйесінде дөңгелектердің түсімен және мәтінмен көрсетіледі.

Егер шиналардағы қысымды түзеу кезінде берілген қысым мәніне қол жеткізілмесе, бар хабарлама өшірілмейді.

Барлық дөңгелектер жасыл түсті

Егер жүйе белсенді болса, басқару дисплейінде шиналардағы қысымды бақылау жүйесінде барлық дөңгелектер жасыл түспен жанып тұрады.

- ▶ Жүйе берілген қысым мәндерінің негізінде сақтандыру хабарын көрсетеді.
- ▶ Арнайы рұқсаты бар шиналарда жүйе соңғы нөлдеу кезінде сақталған шиналардағы ауа қысымының негізінде сақтандыру хабарын көрсетеді.

Бір-төрт дөңгелек сары түсті

Шина тесілген немесе көрсетіліп тұрған шиналардағы қысым айтарлықтай төмендеген жағдайда шиналардағы қысымды бақылау жүйесінің басқару дисплейінде бірден төрт дөңгелекке дейін сары түспен жанып тұрады.

Дөңгелектер сұр түсті

Егер шиналардағы қысымның төмендеуін анықтау мүмкін болмаса, шиналардағы қысымды бақылау жүйесінің басқару дисплейінде дөңгелектер сұр түспен жанып тұрады.

Ықтимал себептер төменде көрсетілген.

- ▶ Жұмыстың бұзылуы орын алған.
- ▶ Шиналардың баптаулары расталғаннан кейін шиналардағы қысымды автоматты түрде өлшеу орындалады.
- ▶ Арнайы рұқсаты бар шиналар үшін: жүйенің нөлденуі орындалады.

Арнайы рұқсаты бар шиналар болған жағдайда: нөлдеуді орындаңыз

Арнайы рұқсаты бар шиналарды нөлдеу үшін келесі әрекеттерді орындаңыз.

1. Келесі мәзірге өтіңіз: «Приложения» (Қолданбалар) мәзірі/«Автомобиль» (Автокөлік)/«Состояние автомобиля» (Автокөліктің күйі)/«Контроль давл. в шинах» (Шиналардағы қысымды бақылау).
2. Шиналардың бапталуының дұрыстығын тексеріңіз.
3. Жүруге дайын режимін іске қосыңыз және орыннан қозғалмаңыз.
4. «Выполнить сброс» (Нөлдеуді орындау)
5. Орыннан қозғалыңыз.

Дөңгелектер сұр түспен көрсетіледі, және шиналардағы қысым нөлденеді.

Автокөлік қозғалысының бірнеше минутынан кейін шиналардағы қысымның бапталған мәні берілген мән ретінде қабылданады. Қозғалыс кезінде нөлдеу автоматты түрде аяқталады.

Сәтті аяқталған нөлдеуден кейін дөңгелектер басқару дисплейінде жасыл түспен көрсетіледі де, мына хабар пайда болады.

Қозғалысты кез келген уақытта үзуге болады. Қозғалысты қайта жалғастырған кезде нөлдеу автоматты түрде жалғасады.

Қосымша ақпарат:

Шиналардың баптаулары, [419](#)-бетті қараңыз.

Хабарламалар: арнайы рұқсаты жоқ шиналар үшін

Жалпы ережелер

Шиналардағы қысымды бақылау жүйесі арнайы рұқсаты жоқ шиналар үшін хабарлама көрсете алады.

Шиналардағы төмен қысым туралы хабар берілсе, кейбір жағдайларда динамикалық тұрақтылықты бақылау қосылады.

Қауіпсіздік техникасы бойынша нұсқау

АБАЙЛАҢЫЗ

Зақымдалған стандартты шина тым төмен қысыммен немесе қысымсыз автокөліктің жүріс сипаттарына, мысалы, басқарылуына және тежелу сипаттамаларына кері әсер етеді. Runflat шиналары шектеулі тұрақтылықты ұстап отыра алады. Апатқа ұшырау, жарақат алу және материалдық зиян келтіру қаупі бар. Егер автокөлік стандартты шиналармен жабдықталған болса, жүрісті тоқтатыңыз. Runflat шиналарын қолдану және бұл шиналармен қозғалысты жалғастыру бойынша нұсқауларды орындаңыз.

Егер шиналардағы ауа қысымын тексеру қажет болса

Хабарлама

Егер шиналардағы ауа қысымын тексеру қажет болса, шиналардағы қысымды бақылау жүйесі арнайы рұқсаты жоқ шиналар үшін хабарлама көрсетеді.

Басқару дисплейінде автоматты диагностикалау жүйесінің хабарламасымен бірге таңба көрсетіледі.

Таңба	Ықтимал себеп
-------	---------------



Шинаның герметикалық бүтін еместігі анықталды.
Ауа толтыру ұйғарымдарға сәйкес жүргізілмеген, мысалы, ауа көлемі жеткіліксіз болған немесе шиналардағы қысым біркелкі төмендеген жағдайда.

Шара

Шиналардағы ауа қысымын тексеріңіз және қажет болса, түзеңіз.

Шиналардағы қысым өте төмен болған жағдайда

Хабарлама

Егер шиналардағы қысым тым төмен болса, шиналардағы қысымды бақылау жүйесі арнайы рұқсаты жоқ шиналар үшін хабарлама көрсетеді.



Аспаптар тақтасында сары түсті сигнал шамы жанып тұр.

Қосымша басқару дисплейінде автоматты диагностикалау жүйесінің хабарламасымен бірге таңба көрсетіледі.

Таңба	Ықтимал себеп
-------	---------------



Шиналардағы қысым төмендеп барады.

Шара

1. Жылдамдықты түсіріңіз. Жылдамдықты 130 км/сағ-тан асырмаңыз.
2. Алғашқы мүмкіндік туындаған сәтте, мысалы, жанармай құю станциясында барлық төрт шинадағы ауаның қысымын тексеріңіз және қажет болса, түзеңіз.

Шинадағы қысым қатты төмендеген жағдайда

Хабарлама

Шиналардағы қысымды бақылау жүйесі арнайы рұқсаты жоқ шиналарда қысым қатты төмендеген жағдайда хабарлама көрсетеді.



Аспаптар тақтасында сары түсті сигнал шамы жанып тұр.

Қосымша басқару дисплейінде автоматты диагностикалау жүйесінің хабарламасында тиісті шинаның таңбасы көрсетіледі.

Таңба **Ықтимал себеп**

Шина тесілген немесе шиналардың біріндегі қысым шектен тыс төмендеді.

Шара

1. Жылдамдықты азайтып, абайлап тоқтаңыз. Бұл ретте рульмен басқаруға және тежегішке шұғыл әсер етуден сақтаныңыз.
2. Автокөліктің қандай шиналармен — стандартты немесе Runflat шиналарымен жабдықталғанын тексеріңіз.
Runflat технологиясы бар шиналар қапталында RSC әріптері бар дөңгелек таңбамен белгіленген.
3. Шина тесілген кезде сипатталған іс-әрекеттер тәртібін сақтаңыз.

Қосымша ақпарат:

Шина тесілген кездегі іс-әрекеттер тәртібі, [424-бетті](#) қараңыз.

Хабарламалар: арнайы рұқсаты бар шиналар үшін**Жалпы ережелер**

Шиналардағы қысымды бақылау жүйесі арнайы рұқсаты бар шиналар үшін хабарлама көрсете алады.

Шиналардағы төмен қысым туралы хабар берілсе, кейбір жағдайларда динамикалық тұрақтылықты бақылау қосылады.

Қауіпсіздік техникасы бойынша нұсқау**⚠ АБАЙЛАҢЫЗ**

Зақымдалған стандартты шина тым төмен қысыммен немесе қысымсыз автокөліктің жүріс сипаттарына, мысалы, басқарылуына және тежелу сипаттамаларына кері әсер етеді. Runflat шиналары шектеулі тұрақтылықты ұстап отыра алады. Апатқа ұшырау, жарақат алу және материалдық

зиян келтіру қаупі бар. Егер автокөлік стандартты шиналармен жабдықталған болса, жүрісті тоқтатыңыз. Runflat шиналарын қолдану және бұл шиналармен қозғалысты жалғастыру бойынша нұсқауларды орындаңыз.

Егер шиналардағы ауа қысымын тексеру қажет болса**Хабарлама**

Егер шиналардағы ауа қысымын тексеру қажет болса, шиналардағы қысымды бақылау жүйесі арнайы рұқсаты бар шиналар үшін хабарлама көрсетеді.

Басқару дисплейінде автоматты диагностикалау жүйесінің хабарламасымен бірге таңба көрсетіледі.

Таңба **Ықтимал себеп**

Ауа толтыру ұйғарымдарға сәйкес жүргізілмеген, мысалы, ауа мөлшері жеткіліксіз болған жағдайда.

Жүйе нөлдеуді орындамастан дөңгелектің ауыстырылғанын анықтады.

Соңғы нөлдеумен салыстырғанда, шинадағы ауа қысымы төмендеген.

Жүйені нөлдеу орындалмаған. Жүйе соңғы нөлдеу кезінде сақталған шиналардағы ауа қысымының негізінде ескерту көрсетеді.

Шара

1. Шиналардағы ауа қысымын тексеріңіз және қажет болса, түзеңіз.
2. Жүйені нөлдеуді орындаңыз.

Шиналардағы қысым өте төмен болған жағдайда

Хабарлама

Егер шиналардағы қысым тым төмен болса, шиналардағы қысымды бақылау жүйесі арнайы рұқсаты бар шиналар үшін хабарлама көрсетеді.



Аспаптар тақтасында сары түсті сигнал шамы жанып тұр.

Қосымша басқару дисплейінде автоматты диагностикалау жүйесінің хабарламасымен бірге таңба көрсетіледі.

Таңба ықтимал себеп



Шиналардағы қысым төмендеп барады.

Жүйені нөлдеу орындалмаған. Жүйе соңғы нөлдеу кезінде сақталған шиналардағы ауа қысымының негізінде ескерту көрсетеді.

Шара

1. Жылдамдықты түсіріңіз. Жылдамдықты 130 км/сағ-тан асырмаңыз.
2. Алғашқы мүмкіндік туындаған сәтте, мысалы, жанармай құю станциясында барлық төрт шинадағы ауаның қысымын тексеріңіз және қажет болса, түзеңіз.
3. Жүйені нөлдеуді орындаңыз.

Шинадағы қысым қатты төмендеген жағдайда

Хабарлама

Шиналардағы қысымды бақылау жүйесі арнайы рұқсаты бар шиналарда қысым айтарлықтай төмендеген жағдайда хабарлама көрсетеді.



Аспаптар тақтасында сары түсті сигнал шамы жанып тұр.

Қосымша басқару дисплейінде автоматты диагностикалау жүйесінің хабарламасында тиісті шинаның таңбасы көрсетіледі.

Таңба ықтимал себеп



Шина тесілген немесе шиналардың біріндегі қысым шектен тыс төмендеді.

Жүйені нөлдеу орындалмаған. Жүйе соңғы нөлдеу кезінде сақталған шиналардағы ауа қысымының негізінде ескерту көрсетеді.

Шара

1. Жылдамдықты азайтып, абайлап тоқтаңыз. Бұл ретте рульмен басқаруға және тежегішке шұғыл әсер етуден сақтаныңыз.
2. Автокөліктің қандай шиналармен — стандартты немесе Runflat шиналарымен жабдықталғанын тексеріңіз.
Runflat технологиясы бар шиналар қапталында RSC әріптері бар дөңгелек таңбамен белгіленген.
3. Шина тесілген кезде сипатталған іс-әрекеттер тәртібін сақтаңыз.

Қосымша ақпарат:

Шина тесілген кездегі іс-әрекеттер тәртібі, [424-бетті](#) қараңыз.

Шина тесілген жағдайдағы іс-әрекеттер тәртібі

Стандартты шиналар

1. Шина тесілген жағдайда қай шинаның зақымдалғанын анықтаңыз.
2. Барлық төрт шинадағы ауа қысымын, мысалы, шиналарға арналған Mobility Set апаратық жиынтығындағы шиналардағы ауа қысымының индикаторымен тексеріңіз.

Арнайы рұқсаты бар шиналар жағдайында: егер барлық төрт шинадағы қысым дұрыс болса, шиналардағы қысымды бақылау жүйесін нөлдеу жүргізілмеген болуы мүмкін. Содан кейін нөлдеу әрекетін орындаңыз.

Егер шинаның зақымын анықтау мүмкін болмаса, уәкілетті АТҚКС-ке, басқа білікті АТҚКС-ке немесе мамандандырылған ТҚКС-ке хабарласыңыз.

3. Шинаның тесілген жерлерін жөндеңіз (мысалы, шиналарға арналған Mobility Set апаттық жиынтығының көмегімен) немесе дөңгелекті ауыстырыңыз.

Герметиктерді (мысалы, шиналарға арналған Mobility Set апаттық жиынтығындағы) қолдану дөңгелектегі электронды блоктың зақымдалуына алып келуі мүмкін. Электрониканы алғашқы мүмкіндік туындаған сәтте ауыстыру қажет.

Runflat технологиясы бар шиналар

Қауіпсіздік техникасы бойынша нұсқаулар

АБАЙЛАҢЫЗ

Қысымын толық жоғалтқаннан кейін, төмен қысымы бар немесе қысымы жоқ күйде қозғалу мүмкіндігі бар шиналар жағдайында жүріс сипаттамалары өзгереді, мысалы, тежелген кезде бағдар тұрақтылығы төмендейді, тежелу жолы ұлғаяды және бұрылғыштық өзгереді. Апатқа ұшырау, жарақат алу және материалдық зиян келтіру қаупі бар. Орташа қозғалыс қарқынын таңдаңыз және жылдамдықты 80 км/сағ-тан асырмаңыз.

АБАЙЛАҢЫЗ

Тесілген шинамен қозғалысты жалғастырған жағдайда ауыр тіркемелер шайқала бастауы мүмкін. Апатқа ұшырау және мүлікке зиян келтіру қаупі бар. Тесілген шинамен тіркеме сүйреп жүрген кезде жылдамдықты 60 км/сағ-тан асырмаңыз. Шайқала бастағанда дереу тежеңіз де, рульді барынша абайлап түзетіңіз.

Максималды жылдамдық

Зақымдалған шинамен 80 км/сағ-тан аспайтын жылдамдықпен қозғалысты жалғастыруға болады.

Зақымдалған шинамен қозғалысты жалғастыру

Зақымдалған шинамен қозғалысты жалғастырған кезде келесілерді сақтаңыз:

1. Бұл ретте рульмен басқаруға және тежегішке шұғыл әсер етуден сақтаныңыз.
2. Жылдамдықты 80 км/сағ-тан асырмаңыз.
3. Алғашқы мүмкіндік туындаған сәтте барлық төрт шинадағы ауа қысымын тексеріңіз.

Шина тесілген жағдайдағы ықтимал жүріп өтетін жолдың ұзындығы.

Жүріп өтетін жолдың ұзындығы автокөлікке жүктің тиелуіне және жүктемеге және, мысалы, жылдамдыққа, жолдың күйіне, сыртқы температураға байланысты әртүрлі болады. Аялауыш жүру мәнерімен жүріп өтетін жолдың ұзындығы кемірек немесе артығырақ болуы мүмкін.

Автокөлікке орташа жүк артылған және аз жүктеме жағдайында ықтимал жүрілетін жол шамамен 80 км-ді құрайды.

Зақымдалған шинамен жүрген кездегі динамикалық сипаттар

Зақымдалған шинамен жүрген кезде төмендегідей жағдайларға алып келуі мүмкін динамикалық сипаттар өзгереді:

- ▷ Автокөліктің бүйірге тезірек сырғып кетуі.
- ▷ Тежеу жолының ұлғаюы.
- ▷ Бұрылғыштықтың өзгеруі.

Жүргізу мәнеріңізді бейімдеңіз. Кілт әрекеттермен басқарудан немесе кедергілер арқылы, мысалы, жиектастардан, жолдың ойықтарынан және т.с.с. өтуден сақтаныңыз.

Шинаның түбегейлі зақымдалуы

Қозғалыс кезіндегі әдеттен тыс діріл мен күшті шуыл шинаның түбегейлі істен шыққанын білдіруі мүмкін.

Жылдамдықты азайтыңыз да, тоқтаңыз.

Шинаның бөліктері ажырай бастауы мүмкін, бұл апатқа алып келуі мүмкін.

Қозғалысты жалғастырмаңыз, авторландырылған АТҚКС-ке, басқа білікті АТҚКС-ке немесе мамандандырылған ТҚКС-ке хабарласыңыз.

Жүйе жұмысының физикалық шектері

Температура

Шиналардағы қысым шинаның температурасына байланысты.

Жүріс кезінде немесе күн сәулесі түсіп тұрғанда шинадағы ауа температурасы көтерілген кезде шинадағы қысым жоғарылайды.

Шинадағы ауа температурасы төмендеген сайын шинадағы ауа қысымы кемиді.

Осының салдарынан температура төмендеген кезде шиналардағы қысымның азаюы туралы сақтандыру ескертуі берілуі мүмкін.

Температурамен байланысты сақтандыру ескертуі берілген жағдайда біршама жол жүріп өткеннен кейін басқару дисплейінде қайтадан берілген қысым мәндері көрсетіледі.

Шинадағы қысымның кенеттен төмендеуі

Сыртқы әсерлердің әрекетінен шина кенеттен қатты және күтпеген жерден зақымдалған және одан әрі қысымын жоғалтқан жағдайда жүйе іске қосылмауы мүмкін.

Нөлдеу жүзеге асырылмаған

Арнайы рұқсаты бар шиналар үшін: егер нөлдеу орындалмаған болса, жүйе дұрыс жұмыс істемейді. Мысалы, жүйе шинадағы қысымның дұрыстығына қарамастан шинаның тесілгені туралы хабар беріп тұрады.

Жұмыс ақауы

Хабарлама

Ақаулықтар болған жағдайда шиналардағы қысымды бақылау жүйесі хабарлама көрсетеді.



Сары түсті сигнал шамы жыпылықтап тұрады және содан кейін үздіксіз жанады. Автокөлік параметрлерін бақылау жүйесінің хабарламасы көрсетіледі. Шиналардағы қысымның төмендеуі анықталмауы мүмкін.

Шара

Егер шиналардағы қысымды бақылау жүйесі ақаулы болса, келесі әрекеттерді орындаңыз.

- ▷ Егер ауа қысымының датчигі жоқ дөңгелек орнатылған болса, қажет болса, дөңгелектерді тексеріңіз.
- ▷ Бірдей тарату жиілігі бар құрылғылар мен құралдардың әсерінен туындаған ақаулық жағдайында радиокедергілер өрісінен шыққаннан кейін жүйе автоматты түрде іске қосылады.

- ▶ Арнайы рұқсаты бар шиналар үшін жүйе нөлдеуді аяқтау мүмкін болмады. Жүйені нөлдеуді қайта орындаңыз.
- ▶ Шиналардағы қысымды бақылау жүйесі істемей қалғанда тексерту үшін авторландырылған АТҚКС-ке, басқа білікті АТҚКС-ке немесе мамандандырылған ТҚКС-ке жүгіну қажет.

Шиналардың зақымдалу индикаторы

Жұмыс істеу принципі

Шиналардың зақымдалу индикаторы шинадағы қысымның төмендеуін анықтайды және бұл туралы ескертеді.

Жүйе шиналардағы нақты қысымды өлшемейді.

Жүйе қозғалыс кезіндегі жеке дөңгелектердің айналу жиілігін салыстыру нәтижелері бойынша шиналардағы ауа қысымының төмендеуін анықтайды.

Шинадағы ауа қысымы төмендеген кезде тиісті дөңгелектің диаметрі және сол арқылы оның айналу жылдамдығы өзгереді. Өзгеріс тіркеледі және шинаның тесілуі туралы хабарлама пайда болады.

Жұмыс істеу үшін қажетті шарттар

Шиналардың зақымдалу индикаторы үшін келесі шарттар орындалуы тиіс, әйтпесе шиналардағы қысымның төмендеуі туралы дұрыс хабарламаның берілуін кепілдендіру мүмкін емес.

- ▶ Шинаны немесе дөңгелекті ауыстырғаннан кейін шиналардағы дұрыс қысыммен қайта баптау жүргізілген.
- ▶ Шиналардың қысымы жаңа мәнге өзгертілгеннен кейін қайта баптау әрекеті жүзеге асырылды.

Күй индикациясы

Шиналардың зақымдалу индикаторының күйі, мысалы, шиналардағы қысымды бақылау жүйесінің белсенділігі үшін басқару дисплейінде көрсетілуі мүмкін.

Келесі мәзірге өтіңіз: «Приложения» (Қолданбалар) мәзірі/«Автомобиль» (Автокөлік)/«Состояние автомобиля» (Автокөліктің күйі)/«Индикатор повреждения шин» (Шиналардың зақымдалу индикаторы).

Күй көрсетіледі.

Қайта баптау қажет

Келесі жағдайларда шиналардың зақымдалу индикаторын қайта баптау жүргізу қажет.

- ▶ Шиналардың толтырылу қысымы өзгертілгеннен кейін.
- ▶ Шиналарды немесе дөңгелектерді ауыстырғаннан кейін.

Қайта баптауды орындау

Шиналардың зақымдалу индикаторын қайта баптау кезінде шиналардағы ауа қысымының белгіленген мәндері шинаның тесілгенін анықтау үшін бастапқы нүкте ретінде қолданылады. Қайта баптау шинадағы ауа қысымының мәндері расталған жағдайда іске қосылады.

Сырғытпайтын шынжырлар киіліп тұрғанда жүйені қайта баптау әрекетін орындамаңыз.

Шиналардың зақымдалу индикаторын қайта баптау үшін келесі әрекеттерді орындаңыз.

1. Келесі мәзірге өтіңіз: «Приложения» (Қолданбалар) мәзірі/«Автомобиль» (Автокөлік)/«Состояние автомобиля» (Автокөліктің күйі)/«Индикатор повреждения шин» (Шиналардың зақымдалу индикаторы).
2. Жүруге дайын режимін іске қосыңыз және орыннан қозғалмаңыз.
3. «Выполнить сброс» (Нөлдеуді орындау)
4. Орыннан қозғалыңыз.

Қайта баптау қозғалыс кезінде жүзеге асырылады. Осы кезде аялдауға болады.

Қайта баптау келесі қозғалыс циклы кезінде автоматты түрде жалғасады.

Хабарламалар

Жалпы ережелер

Шина тесілген жағдайда шиналардағы қысымды бақылау жүйесі хабарлама көрсетеді.

Шинаның тесілуі туралы хабарлама берілген кезде қажет болса, динамикалық тұрақтылық бақылауы қосылады.

Қауіпсіздік техникасы бойынша нұсқау

АБАЙЛАҢЫЗ

Зақымдалған стандартты шина тым төмен қысыммен немесе қысымсыз автокөліктің жүріс сипаттарына, мысалы, басқарылуына және тежелу сипаттамаларына кері әсер етеді. Runflat шиналары шектеулі тұрақтылықты ұстап отыра алады. Апатқа ұшырау, жарақат алу және материалдық зиян келтіру қаупі бар. Егер автокөлік стандартты шиналармен жабдықталған болса, жүрісті тоқтатыңыз. Runflat шиналарын қолдану және бұл шиналармен қозғалысты жалғастыру бойынша нұсқауларды орындаңыз.

Шинаның тесілгені туралы хабарлама

Шиналардың зақымдалуын индикациялау жүйесі шина тесілген жағдайда хабарлама көрсетеді.



Аспаптар тақтасында сары түсті сигнал шамы жанып тұр.

Қосымша басқару дисплейінде автоматты диагностикалау жүйесінің хабарламасымен бірге таңба көрсетіледі.

Таңба **Ықтимал себеп**



Шина тесілген немесе шиналардың біріндегі қысым шектен тыс төмендеді.

Шара

1. Жылдамдықты азайтып, абайлап тоқтаңыз. Бұл ретте рульмен басқаруға және тежегішке шұғыл әсер етуден сақтаныңыз.
2. Автокөліктің қандай шиналармен — стандартты немесе Runflat шиналарымен жабдықталғанын тексеріңіз.
Runflat технологиясы бар шиналар қапталында RSC әріптері бар дөңгелек таңбамен белгіленген.
3. Шина тесілген кезде сипатталған іс-әрекеттер тәртібін сақтаңыз.

Шина тесілген жағдайдағы іс-әрекеттер тәртібі

Стандартты шиналар

1. Шина тесілген жағдайда қай шинаның зақымдалғанын анықтаңыз.
2. Ол үшін барлық төрт шинадағы ауа қысымын, мысалы, шиналарға арналған Mobility Set апаттық жиынтығындағы шиналардағы ауа қысымының индикаторымен тексеріңіз.
Барлық төрт шинадағы қысым дұрыс болғанымен, шиналардың зақымдалу индикаторы бұл жағдайда қайта бапталмаған. Содан кейін жүйені қайта баптаңыз.
Егер шинаның зақымын анықтау мүмкін болмаса, уәкілетті АТҚКС-ке, басқа білікті АТҚКС-ке немесе мамандандырылған ТҚКС-ке хабарласыңыз.
3. Шинаның тесілген жерлерін жөндеңіз (мысалы, шиналарға арналған Mobility Set апаттық жиынтығының көмегімен) немесе дөңгелекті ауыстырыңыз.

Runflat технологиясы бар шиналар

Қауіпсіздік техникасы бойынша нұсқаулар

АБАЙЛАҢЫЗ

Қысымын толық жоғалтқаннан кейін, төмен қысымы бар немесе қысымы жоқ күйде қозғалу мүмкіндігі бар шиналар жағдайында жүріс сипаттамалары өзгереді, мысалы, тежелген кезде бағдар тұрақтылығы төмендейді, тежелу жолы ұлғаяды және бұрылғыштық өзгереді. Апатқа ұшырау, жарақат алу және материалдық зиян келтіру қаупі бар. Орташа қозғалыс қарқынын таңдаңыз және жылдамдықты 80 км/сағ-тан асырмаңыз.

АБАЙЛАҢЫЗ

Тесілген шинамен қозғалысты жалғастырған жағдайда ауыр тіркемелер шайқала бастауы мүмкін. Апатқа ұшырау және мүлікке зиян келтіру қаупі бар. Тесілген шинамен тіркеме сүйреп жүрген кезде жылдамдықты 60 км/сағ-тан асырмаңыз. Шайқала бастағанда дереу тежеңіз де, рульді барынша абайлап түзетіңіз.

Максималды жылдамдық

Зақымдалған шинамен 80 км/сағ-тан аспайтын жылдамдықпен қозғалысты жалғастыруға болады.

Тесілген шинамен қозғалысты жалғастыру

Зақымдалған шинамен қозғалысты жалғастырған кезде келесілерді сақтаңыз:

1. Бұл ретте рульмен басқаруға және тежегішке шұғыл әсер етуден сақтаныңыз.
2. Жылдамдықты 80 км/сағ-тан асырмаңыз.
3. Алғашқы мүмкіндік туындаған сәтте барлық төрт шинадағы ауа қысымын тексеріңіз.

Барлық төрт шинадағы қысым дұрыс болғанымен, шиналардың зақымдалу индикаторы бұл жағдайда қайта бапталмаған. Бұл жағдайда жүйені қайта баптаңыз.

Шина тесілген жағдайдағы ықтимал жүріп өтетін жолдың ұзындығы.

Жүріп өтетін жолдың ұзындығы автокөлікке жүктің тиелуіне және жүктемеге және, мысалы, жылдамдыққа, жолдың күйіне, сыртқы температураға байланысты әртүрлі болады. Аялауыш жүру мәнерімен жүріп өтетін жолдың ұзындығы кемірек немесе артығырақ болуы мүмкін.

Автокөлікке орташа жүк артылған және аз жүктеме жағдайында ықтимал жүрілетін жол шамамен 80 км-ді құрайды.

Зақымдалған шинамен жүрген кездегі динамикалық сипаттар

Зақымдалған шинамен жүрген кезде төмендегідей жағдайларға алып келуі мүмкін динамикалық сипаттар өзгереді:

- ▷ Автокөліктің бүйірге тезірек сырғып кетуі.
- ▷ Тежеу жолының ұлғаюы.
- ▷ Бұрылғыштықтың өзгеруі.

Жүргізу мәнеріңізді бейімдеңіз. Кілт әрекеттермен басқарудан немесе кедергілер арқылы, мысалы, жиектастардан, жолдың ойықтарынан және т.с.с. етуден сақтаныңыз.

Шинаның түбегейлі зақымдалуы

Қозғалыс кезіндегі әдеттен тыс діріл мен күшті шуыл шинаның түбегейлі істен шыққанын білдіруі мүмкін.

Жылдамдықты азайтыңыз да, тоқтаңыз. Шинаның бөліктері ажырай бастауы мүмкін, бұл апатқа алып келуі мүмкін.

Қозғалысты жалғастырмаңыз, авторландырылған АТҚКС-ке, басқа білікті АТҚКС-ке немесе мамандандырылған ТҚКС-ке хабарласыңыз.

Жүйе жұмысының физикалық шектері

Келесі жағдайларда шиналардың зақымдалу индикаторының реакциясы кешіккен немесе қате болуы мүмкін.

- ▷ Жүйе барлық төрт шинадағы ауа қысымының табиғи біркелкі төмендеуін тіркемейді. Сондықтан шиналардағы қысымды үнемі тексеріп тұрыңыз.
- ▷ Сыртқы әсерлердің әрекетінен шина кенеттен қатты зақымдалған жағдайда жұмыс істемей қалады.
- ▷ Жүйе қайта бапталмаған.
- ▷ Қар басқан немесе тайғақ жол төсеімімен қозғалған кезде.
- ▷ Спорттық жүргізу мәнерінде, мысалы, жетек дөңгелектерінің тайғанауынан немесе көлденең бағытта үдеудің жоғары мәнінен.
- ▷ Сырғытпайтын шынжырлармен жүрген кезде.

Дөңгелектерді ауыстыру

Жалпы ережелер

Егер шина тесілсе және ішіндегі ауасы төмендеп кетсе, алайда автокөлік Runflat технологиясымен жабдықталған болса немесе шиналарға арналған Mobility Set апаттық жиынтығы қолданылған болса, онда дөңгелекті барлық жағдайда бірден ауыстыру міндетті емес.

Қажет болса, дөңгелекті ауыстыруға арналған құралды, мысалы, көлік құралын өндірушінің домкратын керек-жарақ ретінде авторландырылған АТҚКС-те, басқа білікті АТҚКС-те немесе мамандандырылған ТҚКС-те сатып алуға болады.

Қауіпсіздік техникасы бойынша нұсқаулар

АБАЙЛАҢЫЗ

Домкрат дөңгелектерді ауыстыру кезінде автокөлікті тек қысқа уақытқа көтеруге ғана арналған. Тіпті қауіпсіздік шараларын қолданған жағдайда да, домкраттың тайып кетуі салдарынан көтеріліп тұрған автокөліктің құлап кету қаупі бар. Жарақаттау қаупі және өмір үшін қауіп бар. Автокөлік домкратпен көтеріліп тұрған кезде оның атына жатпаңыз және жүруге дайын күйін қоспаңыз.

АБАЙЛАҢЫЗ

Домкраттың астына төсемдер, мысалы, ағаш тақтайлар және т.б. қойған кезде биіктігінің шектелуіне байланысты домкраттың қажетті жүккөтергіштігіне қол жеткізілмеуі мүмкін. Ағаш шөкелердің жүккөтергіштігі шегіне жетіп, автокөлік құлап кетуі мүмкін. Жарақаттау қаупі және өмір үшін қауіп бар. Домкраттың астына қосымша тұғырлар қоймаңыз.

АБАЙЛАҢЫЗ

Түпнұсқа домкрат ақау жағдайында дөңгелекті ауыстыруға арналған. Домкрат жиі қолдануға, мысалы, жазғы шиналарды қысқы шиналарға ауыстыру үшін қолдануға арналмаған. Жиі қолданған жағдайда домкраттың бұрандасы тұтылып қалуы немесе бұзылуы мүмкін. Жарақат алу және мүлікке зиян келтіру қаупі бар. Домкратты тек ақау жағдайында апаттық немесе қосалқы дөңгелекті ауыстыру үшін ғана қолданыңыз.

⚠ АБАЙЛАҢЫЗ

Жұмсақ, тегіс емес немесе тайғақ бетте, мысалы, қардың, мұздың, керамикалық плитканың және т.с.с. үстінде домкрат тайып кетуі мүмкін. Жарақат алу қаупі бар. Мүмкіндігінше дөңгелекті тегіс, қатты және сырғанақ емес бетте ауыстырыңыз.

⚠ АБАЙЛАҢЫЗ

Домкрат тек автокөлікті автокөлікте қарастырылған бекіткіштерді қолдана отырып көтеруге арналған. Жарақат алу қаупі бар. Домкраттың көмегімен басқа автокөлікті немесе басқа жүкті көтеруге тыйым салынады.

⚠ АБАЙЛАҢЫЗ

Егер домкрат осыған арналған бекіткішке салынбаса, көтеру кезінде автокөлік зақымдалуы немесе домкрат тайып кетуі мүмкін. Жарақат алу және мүлікке зиян келтіру қаупі бар. Көтерген кезде домкраттың дөңгелек қуысының жанындағы бекіткішке сұғылғанына көз жеткізіңіз.

⚠ АБАЙЛАҢЫЗ

Домкратпен көтерілген автокөлікке бүйірден күш түсірілген жағдайда ол домкраттан тайып құлауы мүмкін. Жарақат алу және мүлікке зиян келтіру қаупі бар. Егер автокөлік көтерулі тұрса, оған бүйірден күш түсірмеңіз және оған итеру немесе жұлқы әрекеттерін жасамаңыз. Егер дөңгелек сыналанып қалса, оны шешіп алу үшін уәкілетті АТҚКС-ке, басқа білікті АТҚКС-ке немесе мамандандырылған ТҚКС-ке жүгініңіз.

⚠ ХАБАРЛАМА

Дөңгелекті бекіту болтын босату немесе бұрап қатыру үшін импульсті винт бұрауышты қолданған кезде болт зақымдалуы мүмкін. Мүлікке зиян келтіру қаупі бар. Дөңгелекті бекіту болтын босату және бұрап қатыру үшін дөңгелек болттарына арналған бір ғана кілтті қолданыңыз.

Автокөлікті сырғып кетуден сақтандырып бекітіңіз**Жалпы ережелер**

Автокөлік өндірушісі дөңгелектерді ауыстыру кезінде автокөліктің сырғып кетуден қосымша сақтандырылуын қамтамасыз етуге кеңес береді.

Тегіс бетте

Ауыстырылатын дөңгелекке диагональ бойынша орналасқан дөңгелектің алдына немесе артына тіреуіш сыналар немесе басқа сәйкес келетін заттар орналастырыңыз.

Шағын көлбеу бетте



Егер дөңгелекті ауыстыру шағын көлбеу жерде орындалса, тербелу бағытына қарама-қарсы алдыңғы және артқы белдіктердің дөңгелектерінің астына тіреуіш сыналар немесе осыған ұқсас заттар тіреп қойыңыз.

Құпия болттар

Жұмыс істеу принципі

Құпия болттар дөңгелектердің ұрлануына қарсы тиімді қорғанышты қамтамасыз етеді. Дөңгелектерді бекітуге арналған бұрты бар болттарда арнайы кодтар болады. Болттарды тек сәйкес коды бар адаптермен ғана бұрап шығаруға болады.

Шолу

Жинақтамаға байланысты құпия болттардың адаптерінің келесідей жерлерде орналасуы қарастырылған (қажет болса, қалтаға салынған күйде):

- ▷ Жүксалғыш бөлімінде жүксалғыш еденінің астында.
- ▷ Жүксалғыш бөлімінде сол немесе оң жақта.
- ▷ Жүксалғыш бөлімінде бүйірлік қаптауыштың астында.

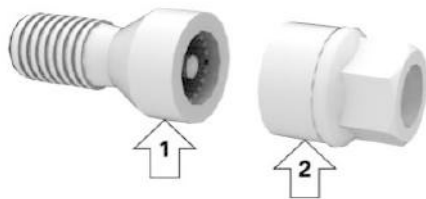

- ▷ Құпия болттар, 1-көрсеткі.
- ▷ Адаптер, 2-көрсеткі.

Бұрап шешу

1. Құпия болтты бұрап ашу үшін оған адаптерді кигізіңіз.
2. Құпия болтты бұрап шешіңіз.
3. Бұрап ашқаннан кейін адаптерді шешіп алыңыз.

Бұрап салу

1. Құпия болтты бұрап қатыру үшін оған адаптерді кигізіңіз. Қажет болса, құпия болтқа адаптерді тығыз бұраңыз.
2. Құпия болтты бұрап қатырыңыз. Бұрап қатыру сәті 140 Нм-ді құрайды.
3. Бұрап қатырғаннан кейін адаптерді суырып алыңыз.

Қауіпсіздік шаралары

Дөңгелекті ауыстырған кезде келесідей қауіпсіздік шаралары қабылдануы тиіс.

- ▷ Автокөлікті жолдың жүріс бөлігінен қауіпсіз қашықтыққа қатты және сырғанақ емес бетке қойыңыз.
- ▷ Апаттық жарық сигналын беру жүйесін қосыңыз.
- ▷ Тұрақ тежегішін қосыңыз.
- ▷ Түзу жолмен қозғалу үшін орнатылған дөңгелектер жағдайында руль бекітпесін бекітіңіз.
- ▷ Берілісті қосыңыз немесе селектор тұтқасын Р күйіне қойыңыз.

- ▶ Егер жолдағы көлік жүктемесі мүмкіндік берсе, барлық жолаушыларды түсіріңіз және оларды қауіпті аймақтан тысқары жерге, мысалы, қоршаудың артына шығарыңыз.
- ▶ Қажет болса, тиісті қашықтыққа апаттық аялдау белгісін немесе жыпылықтап тұратын сигнал шамын қойыңыз.
- ▶ Жинақтамаға байланысты автокөліктен дөңгелектерді ауыстыруға арналған құралдарды және апаттық қосалқы дөңгелекті алыңыз.
- ▶ Қосымша автокөлікті сырғып кетуден сақтандырып бекітіңіз.
- ▶ Дөңгелек болттарын жарты айналымға босатыңыз.

Домкратқа арналған бекіткіштер

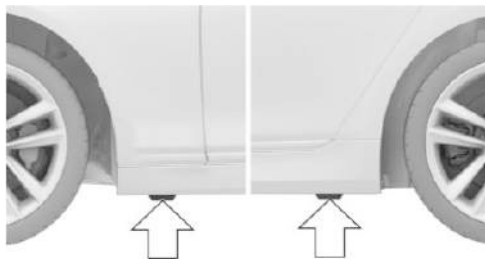

Домкратқа арналған тіреулер суретте көрсетілген орындарда орналасқан.

Автокөлікті сәл көтеру

АБАЙЛАҢЫЗ

Домкратты қолдану кезінде қолдарыңыз немесе саусақтарыңыз қысылып қалуы мүмкін. Жарақат алу қаупі бар. Домкратты қолданған жағдайда қолдардың көрсетілген қалпын сақтаңыз және оны өзгертпеңіз.

Дөңгелегін ауыстыру мақсатында автокөлікті көтеру үшін келесі әрекеттерді орындаңыз.

1. Бір қолыңызбен домкратты ұстап тұрыңыз, 1-көрсеткі, ал екінші қолыңызбен тұтқасынан немесе иінтірегінен ұстаңыз, 2-көрсеткі.

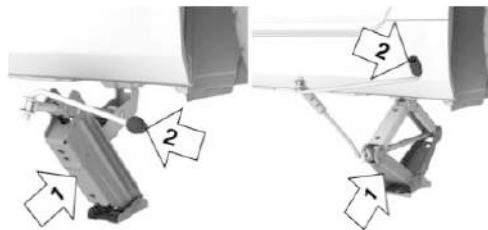

2. Домкратты ауыстырылатын дөңгелекке ең жақын орналасқан домкратқа арналған тік бұрышты саңылауға сұғыңыз.

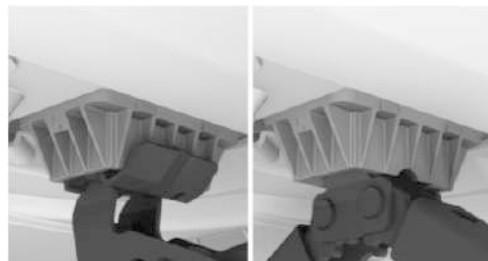

3. Тұтқасын немесе иінтірегін оң бағытқа бұрай отырып, домкратты айналдырып шығарыңыз.



4. Жүктеме түскен сәттен бастап қолыңызды домкраттан алыңыз және тұтқаны немесе иінтіректі айналдыруды жалғастырыңыз.

- Домкраттың тігінен және бекіткішке қатысты тік бұрышпен көтеріліп шығуын қадағалаңыз.

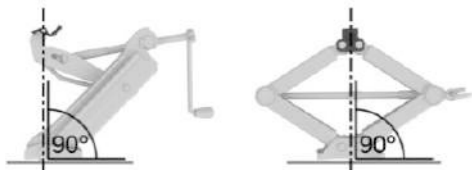

- Домкрат бүкіл ауданымен бетке тіреліп тұрғанша және сәйкес дөңгелек жер бетінен 3 см максималды биіктікке көтерілгенше тұтқаның көмегімен көтеру әрекетін жасай беріңіз.

Дөңгелекті орнату

Бірден артық апаттық қосалқы дөңгелек орнатпаңыз.

Дөңгелекті ауыстыру үшін келесі әрекеттерді орындаңыз.

- Дөңгелек болттарын бұрап шешіңіз.
- Дөңгелекті шешіп алыңыз.
- Жаңа немесе апаттық қосалқы дөңгелекті орнатыңыз және кемінде екі қарама-қарсы орналасқан болтты бір-біріне айқыш ретпен қолмен бұрап салыңыз.
Басқа өндірушінің жеңіл қорытпалы дөңгелектерін орнату үшін олармен бірге берілген дөңгелек болттарын қолданыңыз.
- Қалған дөңгелек болттарын қолмен бұрап салыңыз және бір-біріне айқыш ретпен барлық болттарды бұрап қатырыңыз.
- Домкратты бұрап кіргізу және автокөлікті түсіру үшін домкраттың тұтқасын теріс бағытта бұраңыз.
- Домкратты шығарып алыңыз да, қауіпсіз орында сақтаңыз.

Дөңгелекті ауыстырғаннан кейін

Дөңгелекті ауыстырғаннан кейін келесі әрекеттерді орындаңыз.

- Барлық дөңгелек болттарын айқыш ретпен бұрап қатырыңыз. Бұрап қатыру сәті 140 Нм-ді құрайды.
- Қажет болса, зақымдалған дөңгелекті жүксалғышқа салыңыз.
- Мүмкіндік туындаған сәтте шиналардағы қысымды тексеріңіз және қажет болса, түзеңіз.
- Шиналардың зақымдалу индикаторын қайта баптаңыз немесе шиналардағы қысымды бақылау жүйесін нөлденізі.
- Калибрленген динамометрлік кілттің көмегімен дөңгелек болттарының қону беріктігін тексеріңіз.
- Зақымдалған шинаны ауыстырту үшін автокөлікті жақын жердегі авторландырылған АТҚКС-ке, басқа білікті АТҚКС-ке немесе мамандандырылған ТҚКС-ке абайлап жеткізіңіз.

Апаттық қосалқы дөңгелек

Жұмыс істеу принципі

Шина тесілген жағдайда зақымдалған шинаны ауыстыру үшін саны бірден аспайтын апаттық қосалқы дөңгелекті пайдалануға болады. Апаттық қосалқы дөңгелек зақымдалған дөңгелекті ауыстырғанша қысқа мерзімге уақытша қолдануға арналған.

Жалпы ережелер

Жүксалғышта тұрған қосалқы дөңгелектің шинасындағы ауа қысымын жүйелі түрде тексеріп отырыңыз және қажет болса, реттеп қойыңыз.

Қауіпсіздік техникасы бойынша нұсқау

АБАЙЛАҢЫЗ

Апаттық қосалқы дөңгелектің белгілі өлшемдері болады. Апаттық қосалқы дөңгелекпен жоғары жылдамдықпен жүрген кезде автокөліктің жүріс сипаттамалары өзгеруі мүмкін, мысалы, тежелу кезіндегі автокөліктің бағдарлық тұрақтылығы төмендейді, тежелу жолы ұзарады және шектеулі диапазонда бұрылғыштық өзгереді. Апатқа ұшырау қаупі бар. Орташа режимде қозғалыңыз және жылдамдықты 80 км/сағ-тан асырмаңыз.

Шолу

Апаттық қосалқы дөңгелек пен дөңгелектерді ауыстыруға арналған жиынтық жүксалғыш еденінің астында орналасқан.

Апаттық қосалқы дөңгелекті шығарып алу

Апаттық қосалқы дөңгелекті шығарып алу үшін келесі әрекеттерді орындаңыз.

1. Жүксалғыштың еденін жоғары қарай қайырыңыз.
2. Еденді көтерілген күйінде ұстап тұруы үшін жүксалғыш еденіне арналған бекіткішті қайырыңыз.
3. Құлақшалы винтті босатыңыз.
4. Бекіткішті немесе қаптауышты шешіп алыңыз.
5. Қажет болса, тарту-тіркеу құрылғысы бар бекіткішті шығарып алыңыз.
6. Апаттық қосалқы дөңгелектің сол жағындағы домкраттың және құрал-саймандардың бекіткішін шығарып алыңыз.
7. Апаттық қосалқы дөңгелекті солға қарай ысырыңыз да, шығарып алыңыз.

Апаттық қосалқы дөңгелекті салып қойыңыз

Апаттық қосалқы дөңгелекті орнына салып қою үшін келесі әрекеттерді орындаңыз.

1. Апаттық қосалқы дөңгелекті сол жанынан салыңыз да, оңға қарай ысырыңыз.
2. Апаттық қосалқы дөңгелектің жанына сол жағынан домкраттың және құрал-саймандардың бекіткішін салыңыз және бекітіңіз.
3. Қажет болса, тарту-тіркеу құрылғысы бар бекіткішті орнына салыңыз.
4. Бекіткішті немесе қаптауышты орнына салыңыз.
5. Құлақшалы винтті бұрап салып, қатырыңыз.
6. Жүксалғыштың еденін төменге түсіріңіз.

Мотор бөлімі

Автокөліктің жабдықталуы

Бұл тарауда тіпті нақты автокөлікте жоқ болса да, модельге байланысты қазір қолжетімді немесе алдағы уақытта қолжетімді болатын

жинақтама нұсқалары, жүйелер мен функциялар сипатталған.

Қосымша ақпарат:

Көлік құралының жинақтамасы, 9-бетті қараңыз.

Шолу

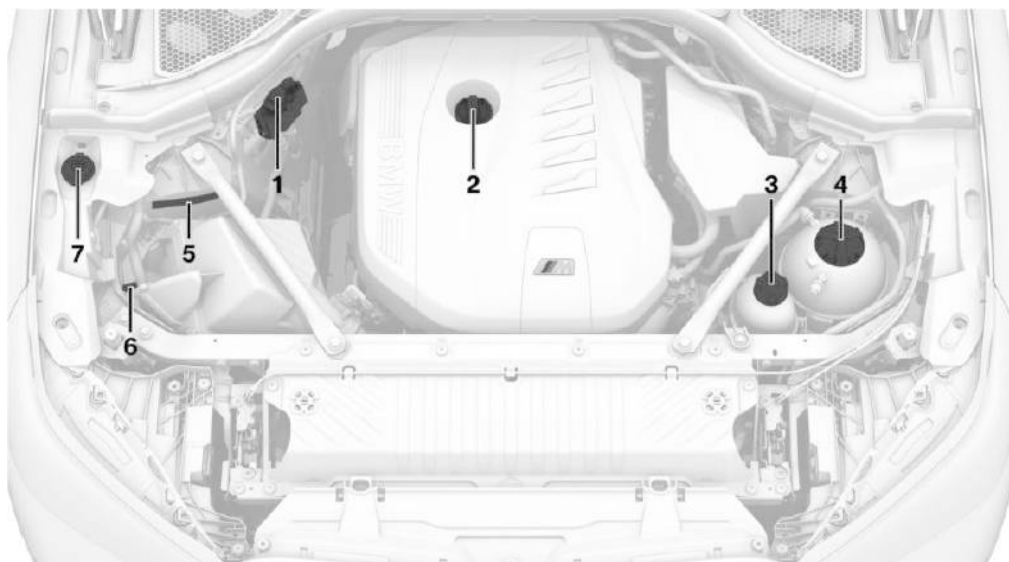

- 1 Көмек/оталдыру, аккумуля. плюс полюсі
- 2 Май құю аузы
- 3 Қозғалтқыш нұсқасына байланысты: шығарылған салқындату сұйықтығы радиаторының салқындату сұйықтығының бағы

- 4 Қозғалтқышты салқындату сұйықтығының бағы
- 5 VIN нөмірі
- 6 Көмек/оталдыру, аккумуля. минус полюсі
- 7 Жүу сұйықтығын құятын ауыз

Капот қақпағы

Қауіпсіздік техникасы бойынша нұсқаулар

АБАЙЛАҢЫЗ

Мотор бөліміндегі жұмыстарды дұрыс жүргізеу тораптар мен бөлшектердің зақымдалуына және қауіпсіздік тәуекелінің туындауына алып келуі мүмкін. Апатқа ұшырау, жарақат алу және материалдық зиян келтіру қаупі бар. Мотор бөлімінде жұмыстар жүргізу үшін автокөлік өндірушісі уәкілетті АТҚКС-ке, басқа білікті АТҚКС-ке немесе мамандандырылған ТҚКС-ке жүгінуге кеңес береді.

АБАЙЛАҢЫЗ

Мотор бөлімінде қозғалып тұратын бөлшектер бар. Мотор бөліміндегі кейбір бөлшектер, мысалы, радиатор желдеткіші автокөлік өшіп тұрғанда да қозғалуы мүмкін. Жарақат алу қаупі бар. Қозғалатын бөлшектерден ұстамаңыз. Киімдеріңізді және шашыңызды қозғалып тұрған бөлшектерден алыс ұстаңыз.

АБАЙЛАҢЫЗ

Капот қақпағының ішкі жағында шығыңқы бөліктер, мысалы, бекіткіш ілмек бар. Жарақат алу қаупі бар. Капот қақпағы ашық тұрған кезде оның шығыңқы бөліктеріне назар аударыңыз және бұл аймақтарды бөгемеңіз.

АБАЙЛАҢЫЗ

Дұрыс құлыпталмаған капот қақпағы қозғалыс кезінде ашылып кетуі және көріністі шектеуі мүмкін. Апатқа ұшырау, жарақат алу және материалдық зиян келтіру қаупі бар. Дерееу тоқтаңыз да, алдыңғы капотты тиісті түрде жабыңыз.

АБАЙЛАҢЫЗ

Алдыңғы капотты ашқан және жапқан кезде дене мүшелеріңізді қысып қалу қаупі бар. Жарақат алу қаупі бар. Ашып-жапқан кезде алдыңғы капоттың қозғалатын аймағының бос болуын қадағалаңыз.

ХАБАРЛАМА

Алдыңғы капотты ашқан кезде қайырылып тұрған әйнектасартқыштар қысылып қалуы мүмкін. Мүлікке зиян келтіру қаупі бар. Алдыңғы капотты ашпас бұрын әйнектасартқыштардың орнатылған щеткаларымен алдыңғы әйнекке жатқызылғанына көз жеткізіңіз.

ХАБАРЛАМА

Жапқан кезде капот қақпағы екі жағынан сырт етіп ілінуі тиіс. Басқан кезде капот қақпағы бүлінуі мүмкін. Мүлікке зиян келтіру қаупі бар. Капот қақпағын қайта ашыңыз да, тастап жіберіп жабыңыз. Үстінен басудан сақтаныңыз.

Капот қақпағын ашу

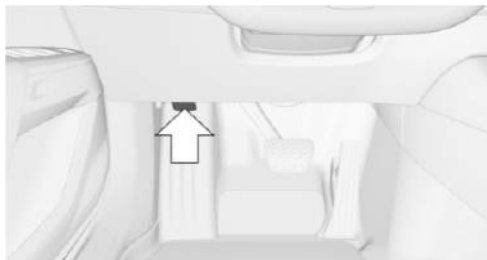

Капот қақпағының құлпын алу иінтірегі жүргізушінің аяқтарына арналған кеңістікте орналасқан.

1. Аяқтарға арналған кеңістіктегі капот қақпағын ашуға арналған иінтіректен тартыңыз, 1-көрсеткі.

Капот қақпағының құлпы ашылады.



2. Иінтіректі жіберіңіз де, қайта тартыңыз, 2-көрсеткіні қараңыз.
Капот қақпағын ашуға болады.
3. Капот қақпағының шығыңқы бөліктеріне назар аударыңыз.
4. Капоттың қақпағын ортасынан сәл көтеріңіз (көрсеткі).

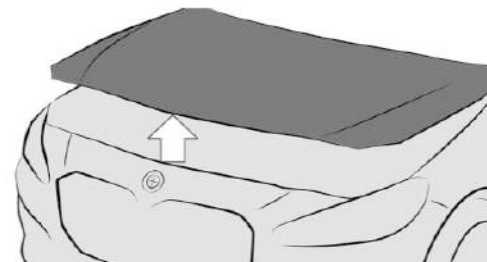

Капотты жабыңыз

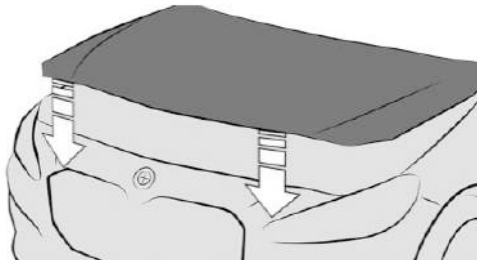

Капот қақпағы шамамен 50 см биіктіктен тастап жіберіп жабыңыз.

Капот қақпағы екі жағынан сырт етіп ілінуі тиіс.

Пайдалану материалдары

Автокөліктің жабдықтылуы

Бұл тарауда тіпті нақты автокөлікте жоқ болса да, модельге байланысты қазір қолжетімді немесе алдағы уақытта қолжетімді болатын жинақтама нұсқалары, жүйелер мен функциялар сипатталған.

Қосымша ақпарат:

Көлік құралының жинақтамасы, 9-бетті қараңыз.

Отын сапасы

Жалпы ережелер

Аймаққа байланысты көптеген жанармай құю станцияларында қысқы немесе жазғы жағдайларға сай келетін отын сатылады. Қыста сатылатын отын, мысалы, суық қозғалтқышты оталдыруды жеңілдетеді.

Бензин

Жалпы ережелер

Отынды оңтайлы шығындау үшін бензиннің құрамында мүлдем күкірт болмауы немесе барынша аз мөлшерде болуы тиіс.

Үлестіру колонкасында құрамында металы бар деп көрсетілген отынды қолдануға тыйым салынады.

Автокөлікке этил спиртінің максималды мөлшері 25 % отын, мысалы, E10 немесе E25 құюға рұқсат етіледі.

Қуат және шығын бойынша деректер RON 98 E10 отынымен пайдалану жағдайларына қатысты.



Қозғалтқыш тұтану бойынша реттелген. Сондықтан сапасы әртүрлі бензин құюға болады.

RON 91 минималды сапалы отынды немесе этанолының мөлшері 10 %-дан 25 %-ға дейінгі отынды қолданған жағдайда детонациялық сартыл пайда болуы, сондай-ақ қозғалыста және дыбыста ауытқулар болуы мүмкін. Олар қозғалтқыштың қызмет ету мерзіміне әсер етпейді.

Қауіпсіздік техникасы бойынша нұсқаулар

АБАЙЛАҢЫЗ

Сәйкес келмейтін отынның немесе сәйкес келмейтін отынға қосатын қосқыштардың азын-аулақ мөлшерінің өзі отын жүйесін және қозғалтқышты зақымдауы мүмкін. Сонымен бірге катализаторға күрделі зақым келуі мүмкін. Жарақат алу және мүлікке зиян келтіру қаупі бар. Бензинді қозғалтқыштар жағдайында келесідей отын құюға немесе қосуға тыйым салынады:

- ▷ Этилденген бензин.
- ▷ Металл қосқыштары, мысалы, марганеці немесе темірі бар бензин.

Дұрыс емес отын құйғаннан кейін пайдалануға дайындық режимін іске қоспаңыз. Авторландырылған АТҚКС-ке, басқа білікті АТҚКС-ке немесе мамандандырылған ТҚКС-ке хабарласыңыз.

ХАБАРЛАМА

Көрсетілген минималды сападан төмен отынды пайдалану қозғалтқыштың жұмысын бұзуы немесе оның зақымдалуына алып келуі мүмкін. Мүлікке зиян келтіру қаупі бар. Автокөлікке көрсетілген минималды сападан төмен отын құймаңыз.

ХАБАРЛАМА

Автокөлікке осы автокөлік үшін қарастырылмаған отын құю отын жүйесін және қозғалтқышты зақымдауы мүмкін. Мүлікке зиян келтіру қаупі бар. Автокөлікке этанол мөлшері ұсынылған мөлшерден асатын отын құймаңыз. Автокөлікке құрамында метанола бар отын, мысалы, М5-М100 құймаңыз.

Бензин сапасы

Қозғалтқыш DIN EN 228 бензин стандартына есептелген.

Октандық саны 95 Super бензині.

M Performance моделі:

Октандық саны 98 «Super Plus» бензині.

Минималды мөлшері

Октандық саны 91 этилденбеген бензин.

Дизель отыны

Жалпы ережелер

Дизель отынының келесі түрлерін құюға болады.

- ▷ Биодизельдің максималды мөлшері 10 % отын, мысалы, B7 немесе B10 дизель отыны.
- ▷ Парафинді дизель отыны, мысалы ХТL.



Қауіпсіздік техникасы бойынша нұсқау

АБАЙЛАҢЫЗ

Сәйкес келмейтін отынның немесе сәйкес келмейтін отынға қосатын қосқыштардың азын-аулақ мөлшерінің өзі отын жүйесін және қозғалтқышты зақымдауы мүмкін. Жарақат алу және мүлікке зиян келтіру қаупі бар.

Дизельді қозғалтқыштар жағдайында келесілерді сақтаңыз:

- ▷ Автокөлікке бензин құймаңыз.
- ▷ Минималды мөлшерді сақтаңыз.
- ▷ Машинаға құрамында күкірті жоқ отын немесе күкіртінің мөлшері минималды отын құйыңыз.
- ▷ Автокөлік өндірушісі тиісті деп жіктелген дизельді қосқыштарды ғана қолдануға кеңес береді.

Дұрыс емес отын құйғаннан кейін пайдалануға дайындық режимін іске қоспаңыз. Авторландырылған АТҚКС-ке, басқа білікті АТҚКС-ке немесе мамандандырылған ТҚКС-ке хабарласыңыз.

Дизель отынының сапасы

Қозғалтқыш DIN EN 590 және ASTM D975 стандарттарының дизель отынына есептелген.

Биодизелінің мөлшері 7 %-ға дейінгі дизель отыны (B7).

Минималды мөлшері

Биодизелінің мөлшері 10 %-ға дейінгі дизель отыны (B10).

EN 15940 сәйкес парафинді дизель отыны.

BluePerformance технологиясы бар BMW дизель қозғалтқышы

Жұмыс істеу принципі

BluePerformance технологиясы бар BMW дизель қозғалтқышы қолданылған жағдайда пайдаланылған газдардағы азот тотығының мөлшері азаяды, ол үшін шығару құбырына AdBlue қалпына келтіргіші бүркіледі. Катализаторда азот тотығының деңгейін төмендететін химиялық реакция жүреді.

Жалпы ережелер

Автокөлікте қалпына келтіргішті қосымша құйып отыру қажет болатын бак бар.

Жүруге дайын күйін қалыпты қосу үшін бакта қалпына келтіргіштің жеткілікті мөлшері болуы тиіс.

Қалпына келтіргішті кез келген уақытта қосымша құюға болады.

AdBlue қалпына келтіргіші — бұл Автокөлік өнеркәсібі бірлестігінің (VDA) тіркелген маркасы.

Қалпына келтіргіш көптеген автокөлікке жанармай құю станцияларында сатылады.

Қалпына келтіргішті үлестіріп құю колонкасынан қосымша құюға кеңес беріледі.

Басқару дисплейіндегі индикация

Толтырылу деңгейін және қосымша құйылатын көлемді қарап көру

Қалпына келтіргіштің толтырылу деңгейі мен қосымша құйылатын көлем басқару дисплейінде көрсетіледі.

Келесі мәзірге өтіңіз: «Приложения» (Қолданбалар) мәзірі/«Автомобиль» (Автокөлік)/«Live Vehicle»/«Адаптивное содержимое» (Бейімделетін мазмұн)/«Состояние автомобиля» (Автокөліктің күйі)/«AdBlue».

Төмен толтырылу деңгейінде автоматты диагностика жүйесінің хабарламасы беріледі.

Аспаптар тақтасындағы индикация

Отын резервінің индикаторы

Аспаптар тақтасындағы резерв индикаторы қалпына келтіргішке арналған бактың төмен толтырылу деңгейі туралы хабар береді.

Қалпына келтіргішке арналған бактың босауына жол бермеңіз, әйтпесе өшіргеннен кейін жүруге дайын күйін қалпына келтіру мүмкін емес болып қалады.



Аспаптар тақтасында сары түсті сигнал шамы жанып тұр: төмен толтырылу деңгейі. Жүріс қоры аспаптар тақтасында көрсетіледі.

Кідірместен кемінде 5 литр қалпына келтіргіш қосып құйыңыз.

AdBlue минималды деңгейде



Егер бак босаған болса, аспаптар тақтасында бақылау шамы көрсетіледі. Кемінде 10 литр қалпына келтіргішті дереу қосымша құйыңыз.

Қозғалтқыш өшірілгенге дейін және әрі қарай пайдалануға қажетті өзге барлық талаптар сақталған жағдайда, мысалы, отын деңгейі жеткілікті болғанда жұмыс істеуін жалғастырады.

Жүйенің ақаулығы

Көмекші жүйе ақаулы болған жағдайда басқару дисплейінде автокөлік параметрлерін бақылау жүйесінің хабары көрсетіледі.

Жақын жердегі авторландырылған АТҚКС-ке, басқа білікті АТҚКС-ке немесе мамандандырылған ТҚКС-ке хабарласыңыз.

AdBlue қосымша құю

BMW компаниясы қалпына келтіргішті жүйелі техникалық қызмет көрсету шеңберінде сервистік серіктесте қосымша құйдырып алуға кеңес береді.

Жүруге дайын режимін қалпына келтірудің мүмкін болмай қалуының алдын алу үшін аспаптар тақтасында резерв индикаторы көрсетілген сәтте қалпына келтіргішті қосымша құйыңыз.

AdBlue сұйықтығын жүргізушінің өз бетінше құюы

Қауіпсіздік техникасы бойынша нұсқаулар

АБАЙЛАҢЫЗ

Қалпына келтіргіші бар ыдысты ашқан кезде аммиак буларының азын-аулақ мөлшері шығуы мүмкін. Аммиак буларының күйдіргіш иісі болады және теріні, шырышты қабықты және көздерді тітіркендіреді. Жарақат алу қаупі бар. Шығып тұрған аммиак буларымен тыныстамаңыз. Қалпына келтіргіштің

киіміңізге, теріңізге немесе көздеріңізге тиюіне жол бермеңіз, оны жұтпаңыз. Қалпына келтіргішті балалардың қолы жетпейтін жерде сақтаңыз.

АБАЙЛАҢЫЗ

Пайдалану материалдары, мысалы, майлар, консистентті жағармайлар, салқындату сұйықтықтары мен отын құрамында денсаулыққа зиянды компоненттер болуы мүмкін. Жарақаттау қаупі және өмір үшін қауіп бар. Қаптамадағы нұсқауларды орындаңыз. Пайдалану материалдарының киіміңізге, теріңізге немесе көздеріңізге тиюіне жол бермеңіз. Пайдалану материалдарын басқа ыдыстарға ауыстырып құймаңыз. Пайдалану материалдарын балалардың қолы жетпейтін жерде сақтаңыз.

ХАБАРЛАМА

Қалпына келтіргіштің компоненттері өте агрессивті келеді. Мүлікке зиян келтіру қаупі бар. Қалпына келтіргіштің автокөлік беттеріне тиюіне жол бермеңіз.

Сәйкес келетін AdBlue сұйықтығы

ISO 22241-1 стандарты бойынша AdBlue сұйықтығын пайдаланыңыз.

Көптеген жанармай құю станцияларында қалпына келтіргіш бөлек үлестіру колонкасынан құйылады. Қалпына келтіргішті үлестіріп құю колонкасынан қосымша құюға кеңес беріледі.

Үлестіру колонкасы болмаған жағдайда қалпына келтіргішті ыдыстан құюға болады. Қалпына келтіргіш әртүрлі ыдыстарда сатылады. BMW компаниясы тарапынан ұсынылған арнайы ыдысты қолданған жөн. Бұл бөтелкенің және арнайы адаптердің көмегімен қалпына келтіргішті қосымша құю ыңғайлы.

AdBlue төмен температураларда

Сыртқы температура -11 °C-тан төмен болған жағдайда қалпына келтіргішті тек қозғалысты тікелей бастар алдында ғана қосымша құйыңыз.

Қосымша құю көлемі

Қалпына келтіргіш резервінің бақылау шамы жанған сәтте кемінде 5 л қалпына келтіргіш құйыңыз.

Қосымша құю көлемінің көрсетілуі

Қалпына келтіргіштің қосымша құйылатын көлемін басқару дисплейінде көрсету үшін келесі мәзірге өтіңіз: «Приложения» (Қолданбалар) мәзірі/«Автомобиль» (Автокөлік)/«Live Vehicle»/«Адаптивное содержимое» (Бейімделетін мазмұн)/«Состояние автомобиля» (Автокөліктің күйі)/«AdBlue».

Қалпына келтіргішке арналған бак

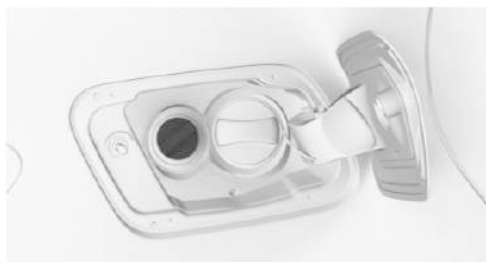

Қалпына келтіргішке арналған бактың тығыны отын бағы тығынының жанында орналасады.

Қалпына келтіргішті бензин құю колонкасынан қосымша құю

Жалпы ережелер

Қалпына келтіргішті құю үшін құю пистолетін құятын ауызға сұғыңыз. Отын құю кезінде құю пистолетін көтеру уақытынан бұрын өшірілуіне және қалпына келтіргіштің асып төгілуіне алып келеді.

Отын құятын пистолет бірінші жолы өшкен кезде қалпына келтіргіш бағын толы деп есептеуге болады.

Автокөлікке отын құю станцияларында қолданылатын қауіпсіздік техникасының ережелерін сақтаңыз.

Қалпына келтіргішті құю

Қалпына келтіргішті құю үшін келесі әрекеттерді орындаңыз.

1. Бактың құятын аузының қақпағын ашыңыз.
2. Қалпына келтіргіш бағының тығынын сағат тіліне қарсы бағытта бұраңыз да, шешіп алыңыз.

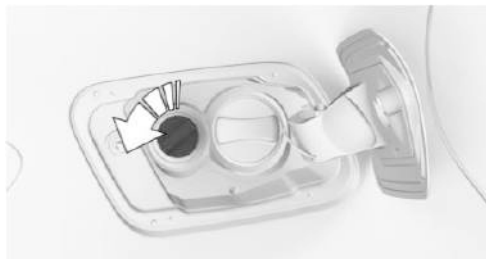

3. Бактың қақпағын бактың құятын аузының қақпағындағы бекіткішке қыстырыңыз.

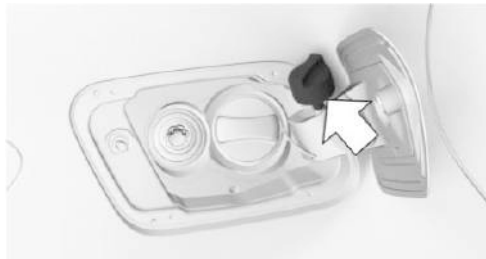

4. Құятын пистолеттің көмегімен сұйықтықтың ұсынылған мөлшерін құйыңыз.

Отын құятын пистолет бірінші жолы өшкен кезде бакты толы деп есептеуге болады.

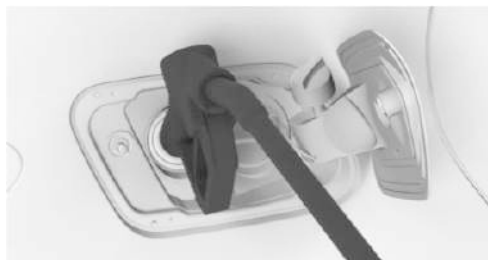

5. Бактың қақпағын орнына салыңыз да, сағат тілінің бағытымен бұраңыз.
6. Отын бағы аузының қақпағын сыртылдаған дыбыспен бекітілгенше басыңыз.

Қосымша ақпарат:

Отын бағының тығыны, [404](#)-бетті қараңыз.

Дұрыс емес сұйықтық құю

Жалпы ережелер

Дұрыс емес сұйықтық құйылған жағдайда басқару дисплейінде автокөлік параметрлерін бақылау жүйесінің хабары көрсетіледі.

Егер сәйкес келмейтін сұйықтық құйылған болса, авторландырылған АТҚКС-ке, басқа білікті АТҚКС-ке немесе мамандандырылған ТҚКС-ке хабарласыңыз.

Қауіпсіздік техникасы бойынша нұсқау

АБАЙЛАҢЫЗ

Сәйкес келмейтін сұйықтық құйылғаннан кейін жүйе қызуы және тұтануы мүмкін. Өртену және жарақат алу қаупі бар. Тек осы баққа арналған сұйықтықтарды ғана құйыңыз. Сәйкес келмейтін сұйықтық құйып қойғаннан кейін қозғалтқышты қоспаңыз.

Қалпына келтіргішті құйғаннан кейін

Отын резервінің индикаторы



Қалпына келтіргішті қосымша құйғаннан кейін отын резервінің индикаторы жүріс қорының мәнін көрсетуді жалғастырады.

Жүруге дайын күйін қосуға болады.

Біршама уақыт өткеннен кейін отын резервінің бақылау шамы сөнеді.

AdBlue минималды деңгейде



Қалпына келтіргішті құйғаннан кейін аспаптар тақтасындағы индикация бұрынғы күйінде қалады.

Жүруге дайын күйін индикатор сөнгеннен кейін ғана қосуға болады.

1. Старт/Стоп түймесін үш рет басыңыз. Индикация шамамен 1 минуттан кейін сөнеді.
2. Старт/Стоп түймесін басыңыз да, жүруге дайын режимін қосыңыз.

Мотор майы

Жұмыс істеу принципі

Мотор майының шығыны мен оның сипаттамалары жүргізу мәнеріне және пайдалану жағдайларына байланысты.

Сондықтан әрбір жолы отын құйғаннан толық өлшей отырып май деңгейін тексеріңіз.

Мотор майының шығыны, мысалы, келесі жағдайларда артуы мүмкін.

- ▷ Спорттық жүргізу мәнерінде.
- ▷ Қозғалтқышты сынап жүргізу.

- ▷ Қозғалтқыштың бос жүріспен жұмыс істеуі.
- ▷ Қолдануға ұсынылмаған мотор майларының сұрыптарын қолданған жағдайда.

Мотор майының деңгейіне және сипаттамаларына байланысты басқару дисплейінде автокөлік параметрлерін бақылау жүйесінің әртүрлі хабарламалары көрсетіледі.

Автокөлік өндірушісі мотор майын ауыстырту үшін авторландырылған АТҚКС-ке, басқа білікті АТҚКС-ке немесе мамандандырылған ТҚКС-ке жүгінуге кеңес береді.

Қауіпсіздік техникасы бойынша нұсқаулар

ХАБАРЛАМА

Мотор майының тым аз мөлшері қозғалтқыштың зақымдануына алып келеді. Мүлікке зиян келтіру қаупі бар. Кідірместен мотор майын қосымша құйыңыз.

ХАБАРЛАМА

Мотор майының тым көп мөлшері қозғалтқышты немесе катализаторды зақымдауы мүмкін. Мүлікке зиян келтіру қаупі бар. Мотор майын шектен тыс көп құймаңыз. Егер тым көп мотор майы құйылған болса, мотор майының деңгейін түзету үшін АТҚКС-ке немесе мамандандырылған ТҚКС-ке хабарласыңыз.

ХАБАРЛАМА

Мотор майын уақтылы ауыстырмау қозғалтқыштың жоғары тозу дәрежесіне, мұның нәтижесінде зақымдануына алып келуі мүмкін. Мүлікке зиян келтіру қаупі бар. Автокөлікте көрсетіліп тұрған ТҚК күнінен асырмаңыз.

Май деңгейін бақылау

Жалпы ережелер

Май деңгейін бақылау екі принцип негізінде өлшеу жүргізеді:

- ▷ Бақылау.
- ▷ Толық өлшеу.

Қысқа қашықтықтарға жиі жол жүргенде немесе спорттық жүргізу мәнерінде, мысалы, бұрылыстардан тез өткенде жүйелі түрде толық өлшеуді орындап отырыңыз.

Бақылау жүйесі

Жұмыс істеу принципі

Қозғалыс кезінде мотор майының деңгейін электроника бақылап отырады және басқару дисплейінде көрсете алады.

Егер мотор майының деңгейі рұқсат етілген жұмыс диапазонынан шығып кетсе, автоматты диагностика жүйесінің хабарламасы көрсетіледі.

Жұмыс істеу үшін қажетті шарттар

Май деңгейін бақылау үшін келесі шарт орындалған болуы тиіс.

Ағымдағы өлшенген мән стандартты қозғалыс басталғаннан кейін шамамен 30 минут өткенде қолжетімді.

Мотор майының деңгейінің көрсетілуі

Басқару дисплейінде мотор майының деңгейін көру үшін келесі мәзірге өтіңіз: «Приложения» (Қолданбалар) мәзірі/ «Автомобиль» (Автокөлік)/«Состояние автомобиля» (Автокөліктің күйі)/«Уровень моторного масла» (Мотор майының деңгейі).

Жүйе жұмысының физикалық шектері

Қысқа қашықтыққа жиі жол жүргенде немесе спорттық жүргізу мәнерінде өлшенген мәнді анықтау мүмкін емес болады. Мұндай жағдайда соңғы айтарлықтай ұзақ сапардың өлшенген мәні көрсетіледі.

Толық өлшеу

Жұмыс істеу принципі

Егжей-тегжейлі өлшеу кезінде мотор майы автокөлік қозғалысыз тұрған күйде тексеріледі және шкала көмегімен көрсетіледі.

Егер мотор майының деңгейі рұқсат етілген жұмыс диапазонынан шығып тұрса, автокөлік параметрлерін бақылау жүйесінің хабары көрсетіледі.

Жалпы ережелер

Мотор майының деңгейін өлшеу кезінде бос жүрісте иінді біліктің айналу жиілігі біршама көбейеді.

Жұмыс істеу үшін қажетті шарттар

Егжей-тегжейлі өлшеу үшін келесі шарттарды сақтаңыз:

- ▷ Автокөлік көлденең күйде тұр.
- ▷ Жүруге дайын күйі Старт/Стоп түймесін басу арқылы қосылған.
- ▷ Қозғалтқыш қыздырылған.
- ▷ Селектор иінтірегі N не P күйіндетұр, акселератор педалі басылмаған.

Толық өлшеуді орындау

Мотор майының деңгейін егжей-тегжейлі өлшеу үшін келесі мәзірге өтіңіз:
 «Приложения» (Қолданбалар) мәзірі/
 «Автомобиль» (Автокөлік)/«Состояние автомобиля» (Автокөліктің күйі)/«Уровень моторного масла» (Мотор майының деңгейі)/
 «Замер уровня масла» (Май деңгейін өлшеу)/
 «Запустить замер» (Өлшеуді бастау).

Мотор майының деңгейі тексеріледі және шкалада көрсетіледі.

Мотор майын қосымша құю

Жұмыс істеу принципі

Мотор майын аспаптар тақтасында келесі хабар көрсетіліп тұрса ғана қосымша құйыңыз. Қосымша құйылатын көлем басқару дисплейінде хабарламада көрсетіледі.

Қосымша құюға тек сәйкес келетін май маркаларын ғана қолданыңыз.

Мотор майын қосымша құймас бұрын автокөлікті тоқтатыңыз және жүруге дайын күйін өшіріңіз.

Мотор майын шектен тыс көп құймаңыз.

Қауіпсіздік техникасы бойынша нұсқаулар

АБАЙЛАҢЫЗ

Пайдалану материалдары, мысалы, майлар, консистентті жағармайлар, салқындату сұйықтықтары мен отын құрамында денсаулыққа зиянды компоненттер болуы мүмкін. Жарақаттау қаупі және өмір үшін қауіп бар. Қаптамадағы нұсқауларды орындаңыз. Пайдалану материалдарының киіміңізге, теріңізге немесе көздеріңізге тиюіне жол бермеңіз. Пайдалану материалдарын басқа ыдыстарға ауыстырып құймаңыз. Пайдалану материалдарын балалардың қолы жетпейтін жерде сақтаңыз.

ХАБАРЛАМА

Мотор майының тым аз мөлшері қозғалтқыштың зақымдануына алып келеді. Мүлікке зиян келтіру қаупі бар. Кідірместен мотор майын қосымша құйыңыз.

⚠ ХАБАРЛАМА

Мотор майының тым көп мөлшері қозғалтқышты немесе катализаторды зақымдауы мүмкін. Мүлікке зиян келтіру қаупі бар. Мотор майын шектен тыс көп құймаңыз. Егер тым көп мотор майы құйылған болса, мотор майының деңгейін түзету үшін аТҚКС-ке немесе мамандандырылған ТҚКС-ке хабарласыңыз.

Шолу

Май құятын ауыз мотор бөлімінде орналасқан.

Қосымша ақпарат:

Шолу, [436](#)-бетті қараңыз.

Мотор майын қосымша құю

Мотор майын қосымша құю үшін келесі әрекеттерді орындаңыз:

1. Капот қақпағын ашыңыз.
2. Мотор бөліміндегі бекіткіш қақпақты сағат тіліне қарсы бағытта бұраңыз.



3. Мотор майын қосымша құйыңыз.
4. Мотор бөлімінің қақпағын жабыңыз.

Қосымша ақпарат:

Капотты ашыңыз, [438](#)-бетті қараңыз.

Мотор майының рұқсат етілген маркалары**Жалпы ережелер**

Мотор майының сапасы қозғалтқыштың қызмет ету мерзіміне шешуші әсер етеді.

Келтірілген май маркаларын тек қосымша құюға ғана қолданыңыз.

Мотор майларының кейбір маркалары барлық елдерде бірдей қолжетімді емес.

Қауіпсіздік техникасы бойынша нұсқаулар**⚠ ХАБАРЛАМА**

Майларға қосылатын қосқыштар қозғалтқышты зақымдауы мүмкін. Мүлікке зиян келтіру қаупі бар. Майларға қосылатын қосқыштарды пайдаланбаңыз.

⚠ ХАБАРЛАМА

Сәйкес келмейтін мотор майын қолдану қозғалтқыш жұмысының бұзылуларына немесе оның зақымдалуына алып келуі мүмкін. Мүлікке зиян келтіру қаупі бар. Мотор майын таңдаған кезде майдың дұрыс сипаттамасының болуын қадағалаңыз.

Мотор майларының сәйкес келетін маркалары

Келесідей сипаттамалары бар мотор майын қосымша құюға болады.

Бензинді қозғалтқыш

BMW Longlife-12 FE.

BMW Longlife-17 FE+.

BMW Longlife-22 FE++.

Дизельді қозғалтқыш

BMW Longlife-12 FE.

BMW Longlife-17 FE+.

BMW Longlife-19 FE.

Бензинді қозғалтқышқа арналған күйе сүзгісі жоқ автокөліктер: автокөлік өндірушісі майды қосымша құяр кезде BMW Longlife-12 FE сипаттамасы бар мотор майының орнына BMW Longlife-01 FE сипаттамасы бар мотор майын қолдануға кеңес береді.

BMW Longlife-17 FE+ тек 4 цилиндрлі қозғалтқышы бар 20d қолдануға рұқсат етіледі. 6 цилиндрлі қозғалтқыштарға BMW Longlife-17 FE+ қолдануға жол берілмейді.

Мотор майының баламалы маркалары

Егер сәйкес келетін мотор майлары жоқ болса, 1 литрге дейін төмендегідей сипаттамасы бар мотор майын құюға болады.

Бензинді қозғалтқыш

ACEA C2.

ACEA C5.

Дизельді қозғалтқыш

ACEA C2.

ACEA C3.

ACEA C5.

Тұтқырлық сыныбы

Мотор майын таңдаған кезде майда төмендегідей тұтқырлық сыныптарының бірінің болуын қадағалаңыз:

Бензинді қозғалтқыш

SAE 0W-12.

SAE 0W-20.

SAE 0W-30.

Дизельді қозғалтқыш

SAE 0W-20.

SAE 0W-30.

SAE 0W-20 тек 4 цилиндрлі қозғалтқышы бар 20d қолдануға рұқсат етіледі. 6 цилиндрлі қозғалтқыштарға SAE 0W-20 қолдануға жол берілмейді.

Жоғары тұтқырлық сыныптары отын шығынын ұлғайтуы мүмкін.

Сәйкес келетін мотор майларының сипаттамасы мен тұтқырлығы туралы қосымша ақпаратты авторландырылған АТҚКС-тен, басқа білікті АТҚКС-тен немесе мамандандырылған ТҚКС-тен алуға болады.

**BMW recommends
Original BMW Engine Oil.**

Салқындату сұйықтығы
Жалпы ережелер

Салқындату сұйықтығы судан және салқындату сұйықтығына арналған қоспадан тұрады.

Автокөлікке сатылымдағы қосқыштардың бәрі бірдей жарай бермейді. Автокөлік өндірушісі iBMW LC-18 сипаттамасы бар салқындату сұйықтығын қолдануға кеңес береді.

Түстері әртүрлі қосқыштарды араластырмаңыз. Су мен қосқыштың 50:50 пропорциясын сақтаңыз. Сәйкес келетін қосқыштар туралы ақпаратты уәкілетті АТҚКС-тен, басқа білікті АТҚКС-тен немесе мамандандырылған ТҚКС-тен алуға болады.

Қауіпсіздік техникасы бойынша нұсқаулар

АБАЙЛАҢЫЗ

Қозғалтқыш ыстық кезде және салқындату жүйесі ашық тұрғанда салқындату сұйықтығы ағып шығуы мүмкін, мұның нәтижесінде күйікке шалдығуға болады. Жарақат алу қаупі бар. Салқындату жүйесін тек қозғалтқыш суыған кезде ғана ашыңыз.

АБАЙЛАҢЫЗ

Қосқыштар денсаулыққа зиян. Дұрыс емес қосқыштар қозғалтқышты зақымдауы мүмкін. Жарақат алу және мүлікке зиян келтіру қаупі бар. Қосқыштардың киіміңізге, теріңізге немесе көздеріңізге тиюіне жол бермеңіз, оларды жұтпаңыз. Тек сәйкес келетін қосқыштарды қолданыңыз.

ХАБАРЛАМА

Салқындату сұйықтығында су мөлшерінің шектен тыс көп болуы оның мұздап қатудан және коррозиядан қорғау қасиеттерін төмендетеді. Мүлікке зиян келтіру қаупі бар. Суға және салқындату сұйықтығына арналған қоспаға қатысты 50:50 пропорциясын сақтаңыз.

Салқындату сұйықтығының деңгейі

Жалпы ережелер

Жетек нұсқасына байланысты мотор бөлімінде саны екіден аспайтын салқындату сұйықтығының бағы орналасады. Салқындату сұйықтығының деңгейін тұрақты түрде тексеріп, қосымша құйып отырыңыз.

Автокөлік зауыттан жеткізілгенде немесе техникалық қызмет көрсету бойынша шаралардан кейін салқындату сұйықтығы шектен тыс толып тұруы мүмкін. Салқындату сұйықтығының берілген деңгейіне ұлғайтылған пайдалану уақытының есебінен қол жеткізіледі.

Салқындату сұйықтығының берілген деңгейі салқындату сұйықтығы бағының құятын келте түтігіндегі максималды белгінің көмегімен белгіленеді.

Қосымша ақпарат:

Шолу, 436-бетті қараңыз.

Салқындату сұйықтығының деңгейін тексеру

Салқындату сұйықтығының деңгейін тексеру үшін келесі әрекеттерді орындаңыз.

1. Қозғалтқышты суытып алыңыз.
2. Кондиционер жүйесін өшіріңіз.
3. Капот қақпағын ашыңыз.
4. Артық қысымы шығарылғанша салқындату сұйықтығы бағының тығынын сағат тіліне қарсы бағытта бұраңыз.
5. Салқындату сұйықтығы бағының қақпағын ашыңыз.
6. Құю келте түтігіндегі максималды белгіде тұрған болса, салқындату сұйықтығының деңгейі дұрыс.

Ол құятын ауызда немесе салқындату сұйықтығының мөлдір бағы орнатылған жағдайда, сыртында орналасқан.

7. Салқындату сұйықтығы бағының қақпағын жабыңыз.

Қосымша ақпарат:

Кондиционерді басқару, [332](#)-бетті қараңыз.

Капотты ашыңыз, [438](#)-бетті қараңыз.

Салқындату сұйықтығын қосымша құю

Салқындату сұйықтығын келесідей жолмен қосымша құйыңыз.

1. Қозғалтқышты суытып алыңыз.
2. Кондиционер жүйесін өшіріңіз.
3. Капот қақпағын ашыңыз.
4. Артық қысымы шығарылғанша салқындату сұйықтығы бағының тығынын сағат тіліне қарсы бағытта бұраңыз.
5. Салқындату сұйықтығы бағының қақпағын ашыңыз.
6. Қажет болса, керек деңгейге дейін баяу толтырыңыз. Салқындату сұйықтығының төгілмеуін қадағалаңыз.
7. Салқындату сұйықтығы бағының қақпағын жабыңыз.

Қосымша ақпарат:

Кондиционерді басқару, [332](#)-бетті қараңыз.

Капотты ашыңыз, [438](#)-бетті қараңыз.

Утилизация



Салқындату сұйықтығы мен қосқыштарды утилизациялау кезінде қоршаған ортаны қорғау туралы сәйкес нормативтік актілерді сақтаңыз.

Әйнектазартқыш сұйықтығы

Жұмыс істеу принципі

Әйнектазартқыш сұйықтығы әйнектер мен датчиктерді тазалау үшін қолданылады. Барлық форсункаларға сұйықтық бір бактан беріледі.

Су құбырынан алынған судың және әйнектазартқышқа арналған сұйықтық концентратынан тұратын қоспаны қолданыңыз, оған қажет болса, әйнекжуғышқа арналған антифриз қосылады.

Ұсынылған минималды құю көлемі 2 литрді құрайды.

Қауіпсіздік техникасы бойынша нұсқаулар

АБАЙЛАҢЫЗ

Кейбір антифриздердің құрамында денсаулыққа қауіпті компоненттер болуы және тұтануы мүмкін. Өртену және жарақат алу қаупі бар. Қаптамадағы нұсқауларды орындаңыз. Антифриздерді от көздерінен алыс ұстаңыз. Пайдалану материалдарын басқа ыдыстарға ауыстырып құймаңыз. Пайдалану материалдарын балалардың қолы жетпейтін жерде сақтаңыз.

АБАЙЛАҢЫЗ

Жуу сұйықтығы қозғалтқыштың ыстық бөлшектеріне тиген кезде тұтанып, жануы мүмкін. Жарақат алу және мүлікке зиян келтіру қаупі бар. Жуу сұйықтығын тек қозғалтқыш суыған кезде ғана қосымша құйыңыз. Содан кейін жуу сұйықтығына арналған бактың қақпағын толық жабыңыз.

⚠ ХАБАРЛАМА

Әйнектерге су жұқтырмайтын әсер беру үшін жуу сұйықтығымен бірге құрамында силиконы бар қосындыларды қолдану жуу қондырғысының зақымдалуына алып келуі мүмкін. Мүлікке зиян келтіру қаупі бар. Жуу сұйықтығына құрамында силиконы бар қосындылар қосуға тыйым салынады.

⚠ ХАБАРЛАМА

Әйнектазартқыштарға арналған әртүрлі концентраттарды немесе антифриздерді араластыру жуу қондырғысының зақымдалуына алып келуі мүмкін. Мүлікке зиян келтіру қаупі бар.

Әйнектазартқыштарға арналған әртүрлі концентраттарды немесе антифриздерді араластырмаңыз. Ыдыстарда келтірілген нұсқаулар мен пропорцияларды сақтаңыз.

Шолу



Жуу сұйықтығына арналған бак мотор бөлімінде орналасқан.

Жұмыс ақауы

Әйнектазартқыштарға арналған ерітілмеген концентраттарды немесе спирт негізіндегі антифриздерді қолдану -15°C -тан төмен температурада құралдардың жалған көрсеткіштер көрсетуіне алып келуі мүмкін.

Техникалық қызмет көрсету

Автокөліктің жабдықталуы

Бұл тарауда тіпті нақты автокөлікте жоқ болса да, модельге байланысты қазір қолжетімді немесе алдағы уақытта қолжетімді болатын жинақтама нұсқалары, жүйелер мен функциялар сипатталған.

Қосымша ақпарат:

Көлік құралының жинақтамасы, [9-бетті](#) қараңыз.

Техникалық қызмет көрсету жүйесі

Жұмыс істеу принципі

Техникалық қызмет көрсету жүйесі автокөліктің қозғалыс қауіпсіздігін және пайдалану сенімділігін қамтамасыз ету үшін қажетті техникалық қызмет көрсету бойынша шаралар жүргізу қажеттігін көрсетеді.

Жалпы ережелер

Жинақтамасына немесе экспорттық нұсқаға байланысты техникалық қызмет көрсету жүйесінің көлемі мен интервалдары әртүрлі болуы мүмкін. Ауыстыру бойынша жұмыстар, қосалқы бөлшектер, пайдалану және шығындалу материалдары бөлек есептеледі. Қосымша ақпаратты авторландырылған АТҚКС-те, басқа білікті АТҚКС-те немесе мамандандырылған ТҚКС-те алуға болады.

Сервистік интервал индикаторы

Жұмыс істеу принципі

Сервистік интервал индикаторы автокөлікті пайдалану жағдайларын есепке алатын датчиктердің және арнайы алгоритмдердің көмегімен ТҚК қажеттігін анықтайды.

Қажетті ТҚК автокөліктің пайдаланушы профилі есепке алына отырып анықталады.

Басқару дисплейінде техникалық қызмет көрсету туралы ақпарат көрсетіле алады.

Қосымша ақпарат:

Техникалық қызмет көрсету хабарлары, [178-бетті](#) қараңыз.

Автокөлік кілтіндегі сервистік деректер

Кезекті ТҚК туралы ақпарат тұрақты түрде автокөлік кілтінде сақталады.

Авторландырылған АТҚКС бұл деректерді оқи және автокөлікке техникалық қызмет көрсету бойынша сәйкес шараларды ұсына алады.

Бос тұру уақыты

Көлік құралының ажыратылған аккумулятор батареясымен бос тұрған уақыттары есепке алынады.

Техникалық қызмет көрсету бойынша кейбір шаралар, мысалы, пайдалану материалдарын ауыстыру белгілі уақыт интервалдары өткен сайын орындалып отырады. Уәкілетті АТҚКС-та, басқа білікті АТҚКС-та немесе мамандандырылған ТҚКС-та техникалық қызмет көрсету жұмыстарының деректерін жаңартыңыз.

Сервис кітапшасы

Жұмыс істеу принципі

Техникалық қызмет көрсету бойынша орындалған жұмыстар орындалған техникалық қызмет көрсетудің дәлелдемелерінде және автокөлік деректерінде жазылады.

Сервистік қызмет көрсету тарихы орындалған сервистік қызмет көрсету интервалдарының электронды шолуы болып табылады және баспа түріндегі сервис кітапшасы алмастырады. Сервистік қызмет көрсету тарихындағы жазбалар автокөлікке жүйелі түрде техникалық қызмет көрсетілгенінің дәлелі болып табылады.

Жөндеу және техникалық қызмет көрсету

Техникалық қызмет көрсету бойынша жұмыстарды авторландырылған АТҚКС-те, басқа білікті АТҚКС-те немесе мамандандырылған ТҚКС-те орындатыңыз.

Жазбалар

Жазбаны автокөліктің электронды сервис кітапшасына енгізген жағдайда, техникалық қызмет көрсетуге қатысты деректер автокөлікте, сондай-ақ BMW AG, Мюнхен орталық ақпараттық жүйелерінде сақталады.

Көлік құралының иесі ауысқаннан кейін сервистік қызмет көрсету тарихына енгізілген деректер бұрынғыша автокөліктің жаңа иесіне де танысу үшін қолжетімді болады. Сервистік қызмет көрсету тарихына енгізілген деректерді авторландырылған АТҚКС-тің, басқа білікті АТҚКС-тің немесе мамандандырылған ТҚКС-тің қызметкерлері қарап көре алады.

Қарсылық

Қажет болса, көлік құралының иесі жазбаның сервистік қызмет көрсету тарихына енгізілуіне қарсылығын білдіру үшін уәкілетті АТҚКС-ке,

басқа білікті АТҚКС-ке немесе мамандандырылған ТҚКС-ке хабарласа алады. Қарсылық сондай-ақ автокөлікте деректерді сақтауға және деректерді көлік құралдарының өндірушісіне беруге қатысты да әрекет етеді. Қарсылық білдірілген жағдайда жазба автокөліктің сервистік қызмет көрсету тарихына енгізілмейді.

Индикация

Жазылған техникалық қызмет көрсету операцияларын басқару дисплейінен қарап көруге болады.

Қосымша ақпарат:

Техникалық қызмет көрсету хабары, [178-бетті](#) қараңыз.

Диагностикалық ағытпа

Жұмыс істеу принципі

Көлік құралының иесі диагностикалық ағытпаны пайдалану арқылы автокөліктегі деректерді оқуға болатын уәкілетті АТҚКС-ке, басқа білікті АТҚКС-ке немесе мамандандырылған ТҚКС-ке жүгіне алады.

Жалпы ережелер

Диагностикалық ағытпаға жалғанған құрылғылар автокөлік құлыпталғаннан кейін күзет сигнал беру жүйесін қосады.

Автокөлікті құлыптамас бұрын немесе Remote Software Upgrade-ті іске қоспас бұрын диагностикалық ағытпаға жалғанған құрылғыларды ағытыңыз.

Қосымша ақпарат:

Бақылау және сигнал шамдары, [160-бетті](#) қараңыз.

Қауіпсіздік техникасы бойынша нұсқау

ХАБАРЛАМА

Диагностикалық ағытпаны дұрыс қолданбау автокөліктің жұмысының бұзылуларына алып келуі мүмкін. Мүлікке зиян келтіру қаупі бар. Диагностикалық ағытпаны қолдану арқылы сервистік және техникалық қызмет көрсету бойынша жұмыстарды тек авторландырылған АТҚКС-те, басқа білікті АТҚКС-те немесе мамандандырылған ТҚКС-те немесе өзге авторландырылған тұлғаларды жұмылдыру арқылы орындауға рұқсат етіледі. Диагностикалық ағытпада қолданылуы тексерілген және қауіпсіз болып табылатын құрылғыларды ғана жалғаңыз.

Шолу



Көлік құралының деректерді оқуға арналған диагностикалық ағытпа жүргізуші жағында орналасады.

Пайдаланылған газдар шығарындылары



- ▷ Сигнал шамы жыпылықтап тұр: Қозғалтқыштың катализатордың зақымдалуына алып келуі мүмкін ақаулығы.

Автокөлікті тексерту үшін кідірместен АТҚКС-ке жүгініңіз.

- ▷ Сигнал шамы жанып тұр:

Пайдаланылған газдардың сапасы төмендеуде.

Автокөлікті тексерту үшін мүмкіндігінше тездетіп АТҚКС-ке жүгініңіз.

Автокөлікті тексерту үшін авторландырылған АТҚКС-ке, басқа білікті АТҚКС-ке немесе мамандандырылған ТҚКС-ке хабарласыңыз.

Автокөлікті кәдеге жарату

Автокөлік өндірушісі қызмет ету мерзімі аяқталғаннан кейін автокөліктерді өндіруші тарапынан лицензияланған қабылдау пункттеріне өткізуге кеңес береді. Кері қайтару және утилизациялау ұлттық заңнама талаптарына сәйкес жүзеге асырылады. Утилизациялау және тұрақты даму бойынша ақпаратты өндірушінің нақты елге арналған сайттарынан табуға болады. Қосымша ақпаратты авторландырылған АТҚКС-те, басқа білікті АТҚКС-те немесе мамандандырылған ТҚКС-те алуға болады.

Егер автокөлік ұзақ уақыт бойы қолданылмайтын болса

Егер сіз автокөлігіңізді үш айдан ұзақ уақыт бойы пайдаланбайтын болсаңыз, келесі шараларды орындау қажет. Қосымша ақпаратты авторландырылған АТҚКС-те, басқа білікті АТҚКС-те немесе мамандандырылған ТҚКС-те алуға болады.

Қосымша ақпарат:

Терең ұйқы режимі, [47-бетті](#) қараңыз.

Бөлшектерді ауыстыру

Автокөліктің жабдықтылуы

Бұл тарауда тіпті нақты автокөлікте жоқ болса да, модельге байланысты қазір қолжетімді немесе алдағы уақытта қолжетімді болатын жинақтама нұсқалары, жүйелер мен функциялар сипатталған.

Қосымша ақпарат:

Көлік құралының жинақтамасы, 9-бетті қараңыз.

Құралдар жинағы

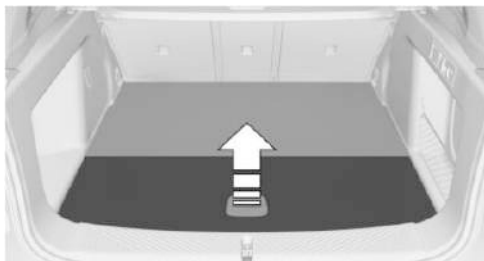

Құралдар жинағы жүксалғыш еденінің астында орналасқан.

Әйнектазартқыш щеткалары

Қауіпсіздік техникасы бойынша нұсқаулар

ХАБАРЛАМА

Бетіне щеткасы жоқ әйнектазартқыш құлап кетсе, әйнек зақымдалуы мүмкін. Мүлікке зиян келтіру қаупі бар. Щетканы ауыстыру кезінде әйнектазартқышты ұстап тұрыңыз. Щетканы орнатпайынша

әйнектазартқышты жатқызбаңыз және қоспаңыз.

ХАБАРЛАМА

Алдыңғы капотты ашқан кезде қайырылып тұрған әйнектазартқыштар қысылып қалуы мүмкін. Мүлікке зиян келтіру қаупі бар. Алдыңғы капотты ашпас бұрын әйнектазартқыштардың орнатылған щеткаларымен алдыңғы әйнекке жатқызылғанына көз жеткізіңіз.

Алдыңғы әйнектазартқыштардың щеткаларын ауыстыру

Алдыңғы әйнектазартқыш щеткаларын ауыстыру үшін келесі әрекеттерді орындаңыз.

1. Әйнектазартқыштарды кері қайтарылған күйіне қойыңыз.
2. Әйнектазартқыштарды алдыңғы әйнектен көтеріп қайырып тұрыңыз.



3. Әйнектазартқыштағы түймені басыңыз, (1-көрсеткі), әйнектазартқыш щеткасына сағат тілінің бағытымен жеңіл бұрыңыз және алға қарай тартыңыз (2-көрсеткі).

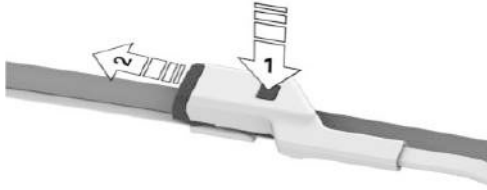

4. Жаңа щетканы кигізіңіз және оны сырт еткен дыбыс естіліп бекітілгенше ұстағышқа басып кіргізіңіз.
5. Әйнектазартқышты түсіріңіз.

Қосымша ақпарат:

Әйнектазартқыштардың кері қайыруға арналған күйі, 195-бетті қараңыз.

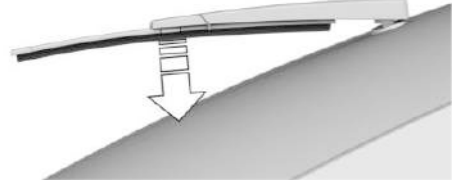

2. Әйнектазартқыштың жаңа щеткасын орнатыңыз. Әйнектазартқыш щеткасы өзіне тән сырт еткен дыбысымен бекітілуі тиіс.
3. Әйнектазартқышты түсіріңіз.

Артқы әйнектазартқыш щеткасын ауыстыру

Артқы әйнектазартқыш щеткасы әйнектазартқыш иінтірегінің ұшына бекітілген. Әйнектазартқыш щеткасын ауыстыру үшін жинақтамаға байланысты келесі әрекеттерді орындаңыз:

1. Әйнектазартқыш иінтірегін төмен басыңыз, 1-көрсеткі, және әйнектазартқыш щеткасын шешіп алыңыз, 2-көрсеткі.



2. Әйнектазартқыштың жаңа щеткасын орнатыңыз. Әйнектазартқыш щеткасы өзіне тән сырт еткен дыбысымен бекітілуі тиіс.

Немесе:

1. Әйнектазартқыш иінтірегін сәл көтеріңіз де, әйнектазартқыш щеткасын шешіп алыңыз, көрсеткі.

Шамдар мен шырақтар

Жұмыс істеу принципі

Шамдар мен шырақтардың қозғалыс қауіпсіздігі үшін үлкен маңызы бар.

Барлық фаралар мен шамдарда жарықдиодты техника қолданылады.

Жұмысы бұзылған жағдайда фаралар мен шырақтарды тексерту үшін уәкілетті АТҚКС-ке, басқа білікті АТҚКС-ке немесе мамандандырылған ТҚКС-ке хабарласыңыз.

Қауіпсіздік техникасы бойынша нұсқау

АБАЙЛАҢЫЗ

Тым жоғары жарықтық көздің торлы қабығының тітіркенуіне немесе зақымдалуына алып келуі мүмкін. Жарақат алу қаупі бар. Фараларға немесе басқа жарық көздеріне қарамаңыз. Жарық диодты фаралардағы қаптамаларды шешіп алмаңыз.

Фаралардың әйнектері

Суық немесе дымқыл ауа райында фаралардың әйнектері ішкі жағынан булануы мүмкін. Фаралардың жарығын қосып қойып аз уақыт жүргеннен кейін бұл конденсат жойылады. Фаралардың әйнектерін ауыстыру қажет емес.

Егер фаралардың қосулы тұрғанына қарамастан, фаралардағы конденсат ұлғайып бара жатса, мысалы, су тамшылар түзілсе, фараларды тексертуге беріңіз.

Аккумулятор батареясы

Жұмыс істеу принципі

Көлік құралының аккумулятор батареясы техникалық қызмет көрсетуді талап етпейді.

Автокөлік өндірушісі қызметі бұзылған жағдайда тиісті жұмыстарды, мысалы, көлік құралының аккумулятор батареясын ауыстыруды уәкілетті АТҚКС-ке, басқа білікті АТҚКС-ке немесе мамандандырылған ТҚКС-ке орындатуға кеңес береді.

Көлік құралының аккумулятор батареясы туралы қосымша ақпаратты уәкілетті АТҚКС-тен, басқа білікті АТҚКС-тен немесе мамандандырылған ТҚКС-тен алуға болады.

Қауіпсіздік техникасы бойынша нұсқаулар

ҚАУІП

Ток өткізгіш бөлшектерден ұстау электр тогының соғуына алып келуі мүмкін. Жарақаттау қаупі және өмір үшін қауіп бар. Кернеуі бар бөлшектерден ұстауға тыйым салынады.

АБАЙЛАҢЫЗ

Қолдануға ұсынылмаған аккумулятор батареялары жүйеге зиян келтіруі немесе функциялардың істемеуіне себепші болуы мүмкін. Апатқа ұшырау, жарақат алу және материалдық зиян келтіру қаупі бар. Тек автокөлік өндірушісі қолдануға ұсынған аккумулятор батареяларын ғана қолданыңыз. Көлік құралының сәйкес келетін аккумулятор батареялары туралы ақпаратты уәкілетті АТҚКС-тен, басқа білікті АТҚКС-тен немесе мамандандырылған ТҚКС-тен алуға болады.

Көлік құралының аккумулятор батареясын автокөлікте тіркеу

Автокөлік өндірушісі автокөлікке ауыстырғаннан кейін орнатылған көлік құралының аккумулятор батареясын авторландырылған АТҚКС-те, басқа білікті АТҚКС-те немесе мамандандырылған ТҚКС-те тіркетуге кеңес береді. Жаңа тіркеумен бірге жайлылықты қамтамасыз ететін барлық функциялар шектеусіз қолжетімді және белгілі бір жағдайларда көрсетілетін автоматты диагностикалау жүйесінің мұндай функцияларға арналған хабарламалары әрі қарай көрсетілмейді.

Қауіп таңбалары

Көлік құралының аккумулятор батареясына келесідей қауіптердің таңбалары жабыстырылған:

Таңба	Мәні
	Шылым шегуге тыйым салу, ашық отты пайдалануға тыйым салу, ұшқын шығаруға тыйым салу.
	Қорғаныш көзілдірік киіңіз.
	Балаларды қол жетпейтін жерде сақтаңыз.
	Химиялық күйкке шалдығу қаупі: қолғап киіңіз, аккумулятор батареясын аудармаңыз.
	Қысқыл тамшыларын дереу сумен жуып тастаңыз. Көзге тиген немесе жұтып қойған жағдайда кідірместен дәрігерге көрініңіз.
	Күннің тікелей түсетін сәулелерінің әсеріне ұшыратпаңыз және аязда ұстамаңыз.
	Пайдалану нұсқаулығын орындаңыз.
	Жарылу қаупі бар газды қоспа. Аккумулятор батареясының саңылауларын жаппаңыз.

Автокөлік батареясын зарядтау

Жұмыс істеу принципі

Көлік құралының аккумулятор батареясының толық қызмет ету мерзімін қамтамасыз ету үшін оның зарядының жеткілікті мөлшерін қадағалаңыз.

Оталдыру қуаты жетпейтін болса, көлік құралының аккумулятор батареясын зарядтаңыз.

Келесі мән-жайлар көлік құралының аккумулятор батареясының қуатына кері әсер етуі мүмкін:

- ▷ Қысқа қашықтықтарға жиі жол жүру.
- ▷ Бір айдан ұзақ бос тұру.

Қауіпсіздік техникасы бойынша нұсқау

АБАЙЛАҢЫЗ

Көлік құралының аккумулятор батареясын автокөліктегі розеткадан және шылымтұтатқыштан зарядтайтын зарядтау құрылғылары 12 В борттық желіге шектен тыс жүктеме түсіруі немесе оның зақымдалуына алып келуі мүмкін. Жарақат алу немесе мүлікке зақым келтіру қаупі бар. Көлік құралының аккумулятор батареяларына арналған зарядтау құрылғыларын тек мотор бөліміндегі сыртқы қорек көзін жалғауға арналған шықпаларға ғана жалғаңыз.

Аккумулятор батареясына арналған зарядтау құрылғысы

Автокөліктің нақы моделі үшін арнайы әзірленген және борттық желінің сипаттамаларына сәйкес келетін аккумулятор батареясына арналған зарядтау құрылғыларын авторландырылған АТҚКС-тен, басқа білікті АТҚКС-тен немесе мамандандырылған ТҚКС-тен сатып алуға болады.

Автокөлік батареясын зарядтау

Көлік құралының аккумулятор батареясын тек іштен жану қозғалтқышы өшірулі тұрған күйде және мотор бөліміндегі сыртқы қоректендіру көзін жалғауға арналған шықпалар арқылы ғана зарядтаңыз.

Mild Hybrid технологиясымен: көлік құралының аккумулятор батареясын тек капот қақпағын ашып қойып зарядтау қажет.

Қосымша ақпарат:

Сыртқы қоректендіру көзін жалғауға арналған шықпалар, [466](#)-бетті қараңыз.

Токтың үзілуі

Ток үзілгеннен кейін кейбір жабдықтарды қайта баптау немесе жеке баптауларды жаңарту қажет болады, мысалы:

- ▷ Тұрақ тежегішін қайта баптаңыз.
- ▷ Жад функциясымен: орналасқан жер туралы деректерді қайта сақтаңыз.
- ▷ Уақыт: жаңарту.
- ▷ Күн: жаңарту.
- ▷ Әйнек люкпен: жүйені қайта баптау.

Қосымша ақпарат:

Электр тізбегі үзілгеннен кейін тұрақ тежегішін қайта баптаңыз, [153](#)-бетті қараңыз.

Терең ұйқы режимі

Ұзақ уақытқа тұраққа қою үшін терең ұйқы режимін қолданыңыз.

Қосымша ақпарат:

Терең ұйқы режимі, [47](#)-бетті қараңыз.

Жұмсақ гибрид технологиясы

Жұмыс істеу принципі

48 вольттік кернеумен жұмыс істейтін аккумулятор батареясы жұмсақ гибрид технологиясының бір бөлігі болып табылады. Жұмсақ гибрид технологиясы отын шығынын азайта алады.

Қауіпсіздік техникасы бойынша нұсқау

ҚАУІП

Ток өткізгіш бөлшектерден ұстау электр тогының соғуына алып келуі мүмкін. Жарақаттау қаупі және өмір үшін қауіп бар. Кернеуі бар бөлшектерден ұстауға тыйым салынады.

Жалпы ережелер

Жұмсақ гибрид технологиясына арналған аккумулятор батареясы жұқсалғыш еденінің астына орнатылған.

Жұмсақ гибрид технологиясы бар автокөліктерде жұқсалғыш еденін шешіп алмаңыз және алдыңғы бөлігін жоғары қайырмаңыз.

Қосымша ақпарат:

Жұқсалғыш едені, [367](#)-бетті қараңыз.

Нұсқау

Жұмсақ гибрид технологиясына арналған аккумулятор батареясымен ауыстыру немесе басқа жұмыстарды жасамаңыз.

Ескі батареяны кәдеге жарату



Ескі аккумулятор батареяларын утилизациялау үшін авторландырылған АТҚКС-ке, басқа білікті АТҚКС-ке, мамандандырылған ТҚКС-ке немесе қабылдау пунктіне өткізіңіз.

Көлік құралының зарядталған аккумулятор батареяларын тік күйінде тасымалдаңыз және сақтаңыз. Тасымалдау кезінде аударылудан сақтандырып, бекітіп қойыңыз.



Аккумулятор батареяларының құрамында зиянды заттар бар. Заңнамаға сәйкес оларды тұрмыстық қалдықтармен бірге тастауға тыйым салынады.

Сақтандырғыштар

Жалпы ережелер

Сақтандырғыштар автокөліктің әртүрлі орындарында орналасқан.

Сақтандырғыштардың үлестірілуі және сақтандырғыштар блоктарының орналасуы туралы мәліметтерді Интернеттен қараңыз: fusecard.bmw.com.

Қауіпсіздік техникасы бойынша нұсқау

АБАЙЛАҢЫЗ

Сәйкес келмейтін немесе жөнделген сақтандырғыштар электр сымдарына және компоненттерге шектен тыс жүктеме түсіруі мүмкін. Өрт шығу, жарақат алу немесе материалдық залал келтіру қаупі бар. Күйіп кеткен сақтандырғыштарды жөндемеңіз және оларды түсі басқа немесе амперлерінің саны басқа сақтандырғыштармен алмастырмаңыз.

Сақтандырғыштарды ауыстыру

Автокөлік өндірушісі сақтандырғыштарды ауыстырту үшін авторландырылған АТҚКС-ке, басқа білікті АТҚКС-ке немесе мамандандырылған ТҚКС-ке жүгінуге кеңес береді.

Апат жағдайындағы көмек

Автокөліктің жабдықталуы

Бұл тарауда тіпті нақты автокөлікте жоқ болса да, модельге байланысты қазір қолжетімді немесе алдағы уақытта қолжетімді болатын жинақтама нұсқалары, жүйелер мен функциялар сипатталған.

Қосымша ақпарат:

Көлік құралының жинақтамасы, 9-бетті қараңыз.

Апаттық жарық сигналын беру жүйесі

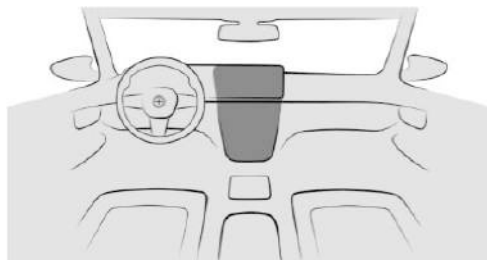

Апаттық жарық сигналын беру жүйесінің түймесі орталық консольде орналасқан.

Апаттық жарық сигналын беру жүйесі қосылған кезде түймедегі қызыл түсті шам жыпылықтайды.

Апаттық аялдау белгісі



Апаттық аялдау белгісі жүксалғыш есігінің ішкі жағына орналастырылады.

Апаттық аялдау белгісін алу үшін оны шетке қарай ысырып, суырып алыңыз.

Дәрі-дәрмек қобдишасы

Жинақтамасына және экспорттық орындалуына байланысты автокөлік автокөліктерге арналған дәрі-дәрмек қобдишасымен жабдықталады.

Кейбір бұйымдардың жарамдылық мерзімі шектеулі. Дәрі-дәрмек қобдишасының ішіндегілерінің жарамдылық мерзімін жүйелі түрде тексеріп отырыңыз және қажет болса, жарамдылық мерзімі өтіп кеткен бұйымдарды уақтылы ауыстырыңыз.

Орналасуы

Автокөліктің дәрі-дәрмек қобдишасы жүксалғыштың оң жағында тордың ішіне орналастырылады.

Төтенше қоңырау шалу

Жұмыс істеу принципі

Бұл жүйенің көмегімен апаттық жағдайда автоматты түрде немесе қолмен төтенше жағдайда қоңырау шалуды іске қосуға болады.

Заңда ұйғарылған төтенше қоңырау шалу

Автокөлікте мән-жайға байланысты қолданылатын заңнамаға сәйкес, тиісті елдің Мемлекеттік автоматтандырылған ақпараттық жүйесін немесе апаттық қызметтерінің тікелей телефон нөмірін қолдана отырып, автоматты түрде іске қосылу функциясымен төтенше қоңырау шалу жүйесі немесе төтенше қоңырау шалу құрылғысы қарастырылады. Автокөлікті сатушы, өндіруші және импорттаушы төтенше қоңырау шалу жүйесінің немесе төтенше қоңырау шалу құрылғысының автоматты режимдегі жұмысындағы ықтимал кемшіліктер, Мемлекеттік автоматтандырылған жүйенің операторының, Мемлекеттік автоматтандырылған жүйенің инфрақұрылымының немесе байланыс операторларының жұмысындағы кемшіліктермен, пайдаланушы тарапынан төтенше қоңырау шалу жүйесінің немесе төтенше қоңырау шалу құрылғысының автоматты режимдегі пайдалану ережелерін бұзумен немесе автокөлік сатушысына, өндірушісіне немесе импорттаушысына тәуелді емес басқа себептерге байланысты туындаған болса, ол үшін жауапкершілік көтермейді. Қолданылатын заңнамаға сәйкес төтенше қоңырау шалу жүйесі немесе автоматты режимде төтенше қоңырау шалу құрылғысы өшіріле алмайды.

Төтенше қоңырау мемлекеттік төтенше қоңырау шалу нөмірімен байланыс орнатады.

Мемлекеттік төтенше көмек шақыру нөмірі соның ішінде мобильді байланысқа және ұлттық ұйғарымдарға байланысты.

Төтенше қоңырау шалу автокөлікке орнатылған SIM-картадан жүзеге асырылады және өшпейді.

Мемлекеттік құтқару қызметіне қоңырау шалу кезінде төтенше қоңырау шалу диспетчерлік қызметіне көмек көрсету үшін қажетті шараларды анықтауға арналған деректер, мысалы, егер анықтау мүмкін болса, автокөліктің қазіргі орналасқан жері беріледі.

Тіпті құтқару қызметінің дыбысы динамика арқылы естілмесе де, құтқару қызметі әлі де автокөлік жолаушыларын естуі мүмкін.

Төтенше қоңырауды құтқару қызметі аяқтайды.

Жалпы ережелер

Төбедегі төтенше қоңырау шалу түймесін тек төтенше жағдайда ғана басыңыз.

Қолайсыз жағдайларда техникалық себептерге байланысты төтенше қоңырау шалу орындалатынына кепілдік берілмейді.

Төтенше қоңырау шалу іске қосылған жағдайда басқа дыбыс сигналдары мен дыбыс көздері, мысалы, Тұраққа қою кезіндегі арақашықтықты бақылау жүйесі өшеді.

Шолу



Төтенше қоңырау шалу түймесі төбеде орналасқан.

Жұмыс істеу үшін қажетті шарттар

Төтенше қоңырау шалу қызметін пайдалану үшін келесі шарттар орындалуы керек:

- ▷ Жұмысқа дайын күйі қосулы.
- ▷ Төтенше қоңырау шалу жүйесі жұмысқа қабілетті күйінде болуы тиіс.
- ▷ Автокөліктің кіріктірілген SIM картасы іске қосылды.

Автоматты түрде іске қосу

Белгілі бір жағдайларда, мысалы, тиісті ауырлық дәрежесі бар апаттан кейін бірден қауіпсіздік жастықтары іске қосылғанда автоматты түрде төтенше қоңырау шалу функциясы қосылады. SOS түймесін басу автоматты түрде төтенше қоңырау шалуға әсер етпейді.

Қолмен іске қосу

Төтенше қоңырауды қолмен іске қосу үшін келесі әрекеттерді орындаңыз:

1. Қайырмалы қақпақты басыңыз.
2. Түйме аймағындағы жарықдиод жасыл түспен жанғанша төтенше қоңырау шалу түймесін басып тұрыңыз.

- ▷ Егер төтенше қоңырау шалу іске қосылған болса, жарықдиод жасыл түспен жанады.

Басқару дисплейінде бас тарту туралы сұрау көрсетілген кезде төтенше қоңырау шалу әрекетінің күшін жоюға болады. Егер жағдай мүмкіндік берсе, автокөлік ішінде отырыңыз және жауапты күтіңіз.

- ▷ Егер төтенше қоңырау шалу нөмірімен байланыс орнатылса, жарықдиод жасыл жарықпен жыпылықтайды.

Функционалдық дайындық

Жүруге дайын режимін қосқан кезде шамамен 2 секундқа SOS түймесі жанады, сол арқылы төтенше қоңырау шалу жүйесінің функционалдық дайындығын көрсетеді.

Функционалдық дайындықты тексеру

Жалпы ережелер

Төтенше қоңырау шалу жүйесінің функционалдық дайындығын тексеруге болады.

Тексеру кезінде басқа функцияларды іске қоспаңыз.

Қажет болса, автокөліктің динамиктері арқылы берілетін қосымша нұсқауларды орындаңыз.

Тексеруден кейін ConnectedDrive функциялары біршама уақыт қолжетімсіз болады.

Жұмыс істеу үшін қажетті шарттар

Төтенше қоңырау шалу жүйесінің функционалдық дайындығы үшін келесі шарттар орындалуы керек:

- ▷ Автокөлік кемінде 1 минут бойы тоқтап тұр.
- ▷ Жұмысқа дайын күйі қосулы.
- ▷ Басқа қызметтер белсенді емес.

Дыбыс деңгейін реттегіштің көмегімен

Дыбыс деңгейінің реттегішінің көмегімен функционалдық дайындықты тексеру үшін келесідей әрекет етіңіз:

1. Дыбыс деңгейі реттегішін «Баяу» күйінен «Қатты» күйіне екі рет тез бұраңыз.
Төтенше қоңырау шалу түймесіндегі жарықдиод жыпылықтайды.
2. Жарықдиод жыпылықтап тұрған кезде төтенше қоңырау шалу түймесін басыңыз.
Жүйе компоненттері, мысалы, микрофон тексеріледі.

- ▷ Төтенше қоңырау шалу түймесіндегі жарықдиод аз уақытқа жанады, жүйе жұмысқа қабілетті.
- ▷ Төтенше қоңырау шалу түймесіндегі жарықдиод жыпылықтайды, жүйені тексеру мүмкін болмады. Функционалдық дайындықты басқа жағдайларда және бір рет тексеріңіз.

Егер төтенше қоңырау шалу жүйені қайталап тексеруден кейін де жұмыс істемесе, жүйені тексерту үшін авторландырылған АТҚКС-ке, басқа білікті АТҚКС-ке немесе мамандандырылған ТҚКС-ке жүгініңіз.

iDrive арқылы

iDrive арқылы функционалдық дайындықты тексеру үшін келесі әрекеттерді орындаңыз:

1. Келесі мәзірге өтіңіз: «Приложения» [Қолданбалар] мәзірі/«Автомобиль» [Автокөлік]/«Системные настройки» [Жүйе баптаулары].
2. Апаттық қоңырау шалуды сынауға арналған тармақты таңдаңыз.
3. «Запустить тест экстренного вызова» [Төтенше қоңырау шалу тексерісін іске қосу]

Жүйенің өзін-өзі тексеруі іске қосылады, басқару жүйесіндегі нұсқауларды қадағалаңыз.

Егер жүйені тексеру сәтті өтпесе, функционалдық дайындықты басқа жағдайларда және бір рет тексеріңіз.

Егер төтенше қоңырау шалу жүйені қайталап тексеруден кейін де жұмыс істемесе, жүйені тексерту үшін авторландырылған АТҚКС-ке, басқа білікті АТҚКС-ке немесе мамандандырылған ТҚКС-ке жүгініңіз.

Жұмыс ақауы

Төтенше қоңырау шалу функциясы бұзылған болуы мүмкін.

SOS түймесінің аймағындағы жарықдиод шамамен 30 секунды жыпылықтайды.

Автокөлік параметрлерін бақылау жүйесінің хабарламасы көрсетіледі.

Тексерту үшін авторландырылған АТҚКС-ке, басқа білікті АТҚКС-ке немесе мамандандырылған ТҚКС-ке хабарласыңыз.

Өрт сөндіргіш

Жұмыс істеу принципі

Өрт сөндіргіштің көмегімен автокөліктегі өртенген жерлер өшіріледі.

Жалпы ережелер

Автокөлік жинақтамасына және экспорттық орындалуына байланысты өрт сөндіргішпен жабдықталады.

Қауіпсіздік техникасы бойынша нұсқаулар

АБАЙЛАҢЫЗ

Өрт сөндіргішті дұрыс қолданбаған жағдайда жарақат алып қалу қаупі туындайды. Жарақат алу қаупі бар. Өрт сөндіргішті қолданған кезде келесі тармақтарды ескеріңіз:

- ▷ Өрт сөндіру құралымен дем алудан сақтаныңыз. Өрт сөндіру затымен дем алғанда жәбірленушіні таза ауаға алып шығу қажет. Тыныс алуы қиындаған жағдайда, дереу дәрігерге көрініңіз.
- ▷ Өрт сөндіру затының теріге тиюіне жол бермеңіз. Өрт сөндіру затымен ұзақ уақыт жанасу терінің құрғауына алып келеді.
- ▷ Өрт сөндіру затының көзге тиюіне жол бермеңіз. Көзге тиген жағдайда дереу мол сумен шайыңыз. Ұзаққа созылған дімкәстік жағдайында дәрігерге қаралыңыз.

⚠ АБАЙЛАҢЫЗ

Жүргізушінің аяқтарына арналған кеңістіктегі заттар педальдардың жүрісін шектеуі немесе басылған педальді бұғаттауы мүмкін. Апатқа ұшырау, жарақат алу және материалдық зиян келтіру қаупі бар. Заттарды автокөлікте қозғалмастай әрі жүргізушінің аяғына арналған кеңістікке түсіп кетпестей етіп орналастырыңыз.

Шолу

Жинақтамаға байланысты өрт сөндіргіштің автокөлік салонында келесі жерлерде орналастырылуы қарастырылған:

- ▷ Ұсақ-түйек тартпасындағы бекіткіште.
- ▷ Орындық астында бекіткіште.
- ▷ Жүксалғышта сөмкеде.
- ▷ Жүксалғыш еденінің астында сөмкеде.

Өрт сөндіргішті шығарып алу

Орналасқан жеріне байланысты өрт сөндіргішті шығарып алу үшін келесі әрекеттерді орындаңыз:

- ▷ Бекіткіштегі кергіш құлыптарды ашыңыз және өрт сөндіргішті шығарып алыңыз.
- ▷ Сөмкені ашыңыз да, өрт сөндіргішті шығарып алыңыз.

Өрт сөндіргіштің қолданылуы

Өрт сөндіргішті қолдану үшін оның корпусында келтірілген өндірушінің деректерін және қосымша берілген ақпаратты қараңыз.

Өрт сөндіргішті орнына жинап қою

Орналасқан жеріне байланысты өрт сөндіргішті орнына салу үшін келесі әрекеттерді орындаңыз:

- ▷ Өрт сөндіргішті бекіткішке сұғыңыз, кергіш құлыптарды ілдіріңіз және жабыңыз.
- ▷ Өрт сөндіргішті сөмкеге салыңыз, сөмкені жабыңыз және бекіткіш құлақшаға бекітіңіз.
- ▷ Өрт сөндіргішті сөмкеге салыңыз, сөмкені жабыңыз да, жүксалғыш еденінің астындағы ұсақ-түйек заттарға арналған бөлімге жинап қойыңыз..

Техникалық қызмет көрсету және құю

2 жыл сайын өрт сөндіргішті авторландырылған АТҚКС-те, басқа білікті АТҚКС-те немесе мамандандырылған ТҚКС-те тексертіп отырыңыз.

Өрт сөндіргіштің кезекті техникалық қызмет көрсету күнін қараңыз.

Қолданғаннан кейін өрт сөндіргішті ауыстырыңыз немесе қайтадан құйыңыз.

Іске қосу кезіндегі көмек**Жұмыс істеу принципі**

Егер көлік құралының аккумулятор батареясының заряды отырған болса, іштен жану қозғалтқышын оталдыру кезінде көмек көрсету кабелінің көмегімен басқа автокөліктің аккумулятор батареясынан қосуға болады. Ол үшін тек толықтай оқшауланған полюстік цангалары бар сымдарды ғана қолданыңыз.

Қауіпсіздік техникасы бойынша нұсқаулар**⚠ ҚАУІП**

Ток өткізгіш бөлшектерден ұстау электр тогының соғуына алып келуі мүмкін. Жарақаттау қаупі және өмір үшін қауіп бар. Кернеуі бар бөлшектерден ұстауға тыйым салынады.

АБАЙЛАҢЫЗ

Стартерді жалғауға арналған кабельді көмекші аккумуляторға жалғаудың дұрыс емес реті ұшқынның пайда болуына алып келуі мүмкін. Жарақат алу қаупі бар. Клеммаларды жалғау кезінде дұрыс реттілік сақтаңыз.

АБАЙЛАҢЫЗ

Оталдыру көмегі кезінде екі автокөліктің шанақтары бір-біріне жанасқан жағдайда қысқа тұйықталу қаупі бар. Жарақат алу және мүлікке зиян келтіру қаупі бар. Автокөліктер шанақтарының жанаспауын қадағалаңыз.

Дайындау

1. Басқа автокөліктегі аккумулятор батареясының кернеуі 12 В болуын тексеріңіз. Кернеу туралы деректерді көлік құралының аккумулятор батареясынан қараңыз.
2. Донор көлік құралының қозғалтқышын тоқтатыңыз.
3. Екі автокөлікте де ток тұтынушыларын өшіріңіз.

Сыртқы қоректендіру көзін жалғауға арналған шықпалар

Сыртқы қоректендіру көзін жалғауға арналған шықпалар мотор бөлімінде орналасқан.

Сыртқы қоректендіру көзін жалғауға арналған шықпалардың қақпақтарын ашыңыз.

Қосымша ақпарат:

Шолу, 436-бетті қараңыз.

Оталдыруды жеңілдету үшін кабельдерді көмекші аккумуляторға жалғау

Алдымен оталдыратын автокөлікте және донор автокөлікте барлық қажетсіз ток тұтынушыларды, мысалы, радионы өшіріңіз.

1. Сыртқы қоректендіру көзін жалғауға арналған шықпаның қақпағын ашыңыз.
2. Қозғалтқышты мәжбүрлеп оталдыруға арналған плюс кабельдің полюстік цангасын донор көлік құралындағы аккумулятор батареясының плюс полюсіне немесе сыртқы қоректендіру көзін жалғауға арналған тиісті шықпаға бекітіңіз.
3. Екінші полюстік цанганы оталдырылатын автокөліктегі плюс полюсіне немесе сыртқы қоректендіру көзін жалғауға арналған тиісті шықпаға бекітіңіз.
4. Қозғалтқышты мәжбүрлеп оталдыруға арналған минус кабельдің полюстік цангасын донор автокөліктегі аккумулятор батареясының минус полюсіне немесе қозғалтқыштың немесе шанақтың тиісті массасына бекітіңіз.
5. Аккумуляторға арналған клеммалары бар екінші өткізгіш сымды оталдырылатын автокөліктің аккумулятор батареясының минус полюсіне немесе қозғалтқыштың не шанақтың тиісті массасына бекітіңіз.

Қозғалтқышты оталдыру

Қозғалтқышты оталдыру үшін оталдыруды жеңілдетуге арналған сұйықтықты қолданбаңыз.

1. Донор көлік құралының қозғалтқышын оталдырыңыз және иінді біліктің бос жүрісте жоғары айналу жиілігімен бірнеше минут жұмыс істетіп қойыңыз.

Дизельді қозғалтқышы бар оталдырылатын автокөлік үшін: донор көлік құралының қозғалтқышын шамамен 10 минутқа оталдырып қойыңыз.

2. Әдеттегі жолмен оталдырылатын автокөліктің қозғалтқышын оталдырыңыз. Сәтсіз болған жағдайда заряды отырған аккумулятор батареясы ток тұтына алуы үшін оталдыру әрекетін бірнеше минуттан кейін ғана қайталаңыз.
3. Екі қозғалтқышты да бірнеше минут жұмыс істетіп қойыңыз.
4. Оталдыруды жеңілдетуге арналған кабельдерді кері тәртіппен ажыратыңыз.

Қажет болса, аккумулятор батареясын тексеріңіз және қосымша зарядтаңыз.

Қозғалтқышты оталдыру үшін сүйреу/Ақаулық жағдайында сүйреу

Қауіпсіздік техникасы бойынша нұсқау

АБАЙЛАҢЫЗ

Қозғалтқышты сүйреу арқылы оталдырған немесе қосұлы тұрған қауіпсіздік жүйелерімен және жүргізушінің көмекші жүйелерімен сүйреген кезде кейбір жүйелердің әрекеті, мысалы жылдамдықтың автоматты түрде баялауына немесе үдетілуіне байланысты ЖКО-ға алып келуі мүмкін. Апатқа ұшырау, жарақат алу және материалдық зиян келтіру қаупі бар. Сүйреу арқылы оталдырған немесе сүйреген кезде сәйкес қауіпсіздік жүйелерін немесе жүргізушінің көмекші жүйелерін қолданбаңыз.

Автокөлікті итеру

Тоқтап қалған автокөлікті қауіпті аймақтан алып шығу үшін оны 10 км/сағ-қа дейінгі жылдамдықпен шамамен 100 м қашықтыққа сүйреуге болады.

Қосымша ақпарат:

Автокөлікті шайқау немесе итеру, [144-бетті](#) қараңыз.

Автокөлікті тасымалдау

Жұмыс істеу принципі

Автокөлікті сүйреген кезде автокөліктің қозғалыс бағытымен сүйрелуін қадағалаңыз.

Автокөлікті тасымалдауды тек уәкілетті АТҚКС, басқа білікті АТҚКС немесе мамандандырылған ТҚКС жүзеге асыра алады.

Қауіпсіздік техникасы бойынша нұсқаулар

ХАБАРЛАМА

Автокөлікті бөлек осін көтеріп қойып сүйреу кезінде автокөлікке зақым келуі мүмкін. Мүлікке зиян келтіру қаупі бар. Автокөлікті тек жүк платформасына салып тасымалдаңыз немесе сүйреу арбаларын пайдаланыңыз. Сүйреу арбасын тек артқы дөңгелектердің астына ғана қолданыңыз және бір де бір дөңгелектің жерге тимей тұрғанына көз жеткізіңіз.

АБАЙЛАҢЫЗ

Автокөлікті көтерудің және бекітудің салдарынан оған зақым келуі мүмкін. Жарақат алу және мүлікке зиян келтіру қаупі бар.

- ▷ Автокөлікті сәйкес келетін құрылғылардың көмегімен ғана көтеріңіз.
- ▷ Автокөлікті сүйреу құлақшасынан, құрсаулардан, шанақтың немесе шассидің бөлшектерінен іліп көтермеңіз немесе бекітпеңіз.
- ▷ Тасымалдау үшін автокөлікті көлік құралының бойымен бағытталған протектордың жүретін жолағының үстімен шиналарға арналған арнайы кергіш белбеулермен бекітіңіз.

Эвакуатор

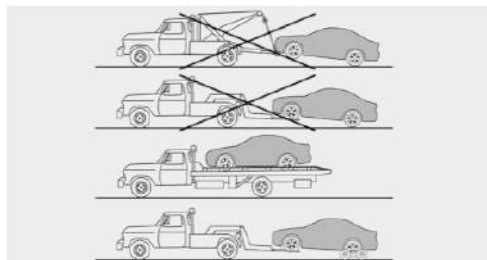

Автокөлікті тек жүк платформасына салып тасымалдаңыз немесе сүйреу арбаларын пайдаланыңыз.

Сүйреу арбасын қолданған жағдайда бір де бір дөңгелектің жерге тимеуін қадағалаңыз. Бұл әдісті ұзындығы 200 км-ге дейінгі жол телімінде қолдануға болады. Сүйреу арбаларының өндірушісінің ескертулерін, сондай-ақ оның көрсеткен жүктеме және жылдамдық мәндерін сақтаңыз.

Басқа автокөліктерді сүйреу

Жұмыс істеу принципі

Егер орналасқан елдің ережелерінде талап етілсе, апаттық жарық сигналын беру жүйесін қосыңыз.

Сүйретілетін автокөліктің электр жабдығы істемей қалған жағдайда, бұл туралы, мысалы, артқы әйнекке қыстырылған ескертуші тақтайшаның немесе апаттық аялдау

белгісінің көмегімен айналадағыларға хабар беріңіз.

Қауіпсіздік техникасы бойынша нұсқаулар

АБАЙЛАҢЫЗ

Егер сүйретін автокөліктің рұқсат етілген жалпы салмағы сүйретілетін автокөліктің салмағынан кем болса, сүйреу құлақшасы жұлынып кетуі мүмкін немесе автокөліктің әрекеттері бақылаудан шығып кетеді. Апатқа ұшырау, жарақат алу және материалдық зиян келтіру қаупі бар. Сүйреуші автокөліктің жалпы салмағы сүйретілетін автокөліктің салмағынан көбірек болуы тиіс екенін ескеріңіз.

АБАЙЛАҢЫЗ

Бейімделетін рекуперациямен сүйреу кезінде тежелудің әртүрлі қарқыны туындауы мүмкін. Апатқа ұшырау, жарақат алу және материалдық зиян келтіру қаупі бар. Сүйремес бұрын бейімделетін рекуперацияны сөндіріп қойыңыз.

ХАБАРЛАМА

Сүйреу штангасын немесе сүйреу сымарқанын дұрыс бекітпеген жағдайда автокөліктің басқа бөліктері зақымдалуы мүмкін. Мүлікке зиян келтіру қаупі бар. Сүйреу штангасын немесе сүйреу сымарқанын сүйреу құлақшасына дұрыс бекітіңіз.

Сүйреу штангасы

Екі автокөліктің де сүйреу құлақшалары бірдей жағында болуы тиіс.

Егер сүйреу штангасының қиғаш қалпынан өзге амал жоқ болса, келесіні ескеріңіз.

- ▷ Бұрылыстардан өткен кезде жүріс еркіндігі шектеулі.
- ▷ Сүйреу штангасының көлбеу күйі бүйірлік күш тудырады.

Сүйреу сымарқаны

Сүйреу сымарқанын қолданған жағдайда келесі нұсқауларды орындаңыз:

- ▷ Жұлқымай сүйреу үшін нейлон арқандар немесе нейлон таспаларын қолданыңыз.
- ▷ Сүйреу сымарқанын шиыршықталмайтындай етіп бекітіңіз.
- ▷ Сүйреу құлақшасы мен сүйреу сымарқанының бекітілуін жүйелі түрде тексеріп отырыңыз.
- ▷ Сүйреу жылдамдығы 50 км/сағ-тан аспауы тиіс.
- ▷ Сүйреу қашықтығы 5 км-ден аспауы тиіс.
- ▷ Автокөліктің қозғалысын бастаған кезде сүйреу сымарқанының керіліп тұруын қадағалаңыз.

Сүйреу құлақшасы

Жұмыс істеу принципі

Сүйреу құлақшасы — бұл, мысалы, сүйреу сымарқандарын немесе штангаларын сенімді етіп бекіту үшін автокөлікке бұрап қатыруға болатын құрылғы.

Жалпы ережелер



Бұралып салынатын сүйреу құлақшасын әрдайым автокөлікке салып алып жүріңіз. Сүйреу құлақшасын автокөлікке алдынан немесе артынан бұрап салуға болады.

Қауіпсіздік техникасы бойынша нұсқау

ХАБАРЛАМА

Сүйреу құлақшасын дұрыс қолданбау автокөліктің немесе сүйреу құлақшасының зақымдалуына алып келеді. Мүлікке зиян келтіру қаупі бар. Сүйреу құлақшасын қолдану бойынша нұсқауларды орындаңыз.

Орналасуы

Жинақтамаға байланысты сүйреу құлақшасының келесідей жерлерде орналасуы қарастырылған (қажет болса, тысқапқа салынған күйде):

- ▷ Жүксалғыш бөлімінде жүксалғыш еденінің астында.
- ▷ Жүксалғыш бөлімінде сол немесе оң жақта.
- ▷ Жүксалғыш бөлімінде бүйірлік қаптауыштың астында.

Сүйреу құлақшасын қолдану

Сүйреу құлақшасын қолданған жағдайда келесі нұсқауларды орындаңыз:

- ▷ Тек автокөлікпен бірге жеткізілетін сүйреу құлақшасын ғана қолданыңыз.
- ▷ Құлақшасын кемінде 5 айналымға толық және тірелгенше бұрап қатырыңыз. Қажет болса, сәйкес келетін заттың көмегімен бұрап тартыңыз.
- ▷ Қолданып болғаннан кейін сүйреу құлақшасын теріс бағытқа бұрап шығарыңыз.
- ▷ Сүйреу құлақшасын тек қатты жабыны бар жолда сүйреу үшін ғана қолданыңыз.
- ▷ Сүйреу құлақшасына көлденең жүктеме түсіруден сақтаныңыз, мысалы, автокөлікті сүйреу құлақшасынан іліп көтермеңіз.
- ▷ Сүйреу құлақшасының бекітілуін жүйелі түрде тексеріп отырыңыз.

Сүйреу құлақшасына арналған бұранда



Сүйреу құлақшасына арналған бұранда алдыңғы және артқы бамперлерде қаптауыштың артында орналасады.

Қақпақты ашу үшін оның жиегіндегі таңбаны басыңыз.

Қозғалтқышты оталдыру үшін сүйреу

Автокөлікті қозғалтқышын оталдыру үшін сүйремеңіз.

Қажет болса, оталдыру кезіндегі көмекті пайдаланып, қозғалтқышты оталдырыңыз.

Оталдыру кезіндегі қиындықтардың себебін жою үшін авторландырылған АТҚКС-ке, басқа білікті АТҚКС-ке немесе мамандандырылған ТҚКС-ке хабарласыңыз.

Қосымша ақпарат:

Оталдыру кезіндегі көмек, [465](#)-бетті қараңыз.

Күтім

Автокөліктің жабдықталуы

Бұл тарауда тіпті нақты автокөлікте жоқ болса да, модельге байланысты қазір қолжетімді немесе алдағы уақытта қолжетімді болатын жинақтама нұсқалары, жүйелер мен функциялар сипатталған.

Қосымша ақпарат:

Көлік құралының жинақтамасы, [9-бетті](#) қараңыз.

Автокөлікті жуу

Жалпы ережелер

Қыста автокөлікті жиірек жуу қажет.

Алдыңғы әйнектің астындағы аймақтан бөтен заттарды, мысалы, жапырақтарды немесе қарды жүйелі түрде тазалап алып отыру қажет. Алдыңғы әйнекті толық тазалау үшін әйнектазартқыштарды кері қайырып қоюға болады.

Қосымша ақпарат:

Әйнектазартқыштардың кері қайыруға арналған күйі, [195-бетті](#) қараңыз.

Қауіпсіздік техникасы бойынша нұсқаулар

АБАЙЛАҢЫЗ

Жүру режимінде автокөлік шанағының астындағы температура, мысалы, пайдаланылған газдарды шығару жүйесінің, тежеу жүйесінің немесе радиатордың жұмысына байланысты жоғары мәндерге дейін жетуі мүмкін. Ыстық компоненттерден ұстау күйік шалуға алып келуі мүмкін. Жарақат алу қаупі бар. Ыстық бөлшектерден ұстамаңыз. Қызатын бөлшектердің

жанындағы жұмыстарды тек суыған күйінде ғана орындау қажет.

ХАБАРЛАМА

Отын бағының құятын аузының қақпағы ашық күйде жуған кезде зақымдар орын алуы мүмкін. Мүлікке зиян келтіру қаупі бар. Жуар алдында отын бағының құятын аузының қақпағын жабыңыз. Отын бағының құятын аузының қақпағының артындағы кірді дәкенің көмегімен тазалап алыңыз.

Бу арынымен тазартқыштар және жоғары қысымды жуғыштар

Қауіпсіздік техникасы бойынша нұсқау

ХАБАРЛАМА

Жоғары қысымды жуу қондырғыларының көмегімен тазалау кезінде тым жоғары қысым, тым жоғары температура немесе тым аз арақашықтық әртүрлі бөлшектерді зақымдауы мүмкін. Мүлікке зиян келтіру қаупі бар. Жеткілікті арақашықтықты сақтаңыз. Бір орынға суды ұзақ уақыт бойы бүркіп тұрмаңыз. Жоғары қысымды жуғышты пайдалану бойынша нұсқауларды орындаңыз.

Арақашықтық және температура

Бу атқылағыш жуу қондырғысының немесе жоғары қысыммен жууға арналған қондырғының көмегімен тазалаған кезде берілген температураны және арақашықтықты сақтаңыз.

Максималды температура: 60 °C.

Келесі бөлшектерге дейінгі минималды қашықтық 30 см:

- ▷ Датчиктер.
- ▷ Камералар.
- ▷ Тығыздауыштар.
- ▷ Шамдар.
- ▷ Автокөліктің алдыңғы бөлігіндегі ауа қармауыштар.
- ▷ Кабельдер.
- ▷ Штекерлі қосылыстар.

Автоматты жуу қондырғылары немесе жуғыштар

Қауіпсіздік техникасы бойынша нұсқау

ХАБАРЛАМА

Автоматты жуу қондырғыларын немесе жуғыштарды дұрыс қолданбаған кезде автокөлікке зақым келуі мүмкін. Мүлікке зиян келтіру қаупі бар. Келесі нұсқауларды орындаңыз:

- ▷ Тоқыма материалдан жасалған щеткалары немесе лак-бояу жабынын сырмайтын жұмсақ щеткалары бар қондырғыларды таңдаңыз.
- ▷ Автоматты жуу алаңының немесе автоматты жуу қондырғысының желісіне сәйкес келетін автокөлік өлшемдерін есепке алыңыз.
- ▷ Шанақтың зақымдануына жол бермеу үшін автокөлікті бағыттауыштар 10 см-ден артық биіктікте орналасқан жуу қондырғыларында немесе автоматты жуу желілерінде жуудан сақтаныңыз.
- ▷ Шиналар мен құрсаулардың зақымдалуына жол бермеу үшін бағыттауыш шинасының максималды енін есепке алыңыз.
- ▷ Сыртқы айналарды зақымдап алмау үшін жиып қойыңыз.

- ▷ Қажет болса, әйнектерді жуу жүйесін зақымдап алмау үшін әйнектазартқыштарды және жаңбыр датчигін өшіріп қойыңыз.
- ▷ Алмалы аспалы бөлшектерді, мысалы, антенналарды шешіп алыңыз.

Автоматты жуу желісіне кіру

ХАБАРЛАМА

Пайдалануға дайындық режимін өшірген кезде селектор иінтірегі автоматты түрде «Р» күйіне қойылады. Дөңгелектер бұғатталады. Мүлікке зиян келтіру қаупі бар. Автокөлік құралы, мысалы, автоматты жуу желілерінде сырғанауы керек болса, пайдалануға дайын режимін өшірмеңіз.

Автоматты жуу желісінде автокөлік еркін жылжуы қажет. Ол үшін селектор тұтқасы N күйінде орналасуы тиіс. Тұрақ тежегіші қосылмаған болуы тиіс.

Кейбір жуғыштарда автокөліктен шығу қажет болады. Егер селектор тұтқасы N күйінде тұрса, автокөлікті сыртынан құлыптау мүмкін емес. Автокөлікті құлыптауға әрекет жасалған кезде сигнал беріледі.

Қосымша ақпарат:

Автокөлікті шайқау немесе итеру, [144-бетті](#) қараңыз.

Автоматты жуу желісінен шығу

Автоматты жуу желісінен шығу кезінде автокөлік кілтінің автокөлік ішінде орналасқанына көз жеткізіңіз.

Жүруге дайынкүйін қосыңыз.

Қосымша ақпарат:

Жүруге дайын күйі, 48-бетті қараңыз.

Шамдар

Ылғал шамдарды құрғатып сүртпеңіз және абразивті, құрамында спирті бар немесе күйдіргіш тазарту құралдарын қолданбаңыз. Жәндіктерден туындаған ластану іздерін арнайы құралмен жібітіп алыңыз да, сумен шайыңыз. Қатқан мұзды терезелерге арналған мұзды еріткішпен кетіріңіз, бұл мақсатта мұзды кетіру үшін қырғышты қолданбаңыз.

Автокөлікті жуғаннан кейін

Автокөлікті жуғаннан кейін тежегіш педалін басу арқылы тежеу механизмдерін кептіріп алыңыз, әйтпесе тежеу әсері біршама уақытқа төмендеуі мүмкін. Тежелу кезінде түзілетін жылу тежегіш дискілері мен тежегіш қаптамаларын кептіреді және оларды коррозиядан қорғайды.

Көріністі нашарлатуы, әйнектазартқыштардың жұмысында шуылдардың пайда болуына және әйнектазартқыш щеткаларының тез тозуына алып келуі мүмкін айғыздар түзілмеуі үшін әйнектердегі көлік құралын жуғаннан кейін қалған іздерді толығымен кетіріңіз.

Автокөлікке күтім жасау

Күтім жасау құралдары

Жалпы ережелер

Өндіруші күтім жасау және тазалау бойынша BMW құралдарын қолдануға кеңес береді. Сәйкес келетін күтім жасау құралдарын авторландырылған АТҚКС-те, басқа білікті АТҚКС-те немесе мамандандырылған ТҚКС-те сатып алуға болады.

Қауіпсіздік техникасы бойынша нұсқау

АБАЙЛАҢЫЗ

Тазартқыш заттардың құрамында денсаулыққа қауіпті және зиянды заттар болуы мүмкін. Жарақат алу және мүлікке зиян келтіру қаупі бар. Салонды тазалау жұмысын жүргізген кезде есіктерді немесе терезелерді ашық күйде ұстаңыз. Сәйкес бөлшектерді тазалауға арналған құралдарды ғана қолданыңыз. Қаптамадағы нұсқауларды орындаңыз.

Автокөліктердің лак-бояу жабыны

Жалпы ережелер

Автокөлікке жүйелі түрде күтім жасау оның пайдаланушылық қасиеттерін және қозғалыс қауіпсіздігін сақтауға ықпал етеді. Ауаның ластану дәрежесі жоғары немесе табиғи ластанған жерлердегі қоршаған ортаның әсерлері көлік құралының лак-бояу жабынын зақымдауы мүмкін. Қоршаған ортаның әсері — бұл, мысалы, ағаш шайыры немесе гүлдердің тозаңы.

Лак-бояу жабынының түсінің өзгеруіне және оңып кетуіне жол бермеу үшін агрессивті заттарды бірден сүртіп кетіріңіз. Агрессивті заттарға, мысалы, төгілген отын, май, консистентті жағармай немесе құс саңғырығы жатады.

Құңгірт лак-бояу жабыны

Құңгірт лак-бояу жабыны бар автокөліктерге сәйкес келетін күтім жасайтын және тазалайтын құралдарды қолданыңыз.

Үлдір жабын

Үлдір жабыны бар автокөліктерге сәйкес келетін күтім жасайтын және тазалайтын құралдарды қолданыңыз.

Былғары бөлшектерге күтім жасау

Шаң-тозаң мен ұнтақтар тесіктер мен қатпарларға кіреді, бұл былғарының қатты сырылуына және былғары бетінің мерзімінен бұрын сыңақтануына алып келеді.

Былғарыны дәкемен немесе шаңсорғышпен жүйелі түрде тазалап отырыңыз.

Кейбір киімдерден және басқа да факторлардан былғарыға бояу жұғып қалады. Бояулардың жұғып қалуына жол бермеу үшін былғарыны шамамен екі сай сайын тазалап және оған күтім жасап отырыңыз.

Ашық түсті былғарыны жиірек тазалаңыз, себебі оның бетінің кірі көбірек көзге түседі.

Былғарының қорғаны қабатын сақтау үшін былғарыға күтім жасау құралдарын қолданыңыз.

Былғарының түсінің өзгеруіне және оңып кетуіне жол бермеу үшін агрессивті заттарды бірден сүртіп кетіріңіз. Агрессивті заттарға, мысалы, күннен қорғайтын крем жатады.

Жасанды былғарыға күтім жасау

Шаң-тозаң мен ұнтақтар тесіктер мен қатпарларға кіреді, бұл жасанды былғарыдан жасалған беттің қатты сырылуына және мерзімінен бұрын сыңақтануына алып келеді.

Жасанды былғарыны жүйелі түрде микрофибрадан жасалған дымқыл дәкемен немесе шаңсорғышпен тазалаңыз.

Қатты ластанған кезде дымқыл жұмсақ жөкені немесе микрофибрадан жасалған дәкені және салонды тазалауға арналған сәйкес құралды қолданыңыз.

Жасанды былғарының түсінің өзгеруіне және оңып кетуіне жол бермеу үшін агрессивті заттарды бірден сүртіп кетіріңіз. Агрессивті заттарға, мысалы, күннен қорғайтын крем жатады.

Мата қаптауышқа күтім жасау

Жалпы ережелер

Қатты ластанған кезде дымқыл жұмсақ жөкені немесе микрофибрадан жасалған дәкені және салонды тазалауға арналған сәйкес құралды қолданыңыз.

Матаның түсінің өзгеруіне және оңып кетуіне жол бермеу үшін агрессивті заттарды бірден сүртіп кетіріңіз. Агрессивті заттарға, мысалы, күннен қорғайтын крем жатады.

Қауіпсіздік техникасы бойынша нұсқау

ХАБАРЛАМА

Киімдердегі ашық тұрған жабысқақ ілгектер, сыдырмалар немесе аппликациялар, мысалы, тойтармалар орындықтардың тысқаптарын және автокөліктің басқа да мата және былғары қаптауыштарын бүлдіруі мүмкін. Мүлікке зиян келтіру қаупі бар. Жабысқақ ілгектердің ілініп тұруын қадағалаңыз.

Жұмсақ қаптауышқа күтім жасау

Тыстама материалын жүйелі түрде шаңсорғышпен тазалаңыз. Үлкен беттерді тігістеріне дейін тазалаңыз. Қатты үйкелуге жол бермеңіз.

Тоқыма қаптауышқа күтім жасау

Азын-аулақ кірді тазалау үшін суға малынған микрофибрадан жасалған дәкені қолданыңыз.

Alcantara

Азын-аулақ кірді тазалау үшін суға малынған микрофибрадан жасалған дәкені қолданыңыз. Қатты үйкелуге жол бермеңіз.

Басқа бөлшектерге күтім жасау

Дисплейлер, басқару органдары және проекциялық дисплейдің қорғаныш әйнегі

ХАБАРЛАМА

Дұрыс тазаламаған жағдайда беттер зақымдалуы мүмкін (мысалы, химиялық тазартқыш құралдармен, ылғалмен немесе сұйықтықтардың кез келген түрімен). Материалдық зиян келтіру қаупі бар.

- ▷ Тым қатты қысым түсіруге жол бермеңіз және абразивті материалдар қолданбаңыз.
- ▷ Дисплейді тазалау үшін микрофибрадан жасалған құрғақ, таза антистатикалық дәке қолданыңыз.
- ▷ Басқару органдарын және жинақтамаға байланысты проекциялық дисплейдің қорғаныш әйнегін микрофибрадан жасалған ылғал дәкемен және кәдімді тұрмыстық жуғыш құралмен тазалаңыз.

Жеңіл қорытпалы дискілері бар дөңгелектер

Агрессивті, қышқылды немесе сілтілі тазартқыш құралдар дискілердің бетін және көршілес бөлшектердің, мысалы, тежегіштердің қорғаныш қабатын бүлдіруі мүмкін.

Автокөлікті тазалау кезінде тек рН деңгейі 5-тен 9-ға дейінгі дискі тазалауға арналған бейтарап құралдарды ғана қолданыңыз.

Абразивті тазартқыштарды немесе температурасы 60 °С-тан асатын бу арынды жуу қондырғысын қолданбаңыз. Өндірушінің нұсқауларын орындаңыз.

Тазартқаннан кейін тежегіш педалін басу арқылы тежеу механизмін кептіріңіз. Тежелу кезінде түзілетін жылу тежегіш дискілері мен тежегіш қаптамаларын кептіреді және оларды коррозиядан қорғайды.

«Жылтыр Хром» түсті бөлшектер

«Жылтыр хром» түсті бөлшектерді судың көп мөлшерімен мұқият тазалаңыз, қажет болса, автокөліктерге арналған сусабын қосыңыз (мысалы, тұздың әсерінен кейін).

Резеңке бөлшектер

Қоршаған орта әсерлері резеңке бөлшектердің бетінің ластануына және жылтырын жоғалтуына алып келуі мүмкін. Тазалау үшін тек суды және сәйкес келетін күтім жасау құралдарын қолданыңыз.

Шектен тыс жүктемелердің әсеріне ұшырайтын резеңке бөлшектерді резеңкеге арналған жағармаймен өңдеңіз. Зақымдалуына және шуылдың пайда болуына жол бермеу үшін резеңке тығыздауыштарға күтім жасаған кезде құрамында силиконы бар күтім жасау құралдарын пайдаланыңыз.

Әйнектазартқыш щеткалары

Әйнектазартқыш щеткалары әйнекжуғыштың жұмысы кезінде тазартылады.

Әйнектазартқыштардың сапасының нашарлауына жол бермеу үшін әйнектазартқыштардың щеткаларын қосымша қолмен тазалаудан сақтаныңыз.

Бағалы ағаш түрлерінен жасалған бөлшектер

Бағалы ағаш түрлерінен жасалған қаптамаларды және басқа да бөлшектерді ылғалды шүберекпен тазалаңыз. Содан кейін жұмсақ шүберекпен құрғатып сүртіңіз.

Пластмасса бөлшектер

ХАБАРЛАМА

Құрамында спирті немесе еріткіштері бар тазартқыштар, мысалы, нитроеріткіштер, салқындай тазалауға арналған реагенттер, отын және т.с.с. пластмасса бөлшектерді зақымдауы мүмкін. Мүлікке зиян келтіру қаупі бар. Тазалау үшін микроталшықтан жасалған дәкені қолданыңыз.

Қажет болса, дәкені суға сәл малып алыңыз.

Пластмасса бөлшектерді тазалаған кезде текстильді бөлшектердің, мысалы, төбенің су болып қалмауын қадағалаңыз.

Карбон бөлшектер

Карбон бөлшектерді күнделікті ластауыштардан әдеттегі тазалау үшін микрофибрадан жасалған дәкені, суды және құрамында силиконы жоқ тазартқыштарды қолданыңыз.

Агрессивті, құрамында қышқылы бар немесе сілтілі тазартқыш құралдар бетті зақымдауы мүмкін.

Қажет болса, карбон бөлшектерді шешіп алу үшін уәкілетті АТҚКС-қа, басқа білікті АТҚКС-қа немесе мамандандырылған ТҚКС-қа хабарласыңыз.

Қауіпсіздік белбеулері

АБАЙЛАҢЫЗ

Химиялық тазартқыштар қауіпсіздік белбеулерінің матасын зақымдауы және олардың қорғаныш әсерін бұзуы мүмкін. Жарақаттау қаупі және өмір үшін қауіп бар. Қауіпсіздік белбеулерін тазалау үшін тек әлсіз сабын ерітіндісін қолданыңыз.

Қауіпсіздік мақсатында қауіпсіздік белбеулерін тазалап отыру қажет. Белбеудегі кір оның ішке тартылуына кедергі келтіреді және жолаушылардың қауіпсіздігін төмендетеді.

Белбеулерді тек әлсіз сабын ерітіндісімен ғана тазалаңыз. Тазалау үшін шешіп алу қажет емес.

Белбеулерді кепкеннен кейін ғана тартып ораңыз.

Кілем жабындары мен еден кілемшелері

АБАЙЛАҢЫЗ

Жүргізушінің аяқтарына арналған кеңістіктегі заттар педальдардың жүрісін шектеуі немесе басылған педальді бұғаттауы мүмкін. Апатқа ұшырау, жарақат алу және материалдық зиян келтіру қаупі бар. Заттарды автокөлікте қозғалмай әрі жүргізушінің аяғына арналған кеңістікке түсіп кетпестей етіп орналастырыңыз. Автокөлікке сәйкес келетін және еденге мықтап бекітілген кілемшелерді пайдаланыңыз. Бекітілмеген аяқ кілемшелерін пайдалануға және бірнеше кілемшені бірінің үстіне бірін қабаттауға тыйым салынады. Педальдардың қозғалуына жеткілікті бос кеңістіктің болуын қадағалаңыз. Кілемшелер алынғаннан кейін, мысалы тазалау үшін, олардың орнына қайтадан сенімді бекітілуін қадағалаңыз.

Салонды тазалау үшін аяқ астына төселетін кілемшелерді автокөліктен шығарып алуға болады.

Қатты ластанған жағдайда кілем жабындарын суды және маталарға арналған тазартқышты қолдана отырып, микрофибрадан жасалған дәкемен тазалаңыз. Кілем жабынның киізденуіне жол бермеу үшін оны қозғалыс бағыты бойынша алдыға және артқа қарай сүртіңіз.

Датчиктер және камералардың объективі

Алдыңғы бейнекамера мен артқы көрініс камерасын тазалау

Жүруге дайын күйі қосулы тұрғанда ластанғаны танылған кезде басқару дисплейінде алдыңғы бейнекамера мен артқы көрініс камерасын тазалау ұсынылады немесе оны қолмен қосуға болады.

1. Келесі мәзірге өтіңіз: «Приложения» (Қолданбалар) мәзірі/«Автомобиль» (Автокөлік)/«Парковка» (Тұраққа

қю)/«Больше» (Көбірек)/«Очистка
камеры» (Камеры тазалау).

2. Қажетті баптауды таңдаңыз.

Техникалық сипаттамалар

Автокөліктің жабдықталуы

Бұл тарауда тіпті нақты автокөлікте жоқ болса да, модельге байланысты қазір қолжетімді немесе алдағы уақытта қолжетімді болатын жинақтама нұсқалары, жүйелер мен функциялар сипатталған.

Қосымша ақпарат:

Көлік құралының жинақтамасы, 9-бетті қараңыз.

Жалпы ережелер

Пайдаланушы нұсқаулығындағы техникалық сипаттамалар мен спецификациялар болжамды ретінде беріледі. Көлік құралына тән деректер стандарт деректерден, мысалы, таңдалған арнайы жинақтамаға, әртүрлі елдердегі экспорттық өнімділікке немесе қолданылатын өлшеу әдістеріне байланысты өзгеше болуы мүмкін. Дәл мәндер пайдалануға рұқсат беру туралы құжаттарда және автокөліктегі ескерту тақтайшаларында көрсетілген; сонымен бірге оларды авторландырылған АТҚКС-тен, басқа білікті АТҚКС-тен немесе мамандандырылған ТҚКС-тен алуға болады.

Автокөлік құжаттарында келтірілген ақпарат пайдаланушы нұсқаулығындағы мәліметтерге қарағанда, әрқашан басым күшке ие.

Қосымша жүк

Пайдаланушы нұсқаулығында көрсетілген қосымша жүк жүргізушісі жоқ сериялық жинақтамадағы автокөлікке қатысты және арнайы жинақтаманы есепке алмайды. Арнайы жинақтама автокөліктің нақты массасын өзгерте және ұлғайта алады.

Сонымен бірге қосымша жүк те өзгереді (әдетте азаяды). Нақты қосымша жүк автокөліктің нақты массасы мен техникалық рұқсат етілген толық массасына байланысты және нақты автокөлік үшін жеке анықталуы тиіс.

Меншікті салмақ

Меншікті масса мәні 75 кг жүктемесі бар, 90%-ға отын құйылған, арнайы жинақтамасы есепке алынбаған жүруге дайын тұрған автокөлікке қатысты.

Өлшемдері

Өлшемдер модельдің орындалуына, жинақтама нұсқасына немесе қолданылатын өлшеу әдістеріне байланысты өзгеруі мүмкін.

Сонымен қатар көліктің биіктігі, мысалы, шиналар мен жүктемелерге байланысты өзгеруі мүмкін.

Модель коды

Автокөлік моделінің коды автокөліктің сәйкестендіру нөмірінде көрсетілген — сол жақтан бастап 4-шіден 7-ші таңбаға дейін.

Сүйрелетін жүк және бекіту нүктелері

ЕО-да пайдалануға арналған рұқсатқа сәйкес сүйретілетін жүктің салмағы.

Мәндерді ықтимал ұлғайту туралы толық ақпаратты авторландырылған АТҚКС-тен, басқа білікті АТҚКС-тен немесе мамандандырылған ТҚКС-тен алуға болады. Тарту-тіркеу құрылғысының бекіту нүктелері автокөліктің нөлдік белгісіне қатысты

көрсетілген. Асылма артқы белдікке қатысты көрсетілген. Қосымша ақпаратты уәкілетті АТҚКС-тен, басқа білікті АТҚКС-тен немесе мамандандырылған ТҚКС-тен алуға болады.

Толық техникалық сипаттамалар

BMW X3 Өлшемдері

Айналарын қоса алғанда ені	мм	2132
Айналарсыз ені	мм	1920
Биіктігі	мм	1660
Ұзындығы	мм	4755
Дөңгелек базасы	мм	2865
Бұрылу диаметрі Ø	м	12,2
Отын бағы, шамамен	Литрлер	60

BMW X3 20 xDrive Массалары

Меншікті салмақ	кг	1930
Рұқсат етілген максималды қосымша жүк	кг	645
Рұқсат етілген максималды жалпы масса	кг	2500
Алдыңғы оське рұқсат етілген максималды жүктеме	кг	1160
Артқы оське рұқсат етілген максималды жүктеме	кг	1430
Төбеге түсетін рұқсат етілген максималды жүктеме	кг	100

BMW X3 20 xDrive

Тіркеме сүйреп жүру

Рұқсат етілетін максималды сүйрелетін тежегішсіз жүк	кг	750
Рұқсат етілетін максималды сүйрелетін жүк, тежегішімен, көтерілу бұрышы 12 %	кг	1800
Рұқсат етілетін максималды сүйрелетін жүк, тежегішімен, көтерілу бұрышы 8 %	кг	1800
Тарту-тіркеу құрылғысына түсетін рұқсат етілген максималды жүктеме	кг	100
Тарту-тіркеу құрылғысына түсетін рұқсат етілген минималды жүктеме	кг	25
Артқы оське рұқсат етілген максималды жүктеме, тартқыш автокөлік	кг	1570
Рұқсат етілген максималды жалпы масса, тартқыш автокөлік	кг	2600

BMW X3 20d xDrive

Массалары

Меншікті салмақ	кг	1965
Рұқсат етілген максималды қосымша жүк	кг	645
Рұқсат етілген максималды жалпы масса	кг	2535
Алдыңғы оське рұқсат етілген максималды жүктеме	кг	1180
Артқы оське рұқсат етілген максималды жүктеме	кг	1450
Төбеге түсетін рұқсат етілген максималды жүктеме	кг	100

BMW X3 20d xDrive

Тіркеме сүйреп жүру

Рұқсат етілетін максималды сүйрелетін тежегішсіз жүк	кг	750
Рұқсат етілетін максималды сүйрелетін жүк, тежегішімен, көтерілу бұрышы 12 %	кг	2500

BMW X3 20d xDrive
Тіркеме сүйреп жүру

Рұқсат етілетін максималды сүйрелетін жүк, тежегішімен, көтерілу бұрышы 8 %	кг	2500
Тарту-тіркеу құрылғысына түсетін рұқсат етілген максималды жүктеме	кг	100
Тарту-тіркеу құрылғысына түсетін рұқсат етілген минималды жүктеме	кг	25
Артқы оське рұқсат етілген максималды жүктеме, тартқыш автокөлік	кг	1590
Рұқсат етілген максималды жалпы масса, тартқыш автокөлік	кг	2635

BMW X3 M50 xDrive
Массалары

Меншікті салмақ	кг	2055
Рұқсат етілген максималды қосымша жүк	кг	645
Рұқсат етілген максималды жалпы масса	кг	2625
Алдыңғы оське рұқсат етілген максималды жүктеме	кг	1240
Артқы оське рұқсат етілген максималды жүктеме	кг	1465
Төбеге түсетін рұқсат етілген максималды жүктеме	кг	100

BMW X3 M50 xDrive
Тіркеме сүйреп жүру

Рұқсат етілетін максималды сүйрелетін тежегішсіз жүк	кг	750
Рұқсат етілетін максималды сүйрелетін жүк, тежегішімен, көтерілу бұрышы 12 %	кг	2200
Рұқсат етілетін максималды сүйрелетін жүк, тежегішімен, көтерілу бұрышы 8 %	кг	2200
Тарту-тіркеу құрылғысына түсетін рұқсат етілген максималды жүктеме	кг	100

BMW X3 M50 xDrive
Тіркеме сүйреп жүру

Тарту-тіркеу құрылғысына түсетін рұқсат етілген минималды жүктеме	кг	25
Артқы оське рұқсат етілген максималды жүктеме, тартқыш автокөлік	кг	1605
Рұқсат етілген максималды жалпы масса, тартқыш автокөлік	кг	2725

BMW X3
Тарту-тіркеу құрылғысының бекітілу нүктелері
Нөлдік нүктеден қашықтығы, бойлық бағыт

1-бекіткіш	мм	3606
2-бекіткіш	мм	3606
3-бекіткіш	мм	3606
4-бекіткіш	мм	3606
Артқы ілінісу нүктесінің максималды рұқсат етілетін асылмасы	мм	1086

BMW X3
Тарту-тіркеу құрылғысының бекітілу нүктелері
Нөлдік нүктеден қашықтығы, көлденең бағыт

1-бекіткіш	мм	-424
2-бекіткіш	мм	-424
3-бекіткіш	мм	424
4-бекіткіш	мм	424

BMW X3
Тарту-тіркеу құрылғысының бекітілу нүктелері
Нөлдік нүктеден қашықтығы, биіктік

1-бекіткіш	мм	173
2-бекіткіш	мм	49

BMW X3**Тарту-тіркеу құрылғысының бекітілу нүктелері
Нөлдік нүктеден қашықтығы, биіктік**

3-бекіткіш	мм	173
4-бекіткіш	мм	49

Бала бекіту жүйелерінің орындықтары

Автокөліктің жабдықталуы

Бұл тарауда тіпті нақты автокөлікте жоқ болса да, модельге байланысты қазір қолжетімді немесе алдағы уақытта қолжетімді болатын жинақтама нұсқалары, жүйелер мен функциялар сипатталған.

Қосымша ақпарат:

Көлік құралының жинақтамасы, 9-бетті қараңыз.

Бала орындықтарын өндірушілерге арналған ақпарат

Жалпы ережелер

Еуропалық экономикалық комиссияның ECE-R 16 және ECE-R 129 стандарттары бойынша бала бекіту жүйелерін тиісті орындықтарда пайдалану мүмкіндігі туралы ақпарат.

Орындықтарда бала бекіту жүйелерін қолдану

Орындық күйі — a, b)	1	3 Қауіпсіздік жастығы ҚОС	3 Қауіпсіздік жастығы OFF — c)	4	5	6
Белбеу көмегімен әмбебап бекіту үшін жарамды орындық қалпы.	Жоқ	Иә алдыға қаратылған	Иә артқа қаратылған	Иә	Иә	Иә
i-Size үшін орындық қалпы.	Жоқ	Жоқ	Жоқ	Иә	Жоқ	Иә
Бүйірлік бекітуге жарамды орындық қалпы: L1/L2.	Жоқ	Жоқ	Жоқ	Иә	Жоқ	Иә
Артқа бағытталған ең үлкен бекітпе: R1/R2X/R2/R3.	Жоқ	Жоқ	Жоқ	R3	Жоқ	R3

Орындық күйі — а, б)	1	3 Қауіпсіздік жастығы ҚОС	3 Қауіпсіздік жастығы OFF — с)	4	5	6
Алға бағытталған ең үлкен бекітпе: F2X/F2/F3.	Жоқ	Жоқ	Жоқ	F3	Жоқ	F3
Бустердің ең үлкен жарамды бекітпесі: B2/B3.	Жоқ	B3	Жоқ	B3	B3	B3

i-Size рұқсаты жоқ орындық қалпы i-Size тіреуімен үйлеспейді.

Үстіңгі бекіткіш белбеуі жоқ ISOFIX төменгі бекітпелерімен орындық қалпы қолжетімсіз.

Төменгі екі анкерлі ISOFIX бекітпесінің арасында ересектерге арналған қауіпсіздік белбеулерінің құлыптары жоқ.

- a) i-Size бала бекіту жүйесі тек i-Size бала орындығының бекіткіші бар жинақтамада ғана қолданылады.
- b) ISOFIX бала бекіту жүйесін тек ISOFIX немесе i-Size бала орындығының бекіткіші бар жинақтамада ғана қолданыңыз.
- c) Алдыңғы жолаушының қауіпсіздік жастығын ажырату мүмкіндігі жинақтамаға немесе экспорттық нұсқаға байланысты.

Орындықтың нөмірі	Автокөліктегі қалпы	Орындықтың нөмірі	Автокөліктегі қалпы
1	Сол жақ алдыңғы	8	Үшінші қатарда ортадағы
2	Ортадағы алдыңғы	9	Үшінші қатарда оң жақтағы
3	Оң жақ алдыңғы		
4	Екінші қатарда сол жақтағы		
5	Екінші қатарда ортадағы		
6	Екінші қатарда оң жақтағы		
7	Үшінші қатарда сол жақтағы		

Қосымша

Жалпы ережелер

Қажет болса, автокөлікті пайдаланушы нұсқаулығының жаңартулары осы жерде жарияланады.

А-дан Я-ға дейін

Алфавиттік көрсеткіш

0-9

3D-шолу [303](#)

48 В технологиясы, жұмсақ гибрид технологиясы бөлімін қараңыз [459](#)

А

ABS, «Тежегішті блоктау жүйесі» бөлімін қараңыз [248](#)

Active Guard жүйесі, интеллектуалды қауіпсіздік бөлімін қараңыз [203](#)

AdBlue жүйесі, қосымша құю [442](#)

AdBlue минималды деңгейде [442](#)

AdBlue төмен температураларда [443](#)

AdBlue, BluePerformance технологиясы бар BMW дизель қозғалтқышы [441](#)

Amazon Alexa Car Integration [64](#)

Android Auto, навигация, ойын-сауық және байланыс жүйелеріне арналған пайдаланушы нұсқаулығын қараңыз [6](#)

Apple CarPlay, навигация, ойын-сауық және байланыс жүйелеріне арналған пайдаланушы нұсқаулығын қараңыз [6](#)

Assisted Driving Mode Plus, жылдамдықты реттеу жүйелері бөлімін қараңыз [259](#)

Assisted Driving Mode, жолақпен қозғалу, жылдамдықты реттеу жүйелері бөлімін қараңыз [259](#)

Assisted View [174](#)

AUTO H, автоматты түрде ұстап тұру бөлімін қараңыз [154](#)

В

BluePerformance технологиясы бар BMW дизель қозғалтқышы [441](#)

Bluetooth арқылы аудио, навигация, ойын-сауық және байланыс жүйелерінің пайдаланушы нұсқаулығын қараңыз [6](#)

Bluetooth-ды қолдану арқылы қосылу, Навигация, ойын-сауық жүйесі, байланыс бойынша пайдаланушы нұсқаулығын қараңыз [6](#)

BMW Assistance, навигация, ойын-сауық және байланыс жүйелеріне арналған пайдаланушы нұсқаулығын қараңыз [6](#)

BMW ConnectedDrive Upgrades, Навигация, ойын-сауық жүйесі, байланыс бойынша пайдаланушы нұсқаулығын қараңыз [6](#)

BMW Curved Display [51](#)

BMW Digital Key [88](#)

BMW Drive Recorder [240](#)

BMW IconicSounds [331](#)

BMW ID [73](#)

BMW iDrive [50](#)

BMW Intelligent Personal Assistant [60](#)

BMW Live Cockpit Plus, «BMW Curved Display» бөлімін қараңыз [51](#)

BMW Live Cockpit Professional, «BMW Curved Display» бөлімін қараңыз [51](#)

BMW SIM Reader, навигация, ойын-сауық және байланыс жүйелеріне арналған пайдаланушы нұсқаулығын қараңыз [6](#)

BMW xDrive [251](#)

BMW қызметтері, Навигация, ойын-сауық және байланыс жүйелеріне арналған пайдаланушы нұсқаулығын қараңыз [6](#)

BMW мобильді қолданбасы, навигация, ойын-сауық және байланыс жүйелеріне арналған пайдаланушы нұсқаулығын қараңыз [6](#)

BMW операциялық жүйесі, BMW iDrive бөлімін қараңыз [50](#)

BMW техникалық қызмет көрсету жүйесі, Техникалық қызмет көрсету жүйесі бөлімін қараңыз [452](#)

Boost режимі [148](#)

C

CBS, «Сервистік интервал индикаторы» бөлімін қараңыз [452](#)
Center Airbag [198](#)
ConnectedDrive жүйесі, Навигация, ойын-сауық және байланыс жүйелеріне арналған пайдаланушы нұсқаулығын қараңыз [6](#)
Curved Display [51](#)

D

Digital Key [88](#)
Drive Recorder [240](#)
Driver Attention Camera [247](#)
DSC, Динамикалық тұрақтылықты бақылау жүйесі бөлімін қараңыз [248](#)
DTC, Жоғары қозғалыс динамикасын баптау бөлімін қараңыз [250](#)

E

ECO динамикалық жарықтандыру функциясы [188](#)
ECO жарықтандыру функциясы, динамикалық [188](#)
Efficient Mode [398](#)
Efficient Mode, My Modes бөлімін қараңыз [149](#)
Efficient жүру режимі [398](#)
e-SIM-ді қолдану арқылы телефония, навигация, ойын-сауық және байланыс жүйелеріне арналған пайдаланушы нұсқаулығын қараңыз [6](#)
ESP, Динамикалық тұрақтылықты бақылау жүйесі бөлімін қараңыз [248](#)

G

GPS навигация жүйесі, навигация, ойын-сауық және байланыс жүйелерінің пайдаланушы нұсқаулығын қараңыз [6](#)

H

HDC, ылдифа қарай түсу көмекші жүйесі бөлімін қараңыз [251](#)

HomeLink, Кіріктірілген әмбебап қашықтан басқару пульті бөлімін қараңыз [350](#)

I

iBrake-PostCrash [244](#)
IconicSounds [331](#)
iDrive [50](#)
Intelligent Personal Assistant [60](#)
i-Size бала бекіту жүйелері [132](#)
ISOFIX бала орындығының бекітпесі [131](#)
ISOFIX, бала орындығының бекітпесі [131](#)

K

Key Card [111](#)
Key Card көмегімен ашу [111](#)
Key Card көмегімен жабу [111](#)
Kick-down функциясы, Автоматты беріліс қорабы бөлімін қараңыз [142](#)

L

Live Cockpit Plus, «BMW Curved Display» бөлімін қараңыз [51](#)
Live Cockpit Professional, «BMW Curved Display» бөлімін қараңыз [51](#)
Live Vehicle [157](#)

M

M аспасы, бейімделетін, Бейімделетін M аспасы бөлімін қараңыз [331](#)
Mobility жөндеу жиынтығы, Шиналарға арналған Mobility Set апаттық жиынтығы бөлімін қараңыз [413](#)
MODE түймесі, жылдамдықты реттеу жүйелері бөлімін қараңыз [259](#)
My BMW қолданбасы, навигация, ойын-сауық және байланыс жүйелеріне арналған пайдаланушы нұсқаулығын қараңыз [6](#)
My Modes [149](#)

N

No Passing ақпараты, Басып озуда тыйым салу аймақтарының индикаторы бар

жылдамдықты шектеу индикаторы бөлімін қараңыз [255](#)

O

OBD, «Борттық диагностика» бөлімін қараңыз [453](#)

OFF индикаторы, «Пайдалануға дайындық режимі және жүруге дайындық күйі» бөлімін қараңыз [170](#)

P

Panorama View, Панорамалық көрініс бөлімін қараңыз [305](#)

PDC, Тұрақ қою кезіндегі қашықтықты басқару жүйесі бөлімін қараңыз [308](#)

Personal Mode, My Modes бөлімін қараңыз [149](#)

Plus тұраққа қою көмекшісі, Тұраққа қою жүйелері бөлімін қараңыз [294](#)

PostCrash-iBrake [244](#)

PreCrash функциясы, Белсенді қорғаныш бөлімін қараңыз [243](#)

Professional артқа жүру көмекшісі [327](#)

Professional тұраққа қою көмекшісі, Тұраққа қою жүйелері бөлімін қараңыз [294](#)

R

READY индикаторы, «Пайдалануға дайындық режимі және жүруге дайындық күйі» бөлімін қараңыз [170](#)

Remote Software Upgrade [67](#)

Restricted Driving, BMW Digital Key бөлімін қараңыз [88](#)

RME рапс метилэфирі, дизель бөлімін қараңыз [440](#)

RME, метилді рапс эфири, дизель бөлімін қараңыз [440](#)

Runflat технологиясы бар шиналар [412](#)

Runflat технологиясы бар шиналар, «Runflat технологиясы бар шиналар» бөлімін қараңыз [412](#)

Runflat технологиясы бар шиналар, «Қысымын толық жоғалтқаннан кейін қозғалуға мүмкіндік беретін шиналар» бөлімін қараңыз [412](#)

Runflat технологиясы бар шиналардың таңбалануы [412](#)

S

Safe Share функциясы, BMW Digital Key бөлімін қараңыз [88](#)

SET түймесі, жылдамдықты реттеу жүйелері бөлімін қараңыз [259](#)

Shift Lights, тахометр [171](#)

SIM Reader, навигация, ойын-сауық және байланыс жүйелеріне арналған пайдаланушы нұсқаулығын қараңыз [6](#)

Software Upgrade, Remote Software Upgrade бөлімін қараңыз [67](#)

SOS түймесі, Заңмен талап етілетін төтенше қоңырау шалу бөлімін қараңыз [462](#)

Speed Limit Device, жылдамдықты шектеу жүйесі, жылдамдықты реттеу жүйелері бөлімін қараңыз [259](#)

Sport Mode, My Modes бөлімін қараңыз [149](#)

SPORT PLUS баптау, Жоғары қозғалыс динамикасын баптау бөлімін қараңыз [250](#)

Start/Stop түймесі [139](#)

Steptronic спорттық беріліс қорабы, Автоматты беріліс қорабы бөлімін қараңыз [142](#)

SYNC бағдарламасы, автоматты климат-контроль [339](#)

T

Teleservices, Навигация, ойын-сауық және байланыс жүйелеріне арналған пайдаланушы нұсқаулығын қараңыз [6](#)

Terrain View, Live Vehicle бөлімін қараңыз [157](#)

Travel & Comfort System [355](#)

U

UCC, Бағдаршамдарды тану бөлімін қараңыз [291](#)

Upgrade, Remote Software Upgrade бөлімін қараңыз [67](#)

Urban Cruise Control, Бағдаршамдарды тану бөлімін қараңыз [291](#)

USB ағытпасы, автокөліктегі орналасуы [354](#)

USB арқылы аудио, навигация, ойын-сауық және байланыс жүйелерінің пайдаланушы нұсқаулығын қараңыз [6](#)

V

VIN нөмірі [19](#)

VIN, VIN нөмірі бөлімін қараңыз [19](#)

W

Welcome Light Carpet жарық жолағы, «Сәлемдесу жарығы» бөлімін қараңыз [185](#)

Wi-Fi арқылы қосылу, навигация, ойын-сауық, байланыс жүйелерінің пайдаланушы нұсқаулығын қараңыз [6](#)

X

xDrive [251](#)

A

Авто- және мотоспорт, Жарыс жолында жүру бөлімін қараңыз [381](#)

Автобағдарлама, кіріктірілген автоматты жылыту және кондициялау жүйесі [334](#)

Автокөлік датчиктері [40](#)

Автокөлік дәрі-дәрмек қорбидшасы [461](#)

Автокөлік кілті [82](#)

Автокөлік кілті, Автокөлік кілті бөлімін қараңыз [82](#)

Автокөлік кілті, жоғалту [83](#)

Автокөлік кілті, қосымша [83](#)

Автокөлікке күтім жасау [473](#)

Автокөлікке кіріктірілген пайдаланушы нұсқаулығы [6](#)

Автокөлікпен проблемалар, Апат жағдайындағы көмек бөлімін қараңыз [461](#)

Автокөліктегі индикация, Live Vehicle бөлімін қараңыз [157](#)

Автокөліктен шығу кезіндегі ескерту [217](#)

Автокөліктерді жуу, автоматты [471](#)

Автокөлікті жуу [471](#)

Автокөлікті жылжып кетуден қорғау, Электрмеханикалық тұрақ тежегіші бөлімін қараңыз [151](#)

Автокөлікті қашықтан басқару, Навигация, ойын-сауық және байланыс жүйелеріне арналған пайдаланушы нұсқаулығын қараңыз [6](#)

Автокөлікті оталдыру, Start/Stop түймесі [139](#)
Автокөліктің жұмыс күйі [45](#)

Автокөліктің жылжып кетуі, Электрмеханикалық тұрақ тежегіші бөлімін қараңыз [151](#)

Автокөліктің күйі [176](#)

Автоматты апаттық тежелу, PostCrash-iBrake бөлімін қараңыз [244](#)

Автоматты бағдарлама, автоматты климат-контроль [334](#)

Автоматты беріліс қорабы [142](#)

Автоматты жуу желісі [471](#)

Автоматты жуу қондырғылары [471](#)

Автоматты құлыптау [102](#)

Автоматты Старт/Стоп [140](#)

Автоматты түрде күңгірттелетін салондағы артқы көрініс айнасы [124](#)

Автоматты түрде құлыпты ашу [102](#)

Автоматты түрде ұстап тұру функциясымен тұраққа қою [154](#)

Автоматты түрде ұстау [154](#)

Автономды желдету / автономды жылыту жүйесі [343](#)

Ағаш бөлшектер, күтім [475](#)

Ағымдағы жүйелік бағдарламалық құрал, Нұсқаға қатысты ескертпелер бөлімін қараңыз [68](#)

Ағымдағы жүру режимі [177](#)

Айдап әкетуге қарсы жүйе, құпия болттар [432](#)

Айдап әкетуден қорғау сигнал беру жүйесі, Күзеттік сигнал беру жүйесі бөлімін қараңыз [104](#)

Айна күйін сақтау, Жад функциясы тарауын қараңыз [125](#)

Айналма қозғалысы бар жол қиылыстарын жарықтандыру [188](#)

Айналымдар санының индикациясы, Спорттық аспаптар тақтасы бөлімін қараңыз [177](#)

Аквақалқу [378](#)

Акумулятор [457](#)

Акумулятор батареясы, кәдеге жарату [459](#)

- Аккумулятор батареясын ауыстыру, автокөлік кілті **83**
- Акселерометр **175**
- Акустикалық жаяу жүргіншілер қорғанышы **203**
- Ақаулар индикаторлары, Көлік құралының параметрлерін автоматты түрде бақылау жүйесі бөлімін қараңыз **159**
- Ақаулық жағдайында сүйреу **467**
- Ақылды көмекші **60**
- Алғашқы көмек көрсету жиынтығы, Дәрі-дәрмек қобдишасы бөлімін қараңыз **461**
- Алдағы автокөлікке дейінгі қашықтық, жылдамдықты реттеу жүйелері бөлімін қараңыз **259**
- Алдыңғы әйнек, булануын кетіру **339**
- Алдыңғы әйнек, жібіту **339**
- Алдыңғы жолаушы жақтағы сыртқы айна, бұру, Тұрақ күйіне автоматты түрде қойылуы бөлімін қараңыз **124**
- Алдыңғы жолаушының үрмелі қауіпсіздік жастығы, бақылау шамы **201**
- Алдыңғы камера, Автокөлік датчиктері бөлімін қараңыз **40**
- Алдыңғы қауіпсіздік жастықтары **197**
- Алдыңғы орындықтар **114**
- Алдыңғы радар датчигі, Автокөлік датчиктері бөлімін қараңыз **40**
- Алдыңғы шамдарды ауыстыру, Шамдар мен жарықтар бөлімін қараңыз **456**
- Алыс сапарлар **172**
- Амортизаторларды баптау, Бейімделетін М аспасы бөлімін қараңыз **331**
- Амортизаторлардың белсенді баптауы, Бейімделетін М аспасы бөлімін қараңыз **331**
- Антифриз, Әйнекжуғыш сұйықтығы бөлімін қараңыз **450**
- Апат жағдайындағы көмек **461**
- Апат, көмек **461**
- Апаттардың алдын алу, Белсенді қорғаныс бөлімін қараңыз **243**
- Апаттық аялдау белгісі **461**
- Апаттық аялдау көмекшісі **235**
- Апаттық жағдайда құлыпты ашу, отын бағы аузының қақпағы **405**
- Апаттық жарық сигналын беру жүйесі **461**
- Апаттық қозғалу жолағын автоматты түрде құру **279**
- Апаттық тежегіш, Апаттық аялдау көмекшісі бөлімін қараңыз **235**
- Арқалық контуры, Бел тіреуіші бөлімін қараңыз **116**
- Арқалық, орындықтар **114**
- Арнайы жинақтама, Көлік құралының жинақтамасы бөлімін қараңыз **9**
- Артқа жүру көмекшісі **327**
- Артқа жылжып кетуден сақтандыру жүйесі, Орыннан қозғалу көмекшісі бөлімін қараңыз **151**
- Артқы аспалы жүксалғыш, артқы бекіту кронштейні бөлімін қараңыз **394**
- Артқы әйнектазартқыш, басқару **195**
- Артқы әйнектерді бұғаттау түймесі, әйнектер **109**
- Артқы бекіту кронштейні **394**
- Артқы габарит шамдарын ауыстыру, Шамдар мен жарықтар бөлімін қараңыз **456**
- Артқы жақта кондициялауды бұғаттау **334**
- Артқы жақтан соқтығысудың алдын алу, «Артқы жақтан соқтығысудың алдын алу жүйесі» бөлімін қараңыз **230**
- Артқы көрініс айнасы сыртта **122**
- Артқы көрініс камерасы **300**
- Артқы көрініс камерасы, Автокөлік датчиктері бөлімін қараңыз **40**
- Артқы орындық арқалығының жүк тиеу күйі **368**
- Артқы орындықтардың арқалықтары, жинау **368**
- Артқы терезе жылытқышы **340**
- Артқы тұман шамы **189**
- Артқы тұман шамы, ауыстыру, Шамдар мен шырақтар бөлімін қараңыз **456**
- Артқы шамдарды ауыстыру, Шамдар мен шырақтар бөлімін қараңыз **456**
- Арттан соққы алудың алдын алу жүйесі **230**
- Аспа **331**
- Аспаптар тақтасы **51**
- Аспаптар тақтасы, Аспаптар тақтасы бөлімін қараңыз **51**
- Аспаптар тақтасындағы таңдау тізімі **168**

Аспаптар тақтасының көмескі жарығы [190](#)
 Ауа ағындарын жеке үлестіру [337](#)
 Ауа ағындарын үлестіру, қолмен [337](#)
 Ауа айналымы, Ауаны рециркуляциялау
 режимі бөлімін қараңыз [338](#)
 Ауа қысымы, шиналар [406](#)
 Ауа мөлшері, автоматты климат-контроль [336](#)
 Ауа өткізгіштер, Желдету бөлімін қараңыз [342](#)
 Ауа сапасы [343](#)
 Ауа толтыру қысымы, шиналар [406](#)
 Ауа шығаратын тесіктер, Желдету бөлімін
 қараңыз [342](#)
 Ауамен кептіру, Салқындату функциясы
 бөлімін қараңыз [337](#)
 Ауаны рециркуляциялау режимі [338](#)
 Аудио, Навигация, ойын-сауық және
 байланыс жүйелеріне арналған
 пайдаланушы нұсқаулығын қараңыз [6](#)
 Аудиоплеер, навигация, ойын-сауық және
 байланыс жүйелерінің пайдаланушы
 нұсқаулығын қараңыз [6](#)
 Ауыр жүк, орналастыру [366](#)
 Ауыстыру, дискілер мен шиналар [409](#)
 Ауыстырылатын коды бар басқару пульті [352](#)
 Ауыстырып қосқыш, Автоматты беріліс қорабы
 бөлімін қараңыз [142](#)
 Ауыстырып қосқыш, Кокпит бөлімін
 қараңыз [36](#)
 Ашу және жабу [82](#)
 Аяқ тежегіші [379](#)

Ә

Әйнек люк [109](#)
 Әйнек люк, әйнек люкті және күнқағар
 қалқаны қайта баптау [111](#)
 Әйнек, жібіту [339](#)
 Әйнекжуғыш сұйықтығы [450](#)
 Әйнеккөтергіштер [106](#)
 Әйнеккөтергішті бұғаттау, Артқы әйнектерді
 бұғаттау түймесі бөлімін қараңыз [109](#)
 Әйнектазартқыш [192](#)
 Әйнектазартқыш щеткаларын ауыстыру [455](#)
 Әйнектазартқыштар, қайырылған күйі [195](#)
 Әйнектазартқыштардың автоматты жұмыс
 режимі, Жаңбыр датчигі бөлімін
 қараңыз [194](#)

Әмбебап қашықтан басқару пульті [350](#)
 Әріптер мен сандарды енгізу [50](#)

Б

Бағалы ағаш түрлерінен жасалған бөлшектер,
 күтім жасау [475](#)
 Бағдар және жол қиылыстарынан өту
 көмекшісі, бағдаршамдарды тану бөлімін
 қараңыз [291](#)
 Бағдар, навигация, Навигация, ойын-сауық
 және байланыс жүйелеріне арналған
 пайдаланушы нұсқаулығын қараңыз [6](#)
 Бағдарламалық жасақтама нұсқасы, Remote
 Software Upgrade бөлімін қараңыз [67](#)
 Бағдарламалық жасақтаманы жаңарту,
 Remote Software Upgrade бөлімін
 қараңыз [67](#)
 Бағдаршамдарды тану [291](#)
 Байланыс, Навигация, ойын-сауық және
 байланыс жүйелеріне арналған
 пайдаланушы нұсқаулығын қараңыз [6](#)
 Бақылау шамдары [160](#)
 Бақылау шамы, алдыңғы жолаушының үрмелі
 қауіпсіздік жастығы [201](#)
 Бала бекіту қауіпсіздік жүйелері, Балаларды
 қауіпсіз тасымалдау бөлімін қараңыз [128](#)
 Бала бекіту қауіпсіздік жүйелерін орнату [129](#)
 Бала орындықтары, Балаларды қауіпсіз
 тасымалдау бөлімін қараңыз [128](#)
 Бала орындықтарын орнату [129](#)
 Бала орындықтарының кластары, «Бала бекіту
 жүйелеріне жарамды орындықтар» бөлімін
 қараңыз [135](#)
 Балаларды қауіпсіз тасымалдау [128](#)
 Балаларды тасымалдау [128](#)
 Балаларды тасымалдау үшін дұрыс орынды
 таңдау [128](#)
 Балаларды тасымалдауға арналған орын [128](#)
 Балалардың пассивті қорғанышы [137](#)
 Бас пайдаланушы, BMW ID бөлімін қараңыз [75](#)
 Басқа арналған қауіпсіздік жастығы [198](#)
 Басқару дисплейі [53](#)
 Басқару және индикациялау тұжырымдамасы,
 BMW iDrive бөлімін қараңыз [50](#)
 Басқару принципі, BMW iDrive бөлімін
 қараңыз [50](#)

- Басқару пульті, ауыстырылатын код [352](#)
- Бассүйегіштер мен орындықтар [114](#)
- Бассүйегіштер, алдыңғы [120](#)
- Бассүйегіштер, артқы [121](#)
- Басты бет, Интернет бөлімін қараңыз [8](#)
- Басып озуға тыйым салу индикаторы [255](#)
- Басып шығаруға қол қойылғаннан кейін жаңарту [9](#)
- Бейнежазба, «BMW Drive Recorder» бөлімін қараңыз [240](#)
- Бейнежазғыш, «BMW Drive Recorder» бөлімін қараңыз [240](#)
- Бейтарап тазартқыш құрал, Жеңіл қорытпалы дискілер, күтім жасау бөлімін қараңыз [475](#)
- Бейімделетін М аспасы [331](#)
- Бейімделетін аспа [331](#)
- Бейімделетін рекуперация [396](#)
- Бейімделетін спорттық руль [253](#)
- бейімделетін стоп-сигналдар, Динамикалық стоп-сигналдар бөлімін қараңыз [240](#)
- Бекіту, жүк [366](#)
- Бел бөлігінің тіреуіші, Бел тіреуіші бөлімін қараңыз [116](#)
- Бел тіреуіші [116](#)
- Белбеуді тағу, Қауіпсіздік белбеулері бөлімін қараңыз [117](#)
- Белбеулер, Қауіпсіздік белбеулері бөлімін қараңыз [117](#)
- Белсенді көмірі бар сүзгі, «Салонның ауа сүзгісі» бөлімін қараңыз [343](#)
- Белсенді круиз-контроль, қашықтықты бақылау жүйесі, жылдамдықты реттеу жүйелері бөлімін қараңыз [259](#)
- Белсенді қорғаныш [243](#)
- Белсендіру фразасы [61](#)
- Белсендіру, алдыңғы жолаушының қауіпсіздік жастығы [200](#)
- Бензин [439](#)
- Бензин сапасы [440](#)
- Бензинді қозғалтқышқа арналған күйе сүзгісі, Пайдаланылған газдардың күйе сүзгісі бөлімін қараңыз [378](#)
- Беріліс қорабын апаттық жағдайда бұғаттан шығару, бұғаттау [145](#)
- Беріліс қорабын бұғаттан шығару, электронды [145](#)
- Берілістерді ауыстырып қосу, Автоматты беріліс қорабы бөлімін қараңыз [142](#)
- Бетбелгілер, iDrive [56](#)
- Бетпе-бет соқтығысу туралы ескерту [205](#)
- Биодизель отыны [440](#)
- Болжау функциясы бар жылдамдықты шектеу индикаторы [257](#)
- Болжау, жылдамдықты шектеу индикаторы [257](#)
- Борттық диагностика [453](#)
- Борттық компьютер, «Сапар туралы деректер» бөлімін қараңыз [172](#)
- Борттық монитор, Басқару дисплейі бөлімін қараңыз [53](#)
- Бос айнарудан сақтау жүйесі, Динамикалық тұрақтылықты бақылау жүйесі бөлімін қараңыз [248](#)
- Бос жүріспен еркін жүру, Еркін қозғалыс бөлімін қараңыз [397](#)
- Бос жүріспен еркін қозғалу [397](#)
- Бөлгіш тор [372](#)
- Бөлшектер мен керек-жарақтар [11](#)
- Бөлшектер, ауыстыру [455](#)
- Бөлшектерді ауыстыру [455](#)
- Бөтелке ұстағыш, алдыңғы, Стақанқойғыштар, алдыңғы бөлімін қараңыз [363](#)
- Бөтелке ұстағыш, артқы, Артқы стақанқойғыштар бөлімін қараңыз [363](#)
- Булану, алдыңғы әйнек [339](#)
- Бұғаттау, баптаулар [101](#)
- Бұраудың және басудың есебінен орындаушы элемент, Контроллер бөлімін қараңыз [58](#)
- Бұру, алдыңғы жолаушы жақтағы сыртқы айна, Тұрақ күйіне автоматты түрде қойылуы бөлімін қараңыз [124](#)
- Бұрылу траекториясы, қосымша индикаторлар, камералардан алынған кескіндер [298](#)
- Бұрылу туралы ескерту, Бетпе-бет соқтығысу туралы ескерту бөлімін қараңыз [205](#)
- Бұрылыс көрсеткіштерінің үш рет жыпылықтауы [180](#)
- Бұрылыс көрсеткіші [180](#)
- Бұрылыс көрсеткіші, бақылау шамы [165](#)
- Бұрылыс көрсеткіші, шамдарды ауыстыру, Шамдар мен жарықтар бөлімін қараңыз [456](#)

Бұрылыстарды статикалық жарықтандыру [188](#)
Бұрыс қозғалыс туралы ескерту [234](#)
Бүйірден соқтығысу туралы ескерту [228](#)
Бүйірден соқтығысудан белсенді қорғанышы бар қозғалыс жолағында ұстау көмекшісі, Бүйірден соқтығысу туралы ескерту бөлімін қараңыз [228](#)
Бүйірлік қауіпсіздік жастығы [198](#)
Бүкілмаусымдық шиналар, Қысқы шиналар бөлімін қараңыз [411](#)
Бүкілмаусымдық шиналар, профиль [408](#)
Былғарыға күтім жасау [474](#)
Бір күнде жүріп өткен жолды есептегіш, «Сапар туралы деректер» бөлімін қараңыз [172](#)
Бірліктер, Өлшем бірліктерін баптау бөлімін қараңыз [176](#)

В

Веб-сайт, Интернет бөлімін қараңыз [8](#)
Виджеттер, iDrive [55](#)
Виджеттер, аспаптар тақтасы, «Орталық индикация алаңы» бөлімін қараңыз [172](#)

Г

Газ шығару жүйесінің сүзгісі [378](#)
Гараж есігін ашатын құрылғы, Кіріктірілген әмбебап қашықтан басқару пульті бөлімін қараңыз [350](#)
Герметик, Шиналарға арналған Mobility Set апаттық жиынтығы бөлімін қараңыз [413](#)

Д

Датчиктер, күтім жасау [476](#)
Дауыспен басқару [60](#)
Дауыспен басқару жүйесі [60](#)
Дауыспен енгізу, BMW Intelligent Personal Assistant бөлімін қараңыз [60](#)
Дауысты байланыс құрылғысы, Навигация, ойын-сауық және байланыс жүйелеріне арналған пайдаланушы нұсқаулығын қараңыз [6](#)

Дербес eSIM, навигация, ойын-сауық және байланыс жүйелерінің пайдаланушы нұсқаулығын қараңыз [6](#)
Дербес деректер, өшіру [72](#)
Дербес қосылу нүктесі, навигация, ойын-сауық және байланыс жүйелеріне арналған пайдаланушы нұсқаулығын қараңыз [6](#)
Деректер, Дербес деректер, өшіру бөлімін қараңыз [72](#)
Деректерді қорғау, баптаулар [72](#)
Дефлекторлар, Желдету тарауын қараңыз [342](#)
Джойстик, Автоматты беріліс қорабы бөлімін қараңыз [142](#)
Диагностикалау үшін қосылу [453](#)
Диагностикалық ағытпа [453](#)
Дизель отыны [440](#)
Дизельді қозғалтқыштың күйе сүзгісі, Газ шығару жүйесінің сүзгісі бөлімін қараңыз [378](#)
Динамикалық амортизаторлар, Бейімделетін М аспасы бөлімін қараңыз [331](#)
Динамикалық амортизаторлар, Бейімделетін аспа бөлімін қараңыз [331](#)
Динамикалық стоп-сигналдар [240](#)
Динамикалық тұрақтылықты бақылау жүйесі [248](#)
Динамиктер жарығы [192](#)
Дискілер мен шиналар [406](#)
Дискілер мен шиналар, ауыстыру [409](#)
Дискілер мен шиналарды ауыстыру [409](#)
Домкратты бекітетін бекітпелер [433](#)
Дөңгелекті ауыстыру [430](#)
Дыбыс деңгейі, навигация, ойын-сауық және байланыс жүйелерінің пайдаланушы нұсқаулығын қараңыз [6](#)
Дыбысталу баптаулары, навигация, ойын-сауық және байланыс жүйелерінің пайдаланушы нұсқаулығын қараңыз [6](#)

Е

Еден кілемшелері, күтім жасау [476](#)
Екпінде датчигі, «Акселерометр» бөлімін қараңыз [175](#)
Екі дискілі ілінісуі бар Steptronic беріліс қорабы, Автоматты беріліс қорабы бөлімін қараңыз [142](#)

Енгізу, iDrive [50](#)
 Енгізуді салыстыру [51](#)
 Еңіске түсу кезіндегі көмек жүйесі [251](#)
 Еркін қозғалыс [397](#)
 Ескертпелер [6](#)
 Ескерту функциясы, артқы жақтан соқтығысу [230](#)
 Ескертулер, Көлік құралының параметрлерін автоматты түрде бақылау жүйесі бөлімін қараңыз [159](#)
 Ескі аккумулятор батареясын кәдеге жарату [459](#)
 Есік ашқан кездегі сақтандыру, шығу кезіндегі ескерту бөлімін қараңыз [217](#)
 Есік тұтқаларын жарықтандыру, Сәлемдесу жарығы бөлімін қараңыз [185](#)
 Есіктердің құлпын қолмен ашу, кіріктірілген кілт бөлімін қараңыз [84](#)
 Есіктің ашылу бұрышы [306](#)

Ж

Жад құрылғысы, Көлік құралының деректері және деректерді қорғау бөлімін қараңыз [11](#)
 Жад функциясы [125](#)
 Жазғы шиналар, протектор суреті [408](#)
 Жайлы қолжетімділік [91](#)
 Жайлы қолжетімділік жүйесі, Жайлы қолжетімділік бөлімін қараңыз [91](#)
 Жалған дабыл, Сигнал беру жүйесінің жалған іске қосылуы, алдын алу бөлімін қараңыз [105](#)
 Жалғау, электр құрылғылары, «Розеткалар» бөлімін қараңыз [353](#)
 Жанармай сапасы [439](#)
 Жаңбыр датчигі [194](#)
 Жаңбыр датчигі режимі [194](#)
 Жарақаттан қорғау функциясы, терезелер [108](#)
 Жарық ағынының айнымалы бөлінуі [187](#)
 Жарық кілемшесі, «Welcome Light Carpet жарық жолағы» бөлімін қараңыз [185](#)
 Жарық сигналы [181](#)
 Жарықдиодтарды ауыстыру, Шамдар мен жарықтар бөлімін қараңыз [456](#)
 Жарықдиодты фаралар, ауыстыру, Шамдар мен шырақтар бөлімін қараңыз [456](#)
 Жарықтандыру [180](#)

Жарықтандыру аспаптарының бейімделетін функциялары [187](#)
 Жарықтандыру, динамиктер [192](#)
 Жарықтарды ауыстыру, Шамдар мен жарықтар бөлімін қараңыз [456](#)
 Жарықты ауыстырып қосқыш [183](#)
 Жарықтық, басқару дисплейі [57](#)
 Жарықтың көзді қарықтыру әрекетін әлсірету автоматты жүйесі, «Шалғай жарық көмекшісі» бөлімін қараңыз [181](#)
 Жарыс жолы [381](#)
 Жасанды қозғалтқыш шуы, Жаяу жүргіншілерді акустикалық қорғау бөлімін қараңыз [203](#)
 Жаяу жүргіншілерді белсенді қорғау [201](#)
 Жаяу жүргіншілерді қорғау, акустикалық [203](#)
 Жаяу жүргіншілерді қорғау, белсенді [201](#)
 Жаяу жүргіншілердің болуы туралы ескерту, Бетпе-бет соқтығысу туралы ескерту бөлімін қараңыз [205](#)
 Жедел фотосурет жасау камерасы, Салон камерасы бөлімін қараңыз [357](#)
 Жеке баптаулар [72](#)
 Жеке баптаулар, BMW ID бөлімін қараңыз [73](#)
 Жеке қауіпсіздік [10](#)
 Жеке профиль, BMW ID бөлімін қараңыз [73](#)
 Желдеткіш жұмысының инерциялық фазасы, Газ шығару жүйесінің сүзгісі бөлімін қараңыз [378](#)
 Желдеткіш, ауа мөлшері бөлімін қараңыз [336](#)
 Желдету [342](#)
 Желдету, Автономды желдету бөлімін қараңыз [343](#)
 Жеңіл қорытпалы дискілер, күтім жасау [475](#)
 Жергілікті WLAN сымсыз желісі бойынша қосылу, навигация, ойын-сауық, байланыс жүйелерінің пайдаланушы нұсқаулығын қараңыз [6](#)
 Жергілікті уақыт, Уақыт бөлімін қараңыз [175](#)
 Жетек дыбысы, [331](#)
 Жетектік қуат төмендетілген [169](#)
 Жол қиылыстарынан өту көмекшісі, Бағдаршамдарды тану бөлімін қараңыз [291](#)
 Жол қиылысы туралы ескерту, Бетпе-бет соқтығысу туралы ескерту бөлімін қараңыз [205](#)

- Жолақпен жүру, Assisted Driving Mode, жылдамдықты реттеу жүйелері бөлімін қараңыз [259](#)
- Жолақты ауыстыру туралы ескерту жүйесі [224](#)
- Жолаушыларды түсіру кезіндегі соқтығысу қаупі [217](#)
- Жолда бұзылу, дөңгелекті ауыстыру [430](#)
- Жолда және жол қиылыстарында көмектесу жүйесі, «Жылдамдықты бағдар ерекшеліктеріне бейімдеу» бөлімін қараңыз [290](#)
- Жолдағы ақпарат, Навигация, ойын-сауық және байланыс жүйелеріне арналған пайдаланушы нұсқаулығын қараңыз [6](#)
- Жолдағы ақпарат, навигация, ойын-сауық және байланыс жүйелерінің пайдаланушы нұсқаулығын қараңыз [6](#)
- Жолдағы жағдай туралы онлайн ақпарат, навигация, ойын-сауық және байланыс жүйелерінің пайдаланушы нұсқаулығын қараңыз [6](#)
- Жолдардағы көктайғақ, Сыртқы температура бөлімін қараңыз [171](#)
- Жолдардағы су [379](#)
- Жолсыз жермен жүру, Нашар жолдармен жүру бөлімін қараңыз [381](#)
- Жөнелу жоспары, автономды желдету/автономды жылыту жүйесі бөлімін қараңыз [343](#)
- Жөнелу уақыты, автономды жылыту [345](#)
- Жөнелу уақыты, қозғалтқышты қашықтан оталдыру функциясының көмегімен автономды кондициялау [348](#)
- Жуу, автокөлік [471](#)
- Жууға арналған су, Әйнекжуғыш сұйықтығы бөлімін қараңыз [450](#)
- Жұмсақ гибрид технологиясы [459](#)
- Жұмсақ тыстамаға күтім жасау [474](#)
- Жұмыс температурасы, «Қозғалтқыш температурасы» бөлімін қараңыз [170](#)
- Жұмыстың бұзылуы, автокөлік кілті [87](#)
- Жүйе тілі, баптау, Тіл бөлімін қараңыз [63](#)
- Жүк [365](#)
- Жүк тиеу күйі [368](#)
- Жүксалғыш [365](#)
- Жүксалғыш бөлімі, Жүксалғыш бөлімін қараңыз [365](#)
- Жүксалғыш есігі, жанасусыз ашу және жабу [99](#)
- Жүксалғыш есігін жанасусыз ашу және жабу [99](#)
- Жүксалғыш қалқасы [370](#)
- Жүксалғыш құлақшалары [366](#)
- Жүксалғыш, Төбедегі жүксалғыш көлденең арқалықтары бөлімін қараңыз [382](#)
- Жүксалғыш, үлкейту [368](#)
- Жүксалғышқа жүк тиеу, Жүктеу бөлімін қараңыз [365](#)
- Жүксалғыштың бөлгіш торы [372](#)
- Жүктеу [365](#)
- Жүргізу көмекшісі, Интеллектуалды қауіпсіздік бөлімін қараңыз [203](#)
- Жүргізуші профильдері [73](#)
- Жүргізуші профильдері, сәлемдесу экраны [73](#)
- Жүргізуші, «Жүргізуші зейінінің камерасы» бөлімін қараңыз [247](#)
- Жүргізушінің белсенділігі, «Жүргізуші зейінінің камерасы» бөлімін қараңыз [247](#)
- Жүргізушінің зейінін бақылау камерасы [247](#)
- Жүргізушінің көмекші жүйелері [255](#)
- Жүргізушінің көмекші жүйесі, тұраққа қою, Тұраққа қою жүйелері бөлімін қараңыз [294](#)
- Жүргізушінің көмекші жүйесінен ақпаратты көрсету, «Assisted View» бөлімін қараңыз [174](#)
- Жүргізушінің шаршау дәрежесінің сигнализаторы, «Жүргізушінің шаршауын бақылау көмекшісі» бөлімін қараңыз [245](#)
- Жүргізушінің шаршауын бақылау көмекшісі [245](#)
- Жүру режимі, My Modes бөлімін қараңыз [149](#)
- Жүру режимі, индикация [177](#)
- Жүруге дайын режимі, Автокөліктің жұмыстық күйі бөлімін қараңыз [45](#)
- Жүріп өткен жолды есептегіш, «Сапар туралы деректер» бөлімін қараңыз [172](#)
- Жүріс қоры [176](#)
- Жылдамдықты бағдар ерекшеліктеріне бейімдеу [290](#)
- Жылдамдықты реттеу жүйелері [259](#)
- Жылдамдықты үдету реттегіші, Жылдамдықты үдетуді басқару бөлімін қараңыз [147](#)
- Жылдамдықты үдетуді басқару [147](#)
- Жылдамдықты шектен асыру туралы ескерту [255](#)

Жылдамдықты шектеу жүйесі, қолмен,
Жылдамдықты реттеу жүйелері бөлімін
қараңыз [259](#)

Жылдамдықты шектеу индикаторы [255](#)

Жылдамдықты шектеу көмекшісі [287](#)

Жылдамдықты шектеу, индикация,
Жылдамдықты шектеу индикаторы бөлімін
қараңыз [255](#)

«Жылтыр Хром» түсті бөлшектер, күтім
жасау [475](#)

Жылыту, Автономды жылыту бөлімін
қараңыз [343](#)

З

Заңда ұйғарылған шұғыл қоңырау шалу [462](#)

Зауыттық баптаулар, Көлік құралының
деректері, нөлдеу бөлімін қараңыз [73](#)

Зейінді басқаға бұру туралы ескерту,
Жүргізушінің шаршауын бақылау көмекшісі
бөлімін қараңыз [245](#)

Зиянды заттектер шығарындылары,
пайдаланылған газдар шығарындылары
бөлімін қараңыз [454](#)

И

Индикаторлар, Аспаптар тақтасы бөлімін
қараңыз [51](#)

Индикация [157](#)

Индикация көмескі жарығы, Аспаптар
тақтасының көмескі жарығы бөлімін
қараңыз [190](#)

Индуктивті зарядтау, смартфон, Сымсыз
зарядтауға арналған бөлім бөлімін
қараңыз [355](#)

Интеллектуалды қауіпсіздік [203](#)

Интеллектуалды қауіпсіздік, Интеллектуалды
қауіпсіздік жүйелері бөлімін қараңыз [203](#)

Интервал индикациясы, техникалық қызмет
көрсету хабары, [178](#) бет.

Иілу бұрышы, тіркеме сүйреп жүру
көмекшісі [390](#)

К

Камера объективтері, күтім жасау [476](#)

Камера перспективасы, автоматты [301](#)

Камера перспективасы, жартылай
автоматты [301](#)

Камера, артқы көрініс камерасы [300](#)

Камера, аспаптар тақтасы, «Жүргізушінің
зейінін бақылау камерасы» бөлімін
қараңыз [247](#)

Камералар, Автокөлік датчиктері бөлімін
қараңыз [40](#)

Камералардан алынған кескіндердегі көмекші
сызықтар [298](#)

Камералардан алынған кескіндердегі тұраққа
қою көмекші сызықтары, қосымша
индикаторлар [298](#)

Камералардан алынған кескіндердің қосымша
индикаторлары [298](#)

Камераны тазалау [476](#)

Камераның автоматты перспективасы [301](#)

Камераның жартылай автоматты
перспективасы [301](#)

Капот қақпағы [436](#)

Капоттың белсенді қақпағы, Жаяу
жүргіншілерді белсенді қорғау бөлімін
қараңыз [201](#)

Карта, навигация, ойын-сауық және байланыс
жүйелерінің пайдаланушы нұсқаулығын
қараңыз [6](#)

Карталарды жаңарту, Навигация, ойын-сауық
және байланыс жүйелеріне арналған
пайдаланушы нұсқаулығын қараңыз [6](#)

Катализатор, Пайдаланылған газдарды
шығару ыстық жүйесі бөлімін қараңыз [377](#)

Кәдеге жарату [454](#)

Кәдеге жарату, Көлік құралының аккумулятор
батареясы бөлімін қараңыз [459](#)

Кәдеге жарату, салқындату сұйықтығы [450](#)

Квиттеу сигналдары [102](#)

Кедергілерді айналып өту жүйесі, Бетпе-бет
соқтығысу туралы ескерту бөлімін
қараңыз [205](#)

Кедергінің таңбалануы, қосымша
индикаторлар, камералардан алынған
кескіндер [298](#)

Кептелісте жүру көмекшісі, Assisted Driving
Mode Plus, жылдамдықты басқару жүйелері
бөлімін қараңыз [259](#)

Кепілдік [10](#)

Кергіш белбеулер, Жүксалғыш құлақшалары бөлімін қараңыз [366](#)

Керек-жарақтар мен бөлшектер [11](#)

Киім ілетін ілмектер [364](#)

Кокпит [36](#)

Колоннада жүру көмекшісі, Assisted Driving Mode Plus, жылдамдықты реттеу жүйелері бөлімін қараңыз [259](#)

Компрессор [414](#)

Кондиционер [332](#)

Контактілер, Навигация, ойын-сауық және байланыс жүйелеріне арналған пайдаланушы нұсқаулығын қараңыз [6](#)

Контроллер [58](#)

Коррозия, тежегіш дискілері [380](#)

Косметикалық айна [352](#)

Көздерді қарықтыруға қарсы қорғаныш, Күнқағар бөлімін қараңыз [352](#)

Көктайғақ, Сыртқы температура бөлімін қараңыз [171](#)

Көлбеу бұрышы, орындық арқалығы [115](#)

Көлденең қозғалыс туралы ескерту [237](#)

Көлік жуу түрі [304](#)

Көлік жүргізу бойынша кеңестер, Қозғалу бойынша жалпы нұсқаулар бөлімін қараңыз [377](#)

Көлік құралын есептен шығару [454](#)

Көлік құралын жуу [471](#)

Көлік құралының аккумулятор батареясы [457](#)

Көлік құралының деректері және деректерді қорғау [11](#)

Көлік құралының деректері, нөлдеу [73](#)

Көлік құралының жинақтамасы [9](#)

Көлік құралының лак-бояу жабыны, күтім жасау [473](#)

Көлік құралының параметрлерін автоматты түрде бақылау жүйесі [159](#)

Көп функциялы руль, түймелер [36](#)

Көп функциялы ілмек [366](#)

Көрсеткіштер тақтасы, Аспаптар тақтасы бөлімін қараңыз [51](#)

Көрсету, iDrive [50](#)

Көтерілу кезіндегі көмекші жүйе, Орыннан қозғалу көмекшісі бөлімін қараңыз [151](#)

Круиз-контроль, Жылдамдықты реттеу жүйелері бөлімін қараңыз [259](#)

Күзеттік сигнал беру жүйесі [104](#)

Күй индикаторы, шиналар [421](#)

Күй туралы ақпарат, iDrive [55](#)

Күйе сүзгісі, «Салонның ауа сүзгісі» бөлімін қараңыз [343](#)

Күйе сүзгісі, Газ шығару жүйесінің сүзгісі бөлімін қараңыз [378](#)

Күн [175](#)

Күн, күн бөлімін қараңыз [175](#)

Күндізгі жүріс жарықтары [187](#)

Күнқағар [352](#)

Күңгірт бояу, күтім жасау [473](#)

Күңгірттелетін салон айнасы [124](#)

Күңгірттелетін сыртқы айна [124](#)

Күтім жасау [471](#)

Күтім жасау, автокөлік [473](#)

Күтім жасау, дисплейлер, экрандар [475](#)

Күтім жасау, жеңіл қорытпалы дискілер [475](#)

Күтім жасау, проекциялық дисплей [475](#)

Күтім жасауға арналған құралдар [473](#)

Кілем жабыны, күтім жасау [476](#)

Кілт, Автокөлік кілті бөлімін қараңыз [82](#)

Кілт, механикалық [84](#)

Кіріктірілген әмбебап қашықтан басқару пульті [350](#)

Кіріктірілген кілт [84](#)

К

Қажетті ТҚК, «Сервистік интервал индикаторы» бөлімін қараңыз [452](#)

Қайта баптауды орындау [427](#)

Қайта өңдеу, «Кәдеге жарату» бөлімін қараңыз [454](#)

Қайырылған позиция, әйнектасартқыштар [195](#)

Қалпына келтіргіш, BluePerformance технологиясы бар BMW дизель қозғалтқышы [441](#)

Қарсы келе жатқан көлік туралы ескерту функциясы, Бетпе-бет соқтығысу туралы ескерту бөлімін қараңыз [205](#)

Қате бағытта қозғалу туралы ескерту функциясы, Қате қозғалыс туралы ескерту бөлімін қараңыз [234](#)

Қауіпсіздік [197](#)

Қауіпсіздік белбеулері [117](#)

Қауіпсіздік белбеулері, күтім жасау [476](#)

- Қауіпсіздік жастықтары, сигнал шамы [199](#)
- Қауіпсіздік және ескерту, интеллектуалды қауіпсіздік бөлімін қараңыз [203](#)
- Қауіпсіздік жүйелері, Интеллектуалды қауіпсіздік бөлімін қараңыз [203](#)
- Қауіпсіздік жүйелері, Үрмелі қауіпсіздік жастықтары бөлімін қараңыз [197](#)
- Қауіпсіздік пакеті, Белсеңді қорғаныс бөлімін қараңыз [243](#)
- Қауіпсіздік сымарқанына арналған құлақша, тіркеме сүйреп жүру [387](#)
- Қашықтан 3D-шолу [307](#)
- Қашықтан басқару пульті, Автокөлік кілті бөлімін қараңыз [82](#)
- Қашықтан басқару, «Тұраққа қоюды қашықтан басқару» бөлімін қараңыз [326](#)
- Қашықтық туралы ескерту, тұраққа қойған кезде қашықтықты бақылау жүйесі бөлімін қараңыз [308](#)
- Қашықтықты бақылау жүйесі, жылдамдықты реттеу жүйелері бөлімін қараңыз [259](#)
- Қисаю датчигі [105](#)
- Қозғалтқыш дыбысы, BMW IconicSounds бөлімін қараңыз [331](#)
- Қозғалтқыш температурасы [170](#)
- Қозғалтқыш, автоматты Старт/Стоп [140](#)
- Қозғалтқышты Key Card көмегімен оталдыру [111](#)
- Қозғалтқышты автоматты түрде оталдыру/тоқтату, Автоматты Старт/Стоп бөлімін қараңыз [140](#)
- Қозғалтқышты қашықтан оталдыру функциясының көмегімен реттелетін автономды кондициялау [346](#)
- Қозғалтқышты қашықтан оталдыру, «Автономды кондициялау» бөлімін қараңыз [346](#)
- Қозғалтқышты қосу, Автокөліктің жұмыс күйі бөлімін қараңыз [45](#)
- Қозғалтқышты оталдыру үшін және ақаулық жағдайында сүйреуге арналған нейлон арқан [469](#)
- Қозғалтқышты оталдыру үшін және ақаулық жағдайында сүйреуге арналған штанга [468](#)
- Қозғалтқышты оталдыру үшін сүйреу [467](#)
- Қозғалтқышты оталдыру, Автокөліктің жұмыс күйі бөлімін қараңыз [45](#)
- Қозғалтқышты оталдыру, оталдыру кезіндегі көмек [465](#)
- Қозғалтқышты өшіру, Автокөліктің жұмыс күйі бөлімін қараңыз [45](#)
- Қозғалтқышты салқындату сұйықтығы [448](#)
- Қозғалтқышты сыртқы аккумулятордың көмегімен оталдыру, Оталдыру кезіндегі көмек бөлімін қараңыз [465](#)
- Қозғалтқышты тоқтату, Автокөліктің жұмыс күйі бөлімін қараңыз [45](#)
- Қозғалтқыштың қызып кетуі, Қозғалтқыш температурасы бөлімін қараңыз [170](#)
- Қозғалтқыштың шуы, жасанды, Жаяу жүргіншілерді акустикалық қорғау бөлімін қараңыз [203](#)
- Қозғалу бойынша жалпы нұсқаулар [377](#)
- Қозғалу бойынша нұсқаулар [376](#)
- Қозғалу, Қозғалысты бастаған кездегі көмекші жүйе бөлімін қараңыз [251](#)
- Қозғалыс [139](#)
- Қозғалыс басымдығы туралы ескерту [231](#)
- Қозғалыс динамикасы, баптау [250](#)
- Қозғалыс динамикасын баптау, My Modes бөлімін қараңыз [149](#)
- Қозғалыс жайлылығы [331](#)
- Қозғалыс жолағын ауыстыру көмекшісі [280](#)
- Қозғалыс жолағының сызықтары, қосымша индикаторлар, камералардан алынған кескіндер [298](#)
- Қозғалыс жолағының шектеуі, сақтандыру [219](#)
- Қозғалыс режимдерін ауыстырып қосу, My Modes бөлімін қараңыз [149](#)
- Қозғалыс режимінде қозғалтқыштың бос жүрісі, Еркін жүріс бөлімін қараңыз [397](#)
- Қозғалыс тұрақтылығын басқару жүйелері [248](#)
- Қозғалыс шуы, жасанды, Жаяу жүргіншілерді акустикалық қорғау бөлімін қараңыз [203](#)
- Қозғалысты бастаған кездегі көмекші жүйе [251](#)
- Қозғалыстың басталуын бақылау жүйесі [313](#)
- Қол тежегіші, Тұрақ тежегіші бөлімін қараңыз [151](#)
- Қолайсыз ауа райында жарықтандыру [189](#)
- Қолданбалар, навигация, ойын-сауық және байланыс жүйелеріне арналған пайдаланушы нұсқаулығын қараңыз [6](#)
- Қолмен басқару режимі, БАҚ [146](#)

- Қонақ профилі, BMW ID бөлімін қараңыз [73](#)
- Қорғаныш функциясы, терезелер,
Жарақаттанудан қорғау функциясы бөлімін
қараңыз [108](#)
- Қосалқы дөңгелек [434](#)
- Қосалқы дөңгелек, «Қосалқы дөңгелек»
бөлімін қараңыз [434](#)
- Қосқыштар, мотор майларының
маркалары [447](#)
- Қосылыс, мобильді құрылғылар [65](#)
- Қосымша жүк бекіткіштері, Жүксалғыш
құлақшалары бөлімін қараңыз [366](#)
- Қосымша құжаттама [7](#)
- Қосымша құюға арналған май маркалары,
қозғалтқыш [447](#)
- Қосымша құюға арналған мотор майының
маркалары [447](#)
- Қосымша пайдаланушы нұсқаулығы, Қосымша
құжаттама бөлімін қараңыз [7](#)
- Қосымшалар, Қосымша құжаттама бөлімін
қараңыз [7](#)
- Қуат индикаторы, аспаптар тақтасы [169](#)
- Қуат индикациясы, Спорттық аспаптар
тақтасы бөлімін қараңыз [177](#)
- Қуат өлшегіш, қуат индикаторы бөлімін
қараңыз [169](#)
- Құлақшалар, Жүксалғыш құлақшалары бөлімін
қараңыз [366](#)
- Құлыптау, Ашу және жабу бөлімін қараңыз [82](#)
- Құлыпты ашу, Ашу және жабу бөлімін
қараңыз [82](#)
- Құлыпты ашу, баптаулар [101](#)
- Құпия болттар [432](#)
- Құрал [455](#)
- Құралдар жинағы [455](#)
- Құятын келте құбыр, мотор майы [446](#)
- Қыздыру шамдарын ауыстыру, Шамдар мен
жарықтар бөлімін қараңыз [456](#)
- Қыс мезгілінде сақтау, Көлік құралын есептен
шығару бөлімін қараңыз [454](#)
- Қысқы шиналар [411](#)
- Қысқы шиналар, протектор суреті [408](#)
- Қысым туралы ескерту, Шиналардағы
қысымды бақылау жүйесі бөлімін
қараңыз [418](#)
- Қысым туралы ескерту, Шиналардың
зақымдалу индикаторы бөлімін
қараңыз [427](#)
- Қысым, шиналар [406](#)
- Қысымды бақылау, шиналар, Шиналардың
зақымдалу индикаторы бөлімін
қараңыз [427](#)
- Қысымын толық жоғалтқаннан кейін қозғалу
мүмкіндігі, шиналар [412](#)
- Қысымын толық жоғалтқаннан кейін қозғалуға
мүмкіндік беретін шиналар [412](#)
- ## Л
- Лак-бояу жабыны, автокөлікке күтім
жасау [473](#)
- ## М
- Магистральда жүру көмекшісі, Assisted Driving
Mode Plus, жылдамдықты басқару жүйелері
бөлімін қараңыз [259](#)
- Май ауыстыру интервалы, Техникалық қызмет
көрсету хабары бөлімін қараңыз [178](#)
- Май деңгейін тексеру, электронды [445](#)
- Май деңгейін электронды өлшеу [445](#)
- Май құятын ауыз [446](#)
- Май, қосымша құю [446](#)
- Макияж жасауға арналған айна [352](#)
- Максималды жылдамдық диапазоны [377](#)
- Максималды жылдамдық, индикация,
Жылдамдықты шектеу индикаторы бөлімін
қараңыз [255](#)
- Максималды жылдамдық, қысқы шиналар [411](#)
- Максималды салқындату [338](#)
- Мақсаты бойынша пайдалану [10](#)
- Маневр жасау көмекшісі [322](#)
- Мәзірді басқару, BMW iDrive бөлімін
қараңыз [50](#)
- Межелі орынға белсенді бағыттау кезінде
жолақты ауыстыру [282](#)
- Межелі орынды енгізу, Навигация, ойын-
сауық және байланыс жүйелеріне арналған
пайдаланушы нұсқаулығын қараңыз [6](#)
- Мекенжайды беру, навигация, Навигация,
ойын-сауық және байланыс жүйелеріне

арналған пайдаланушы нұсқаулығын қараңыз [6](#)
 Метилді эфир, дизель бөлімін қараңыз [440](#)
 Микросүзгі, «Салонның ауа сүзгісі» бөлімін қараңыз [343](#)
 Минут, Уақыт бөлімін қараңыз [175](#)
 Мобильді қолданбалар, Навигация, ойын-сауық және байланыс жүйелеріне арналған пайдаланушы нұсқаулығын қараңыз [6](#)
 Мобильді құрылғыларды автокөлікке қосу [65](#)
 Мобильді телефон, Навигация, ойын-сауық және байланыс жүйелеріне арналған пайдаланушы нұсқаулығын қараңыз [6](#)
 Монитор, Басқару дисплейі бөлімін қараңыз [53](#)
 Мотор бөлімі [436](#)
 Мотор майы, қосымша құю [446](#)
 Мотор майын құюға арналған ауыз [446](#)
 Мотор майының деңгейін тексеру, электронды [445](#)
 Мұздап қатудан қорғау, Әйнекжуғыш сұйықтығы бөлімін қараңыз [450](#)
 Мұзды еріту, алдыңғы әйнек [339](#)

Н

Нашар жолдармен жүру [381](#)
 Нөлдеу, автокөлік баптаулары [73](#)
 Нөлдеу, көлік құралының деректері [73](#)
 Нөлдеу, шиналардағы қысымды бақылау жүйесі [421](#)
 Нығайтылмаған жолдар, Нашар жолдармен жүру бөлімін қараңыз [381](#)

О

Ойын-сауық жүйесі, аспаптар тақтасындағы таңдау тізімі [168](#)
 Ойын-сауық жүйесі, Навигация, ойын-сауық және байланыс жүйелеріне арналған пайдаланушы нұсқаулығын қараңыз [6](#)
 Октандық сан, «Бензин сапасы» бөлімін қараңыз [440](#)
 Оқиға деректерін тіркегіш [18](#)
 Оң жақты қозғалыс, жарықты реттеу [189](#)
 Операциялық жүйе, BMW iDrive бөлімін қараңыз [50](#)

Орналастыру, жүк [366](#)
 Орталық индикациялау алаңы, аспаптар тақтасы [172](#)
 Орталық консоль [38](#)
 Орталық қауіпсіздік жастығы, Center Airbag бөлімін қараңыз [198](#)
 Орталық құлып [101](#)
 Орталық құлып түймесі, Орталық құлып бөлімін қараңыз [101](#)
 Орталық шынтақтаяныш, алдыңғы [362](#)
 Орталық шынтақтаяныш, артқы [362](#)
 Орталық экран, Басқару дисплейі бөлімін қараңыз [53](#)
 Орташа шығын, «Сапар туралы деректер» бөлімін қараңыз [172](#)
 Орындық арқалығының көлбеу бұрышы [115](#)
 Орындық күйін сақтау, Жад функциясы тарауын қараңыз [125](#)
 Орындыққа дұрыс отыру [114](#)
 Орындықтар және бассүйегіштер [114](#)
 Орындықтардың белсенді желдеткіші [341](#)
 Орындықтардың желдеткіші, белсенді [341](#)
 Орындықты жылыту [340](#)
 Орыннан қозғалу көмекшісі [151](#)
 Орыннан қозғалу, Қозғалысты бастаған кездегі көмекші жүйе бөлімін қараңыз [251](#)
 Оталдыру кезіндегі көмек [465](#)
 Оталдыру, Автокөліктің жұмыс күйі бөлімін қараңыз [45](#)
 Отын [439](#)
 Отын бағы аузының қақпағы [404](#)
 Отын бағы аузының қақпағының құлпын ашу, қолмен [405](#)
 Отын бағының тығыны [404](#)
 Отын бойынша ұсыныстар [439](#)
 Отын деңгейінің индикаторы [175](#)
 Отын құю [404](#)
 Отын сапасы [439](#)
 Отын үнемдеу [396](#)

Ө

Өзгерістер, техникалық, Жеке қауіпсіздік бөлімін қараңыз [10](#)
 Өлшем бірліктерін баптау бөлімін қараңыз [176](#)

Өрде орыннан қозғалу кезіндегі көмек,
Орыннан қозғалу көмекшісі бөлімін
қараңыз [151](#)
Өрт сөндіргіш [464](#)
Өшіру, дербес деректер [72](#)

П

Пайдалану материалдары [439](#)
Пайдалану материалдары, Пайдалану
материалдары бөлімін қараңыз [439](#)
Пайдалануға дайын режимі, Автокөліктің
жұмыстық күйі бөлімін қараңыз [45](#)
Пайдаланушы нұсқаулығының өзектілігі [9](#)
Пайдаланушы, BMW ID бөлімін қараңыз [73](#)
Пайдаланылған газ, Пайдаланылған
газдарды шығару ыстық жүйесі бөлімін
қараңыз [377](#)
Пайдаланылған газдар шығарындылары [454](#)
Пайдаланылған газдарды шығару жүйесі [377](#)
Пайдаланылған газдарды шығару ыстық
жүйесі [377](#)
Панорамалық әйнек төбе, «Әйнек люк,
электрлі» бөлімін қараңыз [109](#)
Панорамалық көрініс [305](#)
Пластмасса бөлшектер, күтім жасау [475](#)
Пластырь, Дәрі-дәрмек қобдишасы бөлімін
қараңыз [461](#)
Проекциялық дисплей [158](#)
Проекциялық дисплей, күйді сақтау, Жад
функциясы тарауын қараңыз [125](#)
Проекциялық дисплей, күтім жасау [475](#)
Протектор бедері [408](#)
Протектор бедерінің минималды биіктігі,
шиналар [408](#)
Протекторы қалпына келтірілген шиналар [411](#)

Р

Радар датчиктері, Автокөлік датчиктері
бөлімін қараңыз [40](#)
Радиатор желдеткіші, Газ шығару жүйесінің
сүзгісі бөлімін қараңыз [378](#)
Радиоарна арқылы берілетін ақпарат,
навигация, ойын-сауық және байланыс
жүйелерінің пайдаланушы нұсқаулығын
қараңыз [6](#)

Радиоқабылдағыш, Навигация, ойын-сауық
және байланыс жүйелеріне арналған
пайдаланушы нұсқаулығын қараңыз [6](#)
Радиостанция, навигация, ойын-сауық және
байланыс жүйелерінің пайдаланушы
нұсқаулығын қараңыз [6](#)
Режимді бірқалыпты ауыстыру, «Тұраққа
қоюды қашықтан басқару» бөлімін
қараңыз [326](#)
Резеңке бөлшектер, күтім жасау [475](#)
Резерв туралы ескерту, Жүріс қоры бөлімін
қараңыз [176](#)
Рекуперация, бейімделетін [396](#)
Реттеу жүйесі, қозғалыс кезіндегі
тұрақтылық [248](#)
Розеткалар, электр құрылғылары [353](#)
Руль астындағы құлақшалар [146](#)
Руль бағанының күйін реттеу [125](#)
Руль жетегінің күшейткіші, Сервотроник
бөлімін қараңыз [253](#)
Руль, реттеу [125](#)
Руль, түймелер [36](#)
Рульдегі түймелер [36](#)
Рульді жылыту [342](#)
Рульдің күйін сақтау, Жад функциясы тарауын
қараңыз [125](#)

С

Сағат, Уақыт бөлімін қараңыз [175](#)
Сайт [8](#)
Сақталған станциялар, навигация, ойын-
сауық және байланыс жүйелерінің
пайдаланушы нұсқаулығын қараңыз [6](#)
Сақтандырғыш, дөңгелек болттары [432](#)
Сақтандырғыш, есіктер мен терезелер [137](#)
Сақтандырғыштар [459](#)
Сақтау орындары [361](#)
Сақтау, автокөлік [454](#)
Салқын қозғалтқышты оталдыру, Автокөліктің
жұмыс күйі бөлімін қараңыз [45](#)
Салқындатқыш зат [448](#)
Салқындату жүйесі [448](#)
Салқындату сұйықтығы [448](#)
Салқындату сұйықтығының деңгейі [449](#)

- Салқындату сұйықтығының температурасы, Қозғалтқыш температурасы бөлімін қараңыз [170](#)
- Салқындату функциясы, кондиционер [337](#)
- Салқындату, максималды [338](#)
- Салон жарығы, құлыпталған автокөлік [186](#)
- Салон камерасы [357](#)
- Салонды жарықтандыруға арналған жарық аспаптары [190](#)
- Салонды күзету жүйесі [105](#)
- Салонның ауа сүзгісі [343](#)
- Сапа күәлігі, «Кепілдік» бөлімін қараңыз [10](#)
- Сәйкестендіру нөмірі, VIN нөмірі бөлімін қараңыз [19](#)
- Сәлемдесу жарығы [185](#)
- Сәлемдесу экраны, жүргізуші профильдері [73](#)
- Селектор иінтірегі, Автоматты беріліс қорабы бөлімін қараңыз [142](#)
- Сенімді тежелу [379](#)
- Сервистік интервал индикаторы [452](#)
- Сервистік қызмет көрсету тарихы [178](#)
- Сервотроник [253](#)
- Сериялық жинақтама, Көлік құралының жинақтамасы бөлімін қараңыз [9](#)
- Сигнал беру жүйесі, алдын алу [105](#)
- Сигнал беру жүйесінің жалған іске қосылуы, алдын алу [105](#)
- Сигнал шамдары [160](#)
- Сигнал, сирена [36](#)
- Сипаттамалар, техникалық [478](#)
- Сирена [36](#)
- Смартфон арқылы жабу, BMW Digital Key функциясын қараңыз [88](#)
- Смартфон, дауыспен басқару [64](#)
- Смартфон, Навигация, ойын-сауық және байланыс жүйелеріне арналған пайдаланушы нұсқаулығын қараңыз [6](#)
- Смартфондарға арналған зарядтау базасы, Сымсыз зарядтауға арналған бөлім тақырыбын қараңыз [355](#)
- Смартфондарды сымсыз зарядтау бөлімі [355](#)
- Смартфонды зарядтау, Сымсыз зарядтауға арналған бөлім бөлімін қараңыз [355](#)
- Смартфонмен ашу, BMW Digital Key бөлімін қараңыз [88](#)
- Соқтығысу қаупі туралы ескерту жүйелері [203](#)
- Соқтығысу туралы ескерту, Бетпе-бет соқтығысу туралы ескерту бөлімін қараңыз [205](#)
- Сол жақты қозғалыс, жарықты реттеу [189](#)
- Соңғы техникалық қызмет көрсету, Сервистік қызмет көрсету тарихы бөлімін қараңыз [178](#)
- Сөздерді салыстыру функциясы, Енгізуді салыстыру бөлімін қараңыз [51](#)
- Сөзді ажыратып тану [60](#)
- Сөндіру, алдыңғы жолаушының қауіпсіздік жастығы [200](#)
- Спорттық аспа, Бейімделетін М аспасы бөлімін қараңыз [331](#)
- Спорттық аспаптар тақтасы [177](#)
- Спорттық бағдарлама, Автоматты беріліс қорабы бөлімін қараңыз [142](#)
- Спорттық рульмен басқару, айнымалы [253](#)
- СС жүйесінің хабары, Көлік құралының параметрлерін автоматты түрде бақылау жүйесі бөлімін қараңыз [159](#)
- Стақанқойғыш, алдыңғы, Стақанқойғыштар, алдыңғы бөлімін қараңыз [363](#)
- Стақанқойғыш, артқы, Артқы стақанқойғыштар бөлімін қараңыз [363](#)
- Стақанқойғыштар, алдыңғы [363](#)
- Стақанқойғыштар, артқы [363](#)
- Станция, навигация, ойын-сауық және байланыс жүйелерінің пайдаланушы нұсқаулығын қараңыз [6](#)
- Старт/стоп түймесі, Start/Stop түймесі бөлімін қараңыз [139](#)
- Стоп-сигналдар, бейімделетін, Динамикалық стоп-сигналдар бөлімін қараңыз [240](#)
- Стоп-сигналдар, динамикалық [240](#)
- Су, Тұраққа қалдырылған автокөліктің астынан шығатын сұйық конденсат бөлімін қараңыз [380](#)
- Судан кешіп өту [379](#)
- Суреттер мен таңбалар [8](#)
- Сусындар ұстағыш, алдыңғы [363](#)
- Сусындар ұстағыш, артқы [363](#)
- Сүзгі, «Салонның ауа сүзгісі» бөлімін қараңыз [343](#)
- Сүйреу құлақшасы [469](#)
- Сүйреу сымарқаны [469](#)
- Сүйреу штангасы [468](#)

- Сүйреу, Қозғалтқышты оталдыру үшін және ақаулық жағдайында сүйреу бөлімін қараңыз [467](#)
- Сүйреуге арналған құлақша, Сүйреу құлақшасы бөлімін қараңыз [469](#)
- Сызықтарды бақылау жүйесі [219](#)
- Сыйымдылық, әйнекжуғыш сұйықтығы [450](#)
- Сымсыз зарядтау, смартфон, Сымсыз зарядтауға арналған бөлім бөлімін қараңыз [355](#)
- Сынап жүргізу бойынша нұсқаулар [376](#)
- Сырғытпайтын шынжырлар [417](#)
- Сыртқа айнадағы бейнекамералар, Автокөлік датчиктері бөлімін қараңыз [40](#)
- Сыртқы айна [122](#)
- Сыртқы айна, тұрақ күйіне автоматты түрде қойылуы [124](#)
- Сыртқы айнадағы ескерту шамы, жолақты ауыстыру туралы ескерту жүйесі бөлімін қараңыз [224](#)
- Сыртқы айнадағы ескерту шамы, көлденең қозғалыс туралы ескерту бөлімін қараңыз [237](#)
- Сыртқы айнадағы шам, Жолақты ауыстыру туралы ескерту жүйесі бөлімін қараңыз [224](#)
- Сыртқы айнадағы шам, Көлденең қозғалыс туралы ескерту бөлімін қараңыз [237](#)
- Сыртқы жарық, құлыпталған автокөлік [186](#)
- Сыртқы қоректендіру көзін жалғауға арналған шықпалар [466](#)
- Сыртқы температура [171](#)
- T**
- Тағылмаған қауіпсіздік белбеулері туралы ескерту, тағылмаған қауіпсіздік белбеуінің сигналы бөлімін қараңыз [118](#)
- Тағылмаған қауіпсіздік белбеуінің сигналы [118](#)
- Тазалау, Күтім жасау бөлімін қараңыз [473](#)
- Тазартқыш сұйықтық, Әйнекжуғыш сұйықтығы бөлімін қараңыз [450](#)
- Таңбалар мен суреттер [8](#)
- Тарту-тіркеу құрылғысы, күтім [385](#)
- Тарту-тіркеу құрылғысы, шарлы бастиек, электржетекпен қайырылатын [385](#)
- Тарту-тіркеу құрылғысының түрі [303](#)
- Тартымды динамикалық бақылау жүйесі, Жоғары қозғалыс динамикасын баптау бөлімін қараңыз [250](#)
- Тасқын, өту [379](#)
- Тахометр [170](#)
- Таяу жарық [185](#)
- Тәулік мезгілі, Уақыт бөлімін қараңыз [175](#)
- Тежегіш дискілері, Тежеу жүйесі бөлімін қараңыз [376](#)
- Тежегіш қыспақтары, Тежеу жүйесі бөлімін қараңыз [376](#)
- Тежегіштер, нұсқаулар [379](#)
- Тежегішті блоктау жүйесі [248](#)
- Тежеу жүйесі [376](#)
- Телефон, аспаптар тақтасындағы таңдау тізімі [168](#)
- Телефон, Навигация, ойын-сауық және байланыс жүйелеріне арналған пайдаланушы нұсқаулығын қараңыз [6](#)
- Температура индикаторы, Сыртқы температура бөлімін қараңыз [171](#)
- Температура, автоматты климат-контроль [336](#)
- Темпомат, круиз-контроль, Жылдамдықты реттеу жүйелері бөлімін қараңыз [259](#)
- Терең ұйқы режимі [47](#)
- Тесілген шинамен қозғалысты жалғастыру, Шиналардағы қысымды бақылау жүйесі бөлімін қараңыз [418](#)
- Тесілген шинамен қозғалысты жалғастыру, Шиналардың зақымдалу индикаторы бөлімін қараңыз [427](#)
- Техникалық қызмет көрсету [452](#)
- Техникалық қызмет көрсету жүйесі [452](#)
- Техникалық қызмет көрсету қажеттілігі, «Сервистік интервал индикаторы» бөлімін қараңыз [452](#)
- Техникалық қызмет көрсету хабары [178](#)
- Техникалық өзгерістер, Сіздің жеке қауіпсіздігіңіз бөлімін қараңыз [10](#)
- Техникалық сипаттамалар [478](#)
- Тиімді тербеліс, «Ағымдағы жүру режимі» бөлімін қараңыз [177](#)
- Токтың үзілуі [459](#)
- Толық жарықты қосу, күңгірттеу, «Шалғай жарық көмекшісі» бөлімін қараңыз [181](#)

Толық жетекті көлік құралы, BMW xDrive бөлімін қараңыз [251](#)

Тор, жүксалғыш [367](#)

Төбе [39](#)

Төбедегі жүксалғыш көлденең арқалықтары [382](#)

Төбедегі жүксалғышқа арналған көлденең арқалықтар, Төбедегі жүксалғыш көлденең арқалықтары бөлімін қараңыз [382](#)

Төмендетілген жетектік қуат [169](#)

Төтенше қоңырау шалу [462](#)

Төтенше қоңырау шалу түймесі, Заңмен талап етілетін төтенше қоңырау шалу бөлімін қараңыз [462](#)

Тура кіріс [60](#)

Туристік функция, Оң жақ/сол жақ қозғалыс бөлімін қараңыз [189](#)

Тұрақ жүйесі туралы ақпаратты көрсету, «Assisted View» бөлімін қараңыз [174](#)

Тұрақ күйіне автоматты орнату, сыртқы айна [124](#)

Тұрақ тежегіші [151](#)

Тұрақ тежегіші, Тұрақ тежегіші бөлімін қараңыз [151](#)

Тұрақ шамдары [185](#)

Тұрақ, Терең ұйқы режимі бөлімін қараңыз [47](#)

Тұраққа қалдырылған автокөліктің астынан шығатын сұйық конденсат [380](#)

Тұраққа қойған кезде маневр жасау шебері [315](#)

Тұраққа қойған кезде маневр жасау шебері, маневр жасау көмекшісі бөлімін қараңыз [322](#)

Тұраққа қойған кездегі қашықтықты бақылау жүйесі [308](#)

Тұраққа қою [294](#)

Тұраққа қою жүйелері [294](#)

Тұраққа қою кезінде апаттық бүйірден жақындау датчиктері [301](#)

Тұраққа қою кезінде апаттық бүйірден жақындау датчиктері, камераның автоматты перспективасы бөлімін қараңыз [301](#)

Тұраққа қою кезінде маневр жасау көмекшісі [315](#)

Тұраққа қою кезіндегі көмек, тұраққа қою кезінде қашықтықты басқару жүйесі бөлімін қараңыз [308](#)

Тұраққа қою кезіндегі қашықтықты белсенді бақылау жүйесі [312](#)

Тұраққа қою кезіндегі тежеу функциясы, Тұраққа қою кезіндегі қашықтықты белсенді бақылау жүйесі бөлімін қараңыз [312](#)

Тұраққа қою көмекшісі, Тұраққа қою жүйелері бөлімін қараңыз [294](#)

Тұраққа қою шамдары [185](#)

Тұраққа қоюды қашықтан басқару [326](#)

Түйме, орталық құлып [101](#)

Түсіру кезіндегі сақтандыру [217](#)

Тыныш күй, Автокөліктің жұмыс күйі бөлімін қараңыз [45](#)

Тізе астының тіреуіші [116](#)

Тізім, аспаптар тақтасы, «Таңдау тізімдері» бөлімін қараңыз [168](#)

Тікелей қол жеткізу түймелері [60](#)

Тікелей таңдау түймелері, Бетбелгілер бөлімін қараңыз [56](#)

Тіл, баптау [63](#)

Тіреу нүктесі, оталдыру кезіндегі көмек [466](#)

Тіркеме сүйреп жүру [384](#)

Тіркеме сүйреп жүру кезінде тұрақтылықты бақылау жүйесі [393](#)

Тіркеме сүйреп жүру көмекшісі [390](#)

Тіркеме сүйреп жүру, іске қосу [389](#)

Тіркеменің маятник тәрізді қозғалысы, Тіркеменің тұрақтылығын бақылау бөлімін қараңыз [393](#)

Тіркеп сүйреуге арналған сымарқан [469](#)

У

Уақыт [175](#)

Уақыт белдеуі [175](#)

Уақытты автоматты түрде реттеу [175](#)

Уақытты баптау [175](#)

Уақытты баптау, автоматты түрде [175](#)

Ультрадыбыстық датчиктер, Автокөлік датчиктері бөлімін қараңыз [40](#)

Ұ

- Ұзақ мерзімді тұрақ, Терең ұйқы режимі бөлімін қараңыз [47](#)
- Ұзақ сақтау, Егер автокөлік ұзақ уақыт бойы қолданылмайтын болса бөлімін қараңыз [454](#)
- Ұсақ-түйек тартпасы [362](#)
- Ұсынылатын беріліс индикаторы [168](#)
- Ұсынылатын шина маркалары [410](#)

Ү

- «Үйге шығарып салу» функциясы [186](#)
- Үйге шығарып салу функциясы, қосу [186](#)
- Үнемді жүргізу бойынша ұсыныстар, Efficient Mode [399](#)
- Үнемді жүру режиміне арналған ұсынылатын беріліс, «Ұсынылатын беріліс индикаторы» бөлімін қараңыз [168](#)
- Үрмелі қауіпсіздік жастықтары [197](#)
- Үстіңгі бекіту белбеуі, Top Tether [133](#)

Ф

- Фарадағы ылғал, Фаралардың әйнектері бөлімін қараңыз [457](#)
- Фаралар жарығы, автоматты басқару [184](#)
- Фаралар жарығын автоматты басқару [184](#)
- Фаралар жарығын басқару, автоматты [184](#)
- Фаралар, баптау, Оң жақ/сол жақ қозғалыс бөлімін қараңыз [189](#)
- Фаралар, күтім жасау [473](#)
- Фараларды ауыстыру, Шамдар мен жарықтар бөлімін қараңыз [456](#)
- Фаралардың әйнектері [457](#)
- Физикалық шамалардың бірліктері, Өлшем бірліктерін баптау бөлімін қараңыз [176](#)

Х

- Хабарламалар, навигация, ойын-сауық және байланыс жүйелеріне арналған пайдаланушы нұсқаулығын қараңыз [6](#)
- Хабарлар, Көлік құралының параметрлерін автоматты түрде бақылау жүйесі бөлімін қараңыз [159](#)

Хромдалған беттер, күтім жасау [475](#)

Ц

Цифрлық кілт, BMW Digital Key бөлімін қараңыз [88](#)

Ш

- Шағын дөңгелек, «Қосалқы дөңгелек» бөлімін қараңыз [434](#)
- Шалғай жарық [181](#)
- Шалғай жарық көмекшісі [181](#)
- Шалыс істеу индикаторлары, Көлік құралының параметрлерін автоматты түрде бақылау жүйесі бөлімін қараңыз [159](#)
- Шамдар мен жарықтар [456](#)
- Шамдар, күтім жасау [473](#)
- Шамдарды ауыстыру, Шамдар мен жарықтар бөлімін қараңыз [456](#)
- Шанақтың бүйір жақтарының көрінісі [302](#)
- Шарлы бастиек, электржетекпен қайырылатын [385](#)
- Шаршауды анықтау функциясы, Жүргізушінің шаршауын бақылау көмекшісі бөлімін қараңыз [245](#)
- Шасси нөмірі, VIN нөмірі бөлімін қараңыз [19](#)
- Шашыраңқы жарық [191](#)
- Шина тесілуінің сигнал шамы, Шиналардағы қысымды бақылау жүйесі бөлімін қараңыз [418](#)
- Шиналар және дискілер [406](#)
- Шиналарға арналған Mobility Set апаттық жиынтығы [413](#)
- Шиналарға арналған герметик, Шиналарға арналған Mobility Set апаттық жиынтығы бөлімін қараңыз [413](#)
- Шиналардағы ауа қысымы [406](#)
- Шиналардағы қысым [406](#)
- Шиналардағы қысым туралы ескерту, Шиналардағы қысымды бақылау жүйесі бөлімін қараңыз [418](#)
- Шиналардағы қысым туралы ескерту, Шиналардың зақымдалу индикаторы бөлімін қараңыз [427](#)
- Шиналардағы қысымды бақылау жүйесі [418](#)

Шиналардағы қысымды бақылау жүйесі, нөлдеу [421](#)

Шиналардағы қысымды бақылау, Шиналардағы қысымды бақылау жүйесі бөлімін қараңыз [418](#)

Шиналардағы қысымды бақылау, Шиналардың зақымдалу индикаторы бөлімін қараңыз [427](#)

Шиналардағы қысымды тексеру, Шиналардағы қысымды бақылау жүйесі бөлімін қараңыз [418](#)

Шиналарды ауыстыру [409](#)

Шиналарды сақтау [412](#)

Шиналардың баптаулары [419](#)

Шиналардың зақымдалу индикаторы [427](#)

Шиналардың күйі [409](#)

Шиналардың маркалары, ұсыныс [410](#)

Шинаның зақымдануы [408](#)

Шинаның тесілуі туралы хабар, Шиналардағы қысымды бақылау жүйесі бөлімін қараңыз [418](#)

Шинаның тесілуі туралы хабар, Шиналардың зақымдалу индикаторы бөлімін қараңыз [427](#)

Шинаның тесілуі, жөндеу [413](#)

Шинаның тесілуі, қозғалысты жалғастыру, Шиналардағы қысымды бақылау жүйесі бөлімін қараңыз [418](#)

Шинаның тесілуі, қозғалысты жалғастыру, Шиналардың зақымдалу индикаторы бөлімін қараңыз [427](#)

Шинаның тесілуі, Шиналардағы қысымды бақылау жүйесі бөлімін қараңыз [418](#)

Шинаның тесілуі, Шиналардың зақымдалу индикаторы бөлімін қараңыз [427](#)

Шинаның тесілуінің сигнал шамы, Шиналардың зақымдалу индикаторы бөлімін қараңыз [427](#)

Шунттау, Оталдыру кезіндегі көмек бөлімін қараңыз [465](#)

Шұғыл тежеу көмекшісі [248](#)

Шығарындылар, пайдаланылған газдар шығарындылары бөлімін қараңыз [454](#)

Шығу кезіндегі ескерту, «Шығу кезіндегі ескерту» бөлімін қараңыз [217](#)

Шығын, «Сапар туралы деректер» бөлімін қараңыз [172](#)

Шыныаяқ ұстағыш, алдыңғы [363](#)
Шыныаяқ ұстағыш, артқы [363](#)

Ы

Ылдиға қарай түсу [380](#)

І

Іске кірістіру [376](#)
Іске қосу нүктелері, панорамалық көрініс [305](#)
Іске қосу, тіркемемен жүру [389](#)
Ішкі жабдық [350](#)

Э

Экран, «BMW Curved Display» бөлімін қараңыз [51](#)
Экран, Басқару дисплейі бөлімін қараңыз [53](#)
Электр әйнеккөтергіштер [106](#)
Электржетектен жылдамдықты үдету, Boost режимі бөлімін қараңыз [148](#)
Электрмеханикалық тұрақ тежегіші [151](#)
Электронды бағдар тұрақтылығы бағдарламасы, Динамикалық тұрақтылықты бақылау жүйесі бөлімін қараңыз [248](#)
Электронды сервис кітапшасы, Сервистік қызмет көрсету тарихын қараңыз [453](#)
Энергия үнемдеу, Ұсынылатын беріліс индикаторы бөлімін қараңыз [168](#)



01405B560A7 ru

BMW DRIVER'S GUIDE ҚОЛДАНБАСЫ. КӨЛІК ҚҰРАЛЫҢЫЗ ТУРАЛЫ ЦИФРЛЫҚ АҚПАРАТ.

BMW Driver's Guide мобильді қолданбасы автокөлігіңіздің жинақтамасы бойынша түсініктеме береді және қосымша мүмкіндіктер мен функцияларды ұсынады:



Навигация, байланыс жүйелері және ойын-сауық жүйесі туралы бүкіл ақпарат

Көлік құралының әртүрлі жүйелеріне арналған фотореалисттік анимация

Тірек сөздер бойынша іздеу

360°-тық шолу: интерактивті құралдардың көмегімен өз автокөлігіңізді ішкі және сыртқы жағынан танып біліңіз

Apple iPhone-ға арналған Smart Scan: автокөліктегі түймелеріндегі таңбалар мен мәтінді ажыратып тану

30-дан астам тілде қолжетімді

Жүктегеннен кейін автономды режимде қолдануға болады

